

**Кадеев В. И.**

**Херсонес Таврический.**  
*Быт и культура (I-III вв. н.э.)*

**Харьков**  
**«Бизнес Информ»**  
**1996**

*Посвящается светлой памяти родителей —  
Ивана Васильевича, Зои Самойловны  
и безвременно ушедшей жены  
Эмили Михайловны*

## ПРЕДИСЛОВИЕ

В первых веках н. э. Херсонес Таврический, оказавшись в сфере влияния Римской империи и находясь под защитой ее армии и флота, переживал экономический подъем. По словам Плиния Старшего — римского адмирала и ученого-энциклопедиста, он был одним из самых блестящих пунктов Западного Крыма, городом, сохранившим греческую культуру. Этот город, основанный в последней четверти V в. до н. э. в основном выходцами из дорийской Гераклеи Понтийской, по прошествии полутысячелетия утратил политическую автономию, однако продолжал оставаться одним из крупнейших экономических и культурных греческих центров Северного Причерноморья. Видимо, сказались его выгодное стратегическое и географическое положение, достаточно богатые природные ресурсы. История города в этот период связана не только с античными государствами Северного и Западного Причерноморья, скифским царством в Крыму, племенами тавров, сарматов, но и с Римской империей, особенно с ее восточно-балканскими и малоазийскими провинциями, с которыми у Херсонеса были тесные экономические и культурные контакты.

Следовательно, история Херсонеса Таврического в первых веках н. э. является не только историей Юго-Западного Крыма, но и Причерноморья, Средиземноморья; она явилась отражением политики Римской империи в эту эпоху по отношению к сопредельным территориям и государствам в экономической, социальной и культурной сферах, которая отличалась непосредственным вмешательством в их дела, не исключая прямое вторжение и оккупацию. В этом смысле Херсонес Таврический, как центр римской оккупации Северного Причерноморья, представляет особый интерес и в смысле своего статуса, и того влияния, которое оказало на него пребывание римских солдат и моряков, членов их семей, уроженцев римских провинций на повседневную жизнь и быт населения города, культуру и идеологию. Именно эти стороны жизни Херсонеса, а также образование и воспитание граждан, медицина, календарь, празднества и состязания привлекли наше внимание и в связи с их значением для жизни местного общества, и вследствие недостаточной изученности. Если при изучении событий внутренней и внешнеполитической истории Херсонеса, экономики, политического строя, социальных отношений, этнического состава населения и частично идеологии рассмотрены многие вопросы и начинается полемика по второстепенным, делаются незначительные уточнения, особенно в

последние годы, то повседневная жизнь, быт людей и культура еще не были объектом всестороннего и обобщающего исследования.

Базой для изучения повседневной жизни, быта и культуры жителей Херсонеса послужили не только опубликованные археологические (в том числе иконографические), эпиграфические, нумизматические источники, но и материалы фондов и архивов Эрмитажа, Исторического музея в Москве, Херсонесского историко-археологического заповедника, раскопок автора. Однако следует отметить, что этих источников недостаточно для всестороннего исследования, поэтому приходится постоянно прибегать к свидетельствам древних авторов, вести поиск тех или иных аналогий в других античных городах, существовавших в изучаемую эпоху. Это иногда приводит к неполному освещению и предположениям по некоторым вопросам, рассматриваемым в книге. Автор прекрасно видит и другие недостатки, но тем не менее решается выпустить в свет эту работу, поскольку без знакомства с повседневной жизнью и культурой невозможно получить полного представления о жизни античного города.

Книга возникла на основе спецкурса, прочитанного в 1993-1995 гг. студентам V курса Харьковского университета, специализирующимся по античной истории и археологии. Их внимание и неподдельный интерес заставили меня взяться за работу над этой книгой, первая глава которой посвящена внутренней и внешнеполитической истории второй половины I в. до н. э. — III в. н. э. и рассчитана на читателей, впервые знакомящихся с Херсонесом. Ее прочтение позволит лучше понять дальнейшее изложение вопросов, связанных с культурой и бытом Херсонеса, причинами распространения римского влияния на его материальную и духовную жизнь. Главу, посвященную религии и верованиям, автор включил в книгу для более полного освещения культурной жизни Херсонеса и при этом опирался на имеющиеся исследования Э. И. Соломоник и В. Ф. Мещерякова, занимавшихся серьезной разработкой истории религии, культов и верований в первых веках н. э. Однако расхождение с ними по проблеме императорского культа в Херсонесе заставило нас провести самостоятельное исследование, результаты которого изложены на страницах этой книги.

Автор считает своим долгом поблагодарить за помощь в работе над книгой всех сотрудников фондов и архива Херсонесского историко-археологического заповедника, особенно Т. И. Костромичеву и С. Н. Сухину; научного сотрудника Эрмитажа Ю. П. Калашника и своих коллег по кафедре истории древнего мира и средних веков ХГУ В. Ф. Мещерякова, С. В. Дьячкова и В. В. Степаненко. Моя признательность и всем слушателям спецкурса — студентам исторического факультета, побудившим меня подготовить эту книгу.

# ХЕРСОНЕС ТАВРИЧЕСКИЙ

в I в. до н. э. — III в. н. э.

После смерти Митридата Евпатора вершителем судеб городов, племен и народов бывшего Понтийского царства, в составе которого был и Херсонес, становится Рим. Гней Помпей, руководивший военными действиями против армии Митридата VI, принял все меры для укрепления римского господства на Южном берегу Понта и укрепления позиций римлян в Северном Причерноморье. Не располагая достаточными силами для присоединения этого района к римским владениям, он восстановил Боспорское царство с зависимым от Рима правителем. Этим правителем стал Фарнак, предавший своего отца — Митридата VI. Из боспорских городов свободу и автономию получила Фанагория [1], которая первой восстала против Митридата VI. Примеру Фанагории последовал и Херсонес, выступивший против Митридата [2] и на какое-то время вышедший из состава Боспорского царства.

Став царем Боспора, Фарнак укрепил свою власть, но до гражданской войны в Риме 49-45 гг. активности во внешнеполитических делах не проявлял. Херсонес при Фарнаке, вероятно, оказался в зависимости от Боспора, но на правах союзного города в результате договора, так как на монетной чеканке Херсонеса это не отразилось.

Проримская ориентация Херсонеса Таврического созрела после поражения Фарнака и во время междоусобных войн на Боспоре. В этих условиях Херсонес отправил свое посольство в Рим во главе с почетным гражданином города Гаем Юлием Сатиром [3]. Отправилось в Рим посольство во второй половине 46 г. до н. э. Выбор главы посольства был не случайным. Г. Юлий Сатир был почетным гражданином Херсонеса и обладал правами римского гражданства, полученными с помощью Юлия Цезаря. Это делало посла херсонесцев человеком, способным выполнить возложенную на него миссию. Следует отметить, что херсонесцы удачно выбрали не только посла, но и момент для своего посольства, так как Цезарь в это время, стремясь укрепить свое положение на Востоке перед решающими битвами с помпеянами в Испании, оформлял через сенат свои договоры с греческими городами и вассальными государствами. Нам не известно, чем мотивировали херсонесцы свою просьбу о даровании им элевтерии, но вероятнее всего, что напоминали о своем выступлении против Митридата VI и о несправедливости Помпея, который не даровал им за это «свободу».

Появление декрета в честь Г. Юлия Сатира является свидетельством тому, что Херсонес не только добивался, но и добился «свободы» [4]. О получении Херсонесом «свободы» от Цезаря свидетельствуют и нумизматические источники. Между 47 и 44 гг. до н. э. в городе была выпущена серия медных монет в ознаменование получения эвентерии. Это серия оболов с изображением Девы и лани на лицевой стороне и надписью ХНРСО ЕЛЕУ, а другая — с бодающимся быком и надписью ЕЛЕУΘΕ ΧΕΡСОННС на аверсе и Девы, поражающей лань, на реверсе [5].

Позднее эту эвентерию Херсонес утратил. Однако нельзя согласиться с тем утверждением, что произошло это сразу после смерти Цезаря [6]. Против такого вывода свидетельствует тот факт, что все мероприятия Цезаря были утверждены решением сената 17 марта 44 г. до н. э. [7], то есть через день после его убийства. Следовательно, эвентерия Херсонесу не могла быть отменена в это время. Это могло произойти во время пребывания Марка Антония на Востоке, когда он лишил некоторые греческие города дарованной им Римом эвентерии [8]. Видимо, и Херсонес в это время, не ранее конца 42 г. до н. э., мог лишиться дарованной ему Цезарем автономии.

Важным эпиграфическим источником, проливающим свет на историю Херсонеса последующих десятилетий, может служить давно известный декрет в честь одного херсонесского гражданина, изданный у нас В. В. Латышевым [9], а за рубежом Канья [10]. Судя по комментарию В. В. Латышева, он был согласен с Канья и датировал декрет временем императора Тиберия [11]. М. И. Ростовцев датировал его сначала второй половиной 50 г. I в. н. э. [12], а затем отнес к 40-м гг. I в. до н. э. [13]. В более поздних исследованиях расхождений в датировке декрета стало больше. Например, Е. С. Голубцова датирует декрет 25 г. до н. э. [14], а В. Н. Дьяков относил его к первым годам правления императора Нерона [15]. По мнению В. А. Анохина, декрет датируется 40-ми гг. I в. н. э. [16]. Еще более поздним временем этот декрет датировали Б. Н. Граков и Ю. Г. Виноградов, отнеся его появление к последней четверти II в. н. э. [17]. Все перечисленные датировки основаны на изучении содержания декрета, что приводило к субъективным и разноречивым выводам. Для положительного решения этого вопроса необходимы объективные критерии, и таким критерием должны стать палеографические особенности декрета, в частности те буквы, которые меняли свое начертание с течением времени. Такими оказались: А, Е, Θ, К, М, О, Π, Φ и Ω. При этом оказалось, что Е, Θ, К, М, О, Σ, Φ, Ω имеют сходство с буквами херсонесских надписей I в. до н. э. [18], а А и Π напоминают буквы в надписях конца II в. до н. э. [19]. Следовательно, палеографические особенности шрифта надписи указывают на то, что датируется она не позднее I в. до н. э. А упоминание в декрете «величайшего императора и сената» указывает на его принадлежность к эпохе

Августа, так как только при Августе этот титул получил новое содержание — носителя верховной власти, а также первые эпитеты. В пользу эпохи Августа свидетельствует и тот факт, что его преемник Тиберий отказывался принять этот титул [20]. Что касается абсолютной даты декрета, то она, по-видимому, в пределах 29-23 гг. до н. э., поскольку в 29 г. Октавиан получил пожизненный титул императора, означавший носителя верховной власти [21], а до 23 г. до н. э. все внешнеполитические дела в Риме решались Октавианом Августом при участии сената. Поэтому упоминание в декрете императора и сената (стк. 29) позволяет считать 23 г. до н. э. в качестве *terminus ante quem* для этого декрета. Таким образом, на наш взгляд, декрет в честь неизвестного гражданина, увенчанного золотым венком и награжденного постановкой статуи, является историческим источником по истории Херсонеса 20-х гг. I в. до н. э. В нем говорится об острой социально-политической борьбе в Херсонесе, тяжелом экономическом положении городских низов, их недовольстве, воспользовавшись которым и произвел государственный переворот «тиран». Можно также понять, что он воспользовался поддержкой извне, по всей вероятности, со стороны Боспора. Источник не только довольно ярко рисует обстановку в Херсонесе, но и позволяет лучше понять причины того, почему херсонесская верхушка так добивалась подтверждения «свободы», полученной от Цезаря. В сложившейся обстановке только вмешательство Рима позволило правящим кругам сохранить «демократию» и безопасность для города, естественно, за счет потери суверенитета.

С учетом свидетельств декрета о получении Херсонесом элевтерии (стк. 30-31) от Рима, то есть при Августе, нам представляется более справедливой точка зрения тех исследователей, которые связывали введение новой эры в Херсонесе в 25-24 гг. до н. э. с получением городом элевтерии [22], нежели тех, которые связывали установление новой херсонесской эры с «царствованием» Девы [23] или какими-то другими внутриполитическими событиями [24].

Событие, вызвавшее установление новой херсонесской эры, несомненно, выходило за рамки внутриполитической жизни города и имело очень важное для него значение. В то же время непосредственной связи с «царствованием» Девы оно не имело, поскольку представление об этой связи возникло из-за неверного понимания характера «царствования» Девы, которое якобы было результатом реформы государственного строя в Херсонесе. Однако «царствование» Девы объявляли всякий раз, то есть неоднократно, когда в Херсонесе не находили кандидата на должность царя-эпонима. Возникла такая практика задолго до установления новой херсонесской эры [25]. Отсюда вывод, что введение в Херсонесе новой эры в 25-24 гг. до н. э. было вызвано другим событием. И нам представляется, что этим событием было подтверждение Августом элев-

терии Херсонесу, данной ему Цезарем, а потом отмененной при Марке Антонии. Косвенно это предположение подтверждается свидетельством Страбона относительно г. Аμισ. Этот город получил элевтерию от Цезаря, затем был лишен ее Антонием, а после битвы при Акции город вновь получил элевтерию от Августа [26]. Известны и другие факты предоставления элевтерии греческим городам после 31 г. до н. э., то есть после победы Августа в гражданской войне. Например, в 26 г. до н. э. элевтерию получил Хиос, в 25 г. до н. э. — Митилена, а в 19 г. до н. э. — Самос. Подтвердил Август элевтерию Илиону (Трое), дарованную городу Цезарем [27]. Следовательно, прецедентов дарования и подтверждения элевтерии греческим городам в это время было немало, и это позволяет полагать, что Херсонес тоже не был обойден вниманием Августа, особенно если учесть настойчивость и энергию, с которыми херсонесцы добивались элевтерии.

Однако и в данном случае элевтерия оказалась кратковременной. Объясняется это тем, что римские власти, предоставляя греческим городам подобные привилегии, всегда преследовали прежде всего свои собственные интересы. Поэтому позднее, видимо, с учетом политической обстановки на Боспоре они в лице Марка Агриппы потребовали вступления Херсонеса в симмахию с Полемоном I, объявленным Римом царем Боспора [28]. Этот союз, заключенный в 14 г. до н. э. для оказания помощи Полемену I в борьбе со Скрибонием, в дальнейшем привел к зависимости Херсонеса от Боспора при преемниках Полемона, хотя формально элевтерия Херсонеса не отменялась. Косвенно об этом свидетельствует надпись, которую считают фрагментом письма Полемона к херсонесцам [29]. Письмо начинается формулой, которой обычно правители начинали свои послания к городам, пользовавшимся автономией [30]. Об оказании Херсонесом военной помощи Полемену свидетельствует херсонесская надпись в честь неизвестного гражданина, стоявшего во главе отряда, посланного на помощь царю Полемену [31]. Вероятно, этот отряд участвовал в походах Полемона, что и помогло последнему укрепиться на Боспоре. Полемон, в свою очередь, оказал помощь Херсонесу в отражении нападения, что позволило херсонесцам назвать его «спасителем херсонеситов» [32].

Симмахия, установившаяся между Херсонесом и Боспором при Поломоне I, сохранялась и позднее. Об этом свидетельствует херсонесская надпись, в которой упоминается боспорский посол Аминий (?), прибывший в город по поручению царицы Динамии [33], а также при преемнике Динамии — Аспурге, которому херсонесцы поставили статую с соответствующей надписью [34]. О том, что Херсонес был в союзе с Боспором, но не входил в состав Боспорского царства во времена Аспурга, свидетельствуют две надписи. Одна — на постаменте статуи Аспурга,

поставленной «начальником острова» [35], в которой перечислены области, города и племена, входившие в состав царства. Однако Херсонес не упомянут, следовательно, юридически он обладал автономией. Не упоминается Херсонес и в другом перечне городов, областей и племен, находившихся под властью Аспурга, датированном 23 г. н. э. [36].

Что касается элевтерии Херсонеса, подтвержденной Августом, то не следует заблуждаться насчет ее истинного значения, как это делали некоторые исследователи, полагавшие, что Херсонес был автономным [37]. На самом деле всякий новый римский император мог подтвердить или отменить элевтерию, что и заставляло херсонесцев неоднократно добиваться у римских властей ее подтверждения. Последние же в зависимости от политической обстановки то подтверждали «свободу» города, когда действия боспорских правителей внушали опасения, то предпочитали видеть Херсонес в союзе с Боспором.

Изменения в положении Херсонеса произошли во время римско-боспорской войны при Митридатe II. Эти события позволили Херсонесу избавиться от боспорской зависимости и перейти под непосредственный протекторат Рима. Римско-боспорский конфликт связан с деятельностью боспорского царя Митридата II (39-45 гг.), который выступил против римского диктатора еще при императоре Калигуле и не допустил прибытия на Боспор Полемона II, а позднее, будучи признанным императором Клавдием царем Боспора, пытался проводить независимую политику. Усмотрев в действиях Митридата II сепаратистские тенденции, особенно после доноса его брата Котиса, Клавдий направил на Боспор римские войска под командованием Авла Дидия Галла [38]. После сражения или нескольких сражений Митридат II был разбит [39] и вынужден был бежать на территорию Азиатского Боспора, где, узнав об уходе основных римских войск и пользуясь недовольством местных племен (дандаров), он готовился к вторжению на Европейский Боспор [40]. Однако предавший его Котис и командир римского отряда Г. Юлий Аквила с помощью конницы аорсов предупредили вторжение Митридата II и его союзников сираков и первыми начали военные действия [41]. Во время этих военных действий Митридат II вновь потерпел поражение и после измены царя сираков Зорсина вынужден был искать убежища у вождя аорсов Эвнона [42], который передал его римлянам при условии, что Митридату будет сохранена жизнь. Позднее Митридат II был доставлен в Рим прокуратором Понта Юнием Цилоном [43]. Так закончилась римско-боспорская война, принявшая довольно затяжной характер и потребовавшая у Рима немало сил и средств как для переброски войск, так и для ведения боевых действий.

Херсонес Таврический использовал этот конфликт в своих интересах и, стремясь освободиться от боспорской зависимости, оказал помощь Риму,



за что получил ряд привилегий, включая право на чеканку золотой монеты [44]. Помощь Риму, вероятно, состояла в перевозках и снабжении римской армии, для чего использовались корабли, принадлежавшие Херсонесу. Таким образом, римско-боспорская война позволила Херсонесу освободиться от боспорской зависимости, однако при сложившейся в то время политической обстановке в Северном Причерноморье остаться автономным он уже не мог, что и привело в конечном итоге к его зависимости от Рима.

Римско-боспорская война привела к ослаблению Боспорского царства и позволила активизироваться скифским племенам, подчиненным во время правления Аспурга [45]. Воспользовавшись затруднениями Боспора, скифы начали нападения на своих соседей на западе и юго-западе, приступили к военным действиям против Ольвии и Херсонеса [46]. В результате Ольвия оказалась в их руках. Произошло это в 53-54 г. н. э. [47]. Несколько позднее осаде скифов подвергся Херсонес, на помощь которому двинулись римские войска из Мезии. Возглавил поход легат Мезии Т. Плавтий Сильван [48]. Вопрос о времени этого похода долгое время был предметом дискуссии. Одни исследователи относили его к 57 г. н. э. [49], а другие — к началу 60-х гг. [50]. Нам представляется более вероятной последняя точка зрения. Основным источником для изучения этого события является надгробная эпитафия Т. Плавтия Сильвана Элиана, найденная на стене мавзолея, служившего фамильной усыпальницей представителей этого рода и расположенного недалеко от Тибура [51]. В этой надписи сообщается, что с прибытием в Мезию, а по уточненным данным это было в 56-57 г. н. э. [52], Т. Плавтий Сильван переселил в Мезию свыше 100 тыс. человек из числа живших ранее за Дунаем. Этому переселению, вероятно, предшествовал поход римской армии в этот район. Далее в эпитафии сообщается, что Т. Плавтий Сильван «подавил начинающееся движение сарматов», а затем провел ряд мероприятий и переговоров с возвращением заложников дакам, бастарнам, роксоланам. Это способствовало стабилизации положения в провинции и на ее границах. И только после этого легат Мезии выступил в поход против скифов, осаждавших Херсонес, что за Борисфеном. Действия Т. Плавтия Сильвана, предшествовавшие этому походу и имеющие крупные масштабы, потребовали нескольких лет, а значит, поход в Таврику мог состояться в начале 60-х гг., а не в 57-м. Об этом свидетельствует и факт, упомянутый в эпитафии и свидетельствующий о том, что поход против сарматов был осуществлен, когда часть мезийской армии была отправлена в Армению. Согласно Тациту, V Македонский легион, прибывший в Армению, был под командованием Л. Цезенния Пэта [53], а последний мог оказаться там только в 62 г., так как в 61 г. был консулом [54]. Следовательно, не только поход на помощь Херсонесу, но и против сарматов мог состояться не ранее 62 г. н. э.

Различные точки зрения существуют и по поводу характера похода, предпринятого Т. Плавтием Сильваном против скифов. Некоторые исследователи склонны рассматривать этот поход как военную демонстрацию, а не боевые действия [55]. Однако причастие *summoto*, употребленное в эпитафии Плавтия Сильвана, происходит от глагола *submōveo*, *ēge*, означающего «отгонять», «прогонять», «отбрасывать», «заставлять отпустить», и свидетельствует не о военной демонстрации, сопровождаемой дипломатическими переговорами, а о вооруженном вмешательстве римской армии, которое вынудило скифов снять осаду Херсонеса.

Поход под командованием Т. Плавтия Сильвана был не только военной операцией по оказанию помощи Херсонесу, но и началом оккупации римской армией Северного берега Понта, потребовавшей создания новых опорных пунктов. От скифов была освобождена Ольвия [56], создан укрепленный пункт на Южном берегу Крыма — Харакс [57], введены римские войска на Боспор [58]. После завершения похода для охраны наиболее важных стратегических пунктов были оставлены римские гарнизоны, разместившиеся в Херсонесе, Хараксе и на Боспоре, а соответствующие гавани превратились в стоянки кораблей Равеннского флота. Осуществлено это было, вероятно, по распоряжению императора Нерона, готовившегося к походу на Восток [59] и стремившегося создать опорные пункты и базы снабжения римской армии в Северном Причерноморье [60]. Что касается численности римских войск и флота, участвовавших в оккупации Северного и Восточного Причерноморья, то они, по сообщению Иосифа Флавия, не превышали 3 тыс. солдат и 40 военных кораблей [61].

В исторической литературе получили распространение выводы В. Н. Дьякова о создании в Крыму не отдельных опорных пунктов, а Таврического лимеса [62]. На наш взгляд, В. Н. Дьяков преувеличивал масштабы римских фортификационных сооружений в Крыму. Существующие археологические источники не подтверждают существования системы укреплений, которые можно было бы рассматривать в качестве Таврического лимеса.

Оккупация Херсонеса позволила римским властям более активно вмешиваться во внутренние дела города, хотя Херсонес, по свидетельству Плиния Старшего [63], сохранял статус «свободного» города. Особенно наглядно это вмешательство проявилось в монетном деле, поскольку чеканка монеты в Херсонесе находилась под контролем римских властей. Квазиавтономные типы монет и редкие серии золотых статов не должны вводить в заблуждение на этот счет [64], поскольку золотая и медная чеканка зависела от воли римских императоров и ее смена влекла за собой изменения в городской чеканке [65]. При императорах Нероне и Веспасиане в Херсонесе вообще прекратилась чеканка монет. Исключение составляет группа тетрассариев с легендами *CHVACTHC EIPNHHC* [66], то есть Рах

Augusta, свидетельствующая об усилении римского влияния. На это указывает и факт установления в городе статуи наместнику Мезии — Сексту Веттулегу Кериалису [67]. Возможно, это было связано с подготовкой к включению Херсонеса в состав провинции Мезия. Об этом свидетельствует и достаточно широкое наделение херсонеситов правами римского гражданства, начатое Веспасианом. Среди имен херсонесских граждан немало таких, которые получили права римского гражданства при династии Флавиев [68]. Среди них не менее четырех семей [69], входивших в состав правящей верхушки местного общества [70]. А наделение правами римского гражданства представителей верхов общества за пределами римских провинций осуществлялось в тех случаях, когда римские власти вели подготовку к включению той или иной области или города в состав провинции [71]. Однако трудности, с которыми пришлось столкнуться Риму при осуществлении этого плана, видимо, заставили отказаться от него уже при императоре Тите, о чем свидетельствует возобновление выпуска золотой монеты в Херсонесе в 79-80 г. [72] и позднее — в 84-85 г. [73] при Домициане. При последнем римляне вели очень тяжелую войну с даками, что потребовало напряжения сил и средств, значительной армии в придунайских провинциях [74]. Поэтому некоторые исследователи считают, что по приказу Домициана была выведена римская армия из Таврики [75], а следовательно, и из Херсонеса [76]. Однако никаких фактов в пользу такого предположения у нас нет. Против такого мнения свидетельствует обнаруженная в Херсонесе база статуи с соответствующей надписью в честь наместника Нижней Мезии — Секста Октавия Фронтонна [77]. Наличие в Херсонесе в это время статуи наместника провинции Нижняя Мезия указывает на зависимость города от него и косвенно — на присутствие в Херсонесе римского гарнизона [78]. Трудно представить, что благодарные жители, лишённые военной помощи в условиях возросшей угрозы со стороны варваров, поставили статую С. Октавию Фронтону. Против мнения о выводе римского гарнизона при Домициане свидетельствуют и данные нумизматики, в частности находки римских монет в Херсонесе [79] и Хараксе [80], среди которых перерыва для этого времени не наблюдается.

Изменения в положении Херсонеса произошли в эпоху правления Адриана, когда город вновь оказался в зависимости от Боспора. О существовании этой зависимости говорит Флегонт Траллийский в 15-й книге Олимпиад. Он указывает, что римский император подчинил Херсонес в числе других городов боспорскому царю Котису [81]. Речь идет о Котисе II (123-132). Существование зависимости Херсонеса от Боспора в это время подтверждается отсутствием чеканки местной монеты между 107 и 132 гг. н. э. [82].

После смерти Котиса II римские власти изменили свою политику по отношению к Боспору. Его протекторат над Херсонесом подтвержден не

был, а Херсонесу разрешена чеканка золотой монеты [83], что неоднократно делалось, когда Херсонес противопоставлялся Боспору.

Ко времени правления императора Антонина Пия (138-161) относится окончательное освобождение Херсонеса от боспорского протектората и превращение его в город со статусом «свободного», дарованным милостью императора. Произошло это в результате многолетних ходатайств как самих херсонесцев, так и метрополии Херсонеса — Гераклеи Понтийской. О событиях, которые предшествовали получению Херсонесом статуса «свободного» города, свидетельствует надпись в честь Аристана, сына Аттины [84], где указано, что он дважды был послом к боспорскому царю Реметалку и вел переговоры о союзе, когда Херсонесу угрожали соседние племена. Об угрозе со стороны варваров, беспорядках в городе и финансовых затруднениях свидетельствует и найденный нами в портовом районе декрет в честь неизвестного херсонесского гражданина [85]. После успешных переговоров с Боспором Аристон, сын Аттины, в течение нескольких лет находился в Риме, где ходатайствовал о предоставлении «свободы» Херсонесу «до изнеможения», что, вероятно, продолжалось до его смерти. Безусловно, что как сам Аристон, так и правящие круги Херсонеса, пославшие его в качестве посла, прекрасно знали, что такое «свобода», предоставляемая Римом. Они сознательно шли на потерю суверенитета для сохранения своих интересов и положения. Римская «свобода» обычно сопровождалась предоставлением некоторых привилегий богатой верхушке греческих городов, которая благодаря этому превращалась в социальную опору римских властей, тогда как остальное население, включая граждан, превращалось в объект эксплуатации [86]. Следовательно, верхушка общества этих городов ради своих эгоистических интересов шла на прямое предательство. Такое положение создалось и в Херсонесе. Так было в I в. до н. э., когда неизвестный гражданин добивался в Риме «свободы» [87], и такая же обстановка сложилась к концу 30-х гг. II в. н. э. [88].

Поскольку ходатайства самих херсонесцев, судя по надписи в честь Аристана, сына Аттины, успехом не увенчались, они обратились за помощью к Гераклее Понтийской, с которой поддерживали добрые отношения. Благодаря этому магистраты Гераклеи сочувственно отнеслись к просьбе Херсонеса и отправили в Рим свое посольство [89]. В результате этого ходатайства гераклеотов Херсонесу была оказана помощь, в которой он нуждался, и дарована элевтерия. Получение элевтерии нашло отражение в монетной чеканке Херсонеса. С этого времени на херсонесских монетах появляется сокращенная или полная надпись ХΕΡΣΟΝΗΣΟΥ ΕΛΕΥΘΕΡΑΣ, знаменовавшая получение желаемой «свободы». Первую серию монет датируют примерно 145 г. н. э. [90].

По-видимому, одновременно с предоставлением «свободы» в Херсонес были введены подразделения римской армии и корабли военного

флота, которые были предназначены для защиты города от нападения местных племен и охраны римских коммуникаций на территории Таврики, а также морского пути в Малую Азию [91]. Судя по имеющимся источникам, эти римские подразделения принадлежали Мезийской армии, то есть легионам и вспомогательным войскам, расквартированным на территории Нижней Мезии. Римское командование, не рискуя ослабить оборону перемещением целых частей, стало практиковать формирование подразделений для Северного Причерноморья, набранных из различных воинских частей. Эти подразделения (*vexillatio*), сформированные из солдат разных легионов и когорт, и составили римские гарнизоны в Херсонесе и других пунктах Крымского полуострова. В составе римского гарнизона в Херсонесе были *вексилляции*, состоявшие из солдат I Италийского [92], V Македонского [93], XI Клавдиевого [94] легионов, а также I Киликийской [95], I Бракараугустанской [96] и II Луцензиевой когорты вспомогательных войск [97].

Размещался римский гарнизон, по-видимому, в юго-восточной части города, представлявшей собой *цитадель* площадью 0,7 га. Этот район города находился в наиболее опасном с военной точки зрения месте и был хорошо укреплен. В этой цитадели, у 19-й куртины, было обнаружено вытянутое прямоугольное здание с многими помещениями. Характер этих помещений и местоположение здания позволили предположить, что это казарма римских солдат [98]. В пользу этого свидетельствуют находки римского алтаря Юпитера и черепицы с клеймами XI Клавдиевого легиона [99]. О размещении римских солдат в цитадели свидетельствуют и другие факты. Например, в кладке XIX куртины обнаружено надгробие римского военного моряка Элия Максима (?) II в. н. э. [100]. Возле XVI башни в средневековой стене был найден фрагмент римского надгробия конца II-III вв. н. э., принадлежавшего, вероятно, ветерану [101]. В цитадели у 19-й куртины были обнаружены еще два фрагмента латинских надписей, в одной из них упомянут *бенефициарий* [102]. На территории цитадели были обнаружены черепицы с клеймами римских воинских подразделений [103]. Наконец, еще одним свидетельством в пользу пребывания в цитадели римских солдат могут быть термы, открытые еще К. К. Косцюшко-Валюжиничем [104] и исследованные И. А. Антоновой [105]. В этих термах найдены гончарные трубы, аналогичные трубам из Харакса [106], и плоские квадратные кирпичи, известные в римских постройках, а также черепицы с клеймами XI Клавдиева легиона.

Другим местоположением римских солдат в Херсонесе был район у западной оборонительной стены. Здесь также обнаружены черепицы с клеймами воинских мастерских [107]. Вероятно, здесь находился пристенный боевой или сторожевой пост.

Судя по размерам цитадели Херсонеса, площадь которой не более 0,7 га, численно римский гарнизон не превышал когорты, то есть 500 человек.

Во II в. н. э. одновременно с новыми подразделениями сухопутных войск в гавани Херсонеса появился римский флот, но на этот раз эскадра Мезийского Флавиевского флота. Произошло это не ранее второй половины II в. В середине 80-х гг. триерархом Мезийского Флавиевского флота был Т. Аврелий Секунд [108]. О пребывании в Херсонесе римского военного флота не только во II в. н. э. [109], но и в первой половине III в. н. э. свидетельствует алтарь Юпитеру Величайшему, посвященный моряками с либуры «Стрела» [110].

Все вышеперечисленные данные о гарнизоне и эскадре римского флота указывают на то, что во II-III вв. н. э. Херсонес был центром римской оккупации в Таврике [111]. Об этом свидетельствуют и более многочисленные, чем в других городах Северного Причерноморья, римские почитательные надписи и эпитафии, принадлежавшие солдатам, офицерам и членам их семей [112].

Во главе гарнизона в Херсонесе стоял военный трибун (*tribunus militum*). Ему подчинялись не только вексиляции, выделенные легионами и когортами вспомогательных войск, но и эскадра флота [113]. По-видимому, командиру гарнизона были подчинены подразделения и посты бенефициариев, охранявшие побережье и сухопутные дороги Южного и Юго-Западного Крыма. Из состава херсонесского гарнизона выделялись солдаты для охраны и более близких подступов к городу на Северной стороне и на Маячном полуострове [114]. Однако имеющиеся в литературе утверждения о существовании римских военных лагерей на западном побережье Крыма [115] не подтвердились, что убедительно показала Т. Н. Высотская [116].

Присутствие в Херсонесе Таврическом римского гарнизона и эскадры флота позволило устранить опасность нападения соседних племен и обеспечить безопасность сухопутных дорог и морских путей сообщения. Это способствовало оживлению торговли, развитию производства и промыслов в городе. Однако плодами наступившего экономического подъема воспользовались главным образом зажиточная часть населения и римские вольноотпущенники, занявшие к этому времени высокое положение в обществе, тогда как у основной массы жителей Херсонеса появились новые налоги, связанные с содержанием римского гарнизона.

«Свобода», полученная Херсонесом от Рима (о чем свидетельствует декрет в честь гераклеотов [117] и монеты с надписью *ΕΛΕΥΘΕΡΑΣ* [118]), не была свободой в том смысле, что Херсонесу удалось добиться независимости подобно той, которой он располагал в домитридатовскую эпоху. В данном случае «свобода» имела в римском понимании вполне определенный статус, при котором предоставлялись внутреннее самоуправление и различные права. Например, право собственных законов, владения землей, на внутренние налоги и морские пошлины, чеканки монеты и другие. Поскольку свою «свободу»

город получил после многолетних ходатайств в Риме, к которым присоединилась метрополия Херсонеса — Гераклея Понтийская, был издан специальный императорский рескрипт, определявший статус и права города и его граждан. Этим рескриптом (γραμμὰτα βασιλικὰ), как можно судить из известной переписки по поводу проституционной подати (τέλος πορνικόν) [119], и руководствовались в своих взаимоотношениях римские власти и магистраты города. Этот документ показывает, что Херсонес подчинялся легату провинции Нижняя Мезия. Жители имели право обращаться к легату этой провинции, а он давал им свои разъяснения (commentarii). В случае необходимости городские власти могли обращаться непосредственно к самому императору, что херсонеситы и сделали, когда у них возник конфликт с солдатами римского гарнизона по поводу τέλος πορνικόν. Но такое обращение к императору не может служить указанием на независимость Херсонеса, а свидетельствует о том, что город обладал таким правом в соответствии со своим статусом «свободного» города.

Непосредственным представителем римской администрации в Херсонесе был военный трибун — начальник гарнизона [120], который наряду с военными функциями имел обязанности судьи, выносившего приговоры (sententiae) по делам, связанным с налогами и взаимоотношениями херсонесских граждан с римским гарнизоном. Во всех этих делах военный трибун обязан был руководствоваться рескриптами римского императора и наместников провинции Нижняя Мезия. Следует отметить, что с получением «свободы» Херсонес прекращает, и на этот раз навсегда, чеканку золотой монеты и сохраняет выпуск только бронзовой квазиавтономной, что характерно и для многих других греческих городов, не только «свободных», но и входивших в состав римских провинций. Следовательно, чеканка таких монет не означала независимости от Рима. О зависимости от Рима свидетельствует и тот факт, что основой денежного обращения в городе со второй половины II в. н. э. стал римский денарий [121]. На зависимость от Рима указывает присутствие в Херсонесе значительного числа римских граждан как из числа местных жителей, так и выходцев из других городов и провинций [122], а также римских вольноотпущенников [123].

В период римского владычества в Малой Азии и Фракии во многих греческих городах происходило исчезновение местных своеобразных государственных институтов, шел процесс нивелировки. На смену демократическим учреждениям пришли булэ и коллегия архонтов с первым архонтом во главе [124]. Аналогичное явление произошло и в Херсонесе, что также указывает на отсутствие независимости.

Все вышеуказанные факты свидетельствуют о том, что с 40-х гг. II в. н. э., то есть со времени получения элевтерии, Херсонес Таврический находился в зависимости от Римской империи на положении «свободно-

го» города с соответствующими правами, вытекающими из статуса таких городов. Но дарование Римом Херсонесу прав «свободного» города не освобождало его население от содержания римского гарнизона. Это привело к усилению налогового бремени и соответственно уменьшению доли городских доходов, обычно поступавших в казну города. Судя по переписке по поводу τέλος πορνικόν [125], императорским рескриптом было установлено, что часть этого дохода должна была поступать на содержание солдат гарнизона. Но римские солдаты в 80-х гг. II в. н. э., не удовлетвовавшись этим, начали сами собирать этот налог, присваивая большую, чем было установлено рескриптом, часть. Это было не только нарушением прав города, но и присвоением его доходов. Усиление налогового бремени и злоупотребления солдат вызвали недовольство в Херсонесе, и поэтому власти города вынуждены были обратиться с жалобами к наместнику Нижней Мезии и императору.

Однако финансовые повинности Херсонеса в пользу Рима не исчерпывались частью дохода от τέλος πορνικόν. Как свидетельствует надпись, представлявшая собой, вероятно, письмо императора Коммода к жителям Херсонеса [126], город выделял дополнительные средства на содержание гарнизона из государственной казны.

Следовательно, «свобода» стоила Херсонесу не только суверенитета, но и взваливала на плечи его граждан дополнительные налоги.

О взаимоотношениях Херсонеса с населением Таврики II-III вв. мы знаем очень мало. Упоминаний о скифской осаде города или гибели врача в стычке с таврами, как это было в I в. н. э., нет, но угроза нападений сохранилась и какие-то военные действия против варваров осуществлялись. Об этом говорится в декрете в честь херсонесского гражданина, который «отразил... варварские полчища» [127], датированном 30-ми гг. II в. н. э. [128]. На существование угрозы нападения соседних племен на Херсонес во II в. н. э. указывают и другие факты. Например, в это время были построены укрепления на средства одного из граждан под наблюдением эпилемета Намуха [129]. О постройке оборонительных стен на собственные средства указывает и другая надпись [130]. Косвенно об угрозе со стороны местных племен говорит размещение римских военных постов, выдвинутых для защиты дальних и ближних подступов к Херсонесу.

Вместе с тем взаимоотношения с сарматами у Херсонеса были мирными, о чем свидетельствуют торговые связи с ними [131] и факт проникновения их в состав населения города [132].

Новая и очень серьезная угроза для безопасности города возникла в III в. н. э., когда начались походы готов и их союзников. Видимо, в связи с этой угрозой в 245 г. н. э. в Херсонесе было осуществлено укрепление оборонительной системы, о чем свидетельствует надпись с упоминанием об укреплении башни [133]. Но в конечном итоге Херсонес оказался в



стороне от направления основных ударов готов и уцелел. Избежав опасности разгрома в ходе походов готов, Херсонес вместе с тем не избежал экономических затруднений, особенно в последней трети III в. н. э., после морских походов этих племен и их союзников, когда разгрому подверглись Гераклея [134] и другие торговые партнеры Херсонеса в Малой Азии и Восточном Средиземноморье.

При императоре Диоклетиане Херсонес принял участие на стороне Рима в войне против Боспора и сарматов, нападавших на римские владения в М. Азии. За эту помощь херсонесцы получили от Диоклетиана ателию, то есть свободу от уплаты налогов Риму [135]. Вероятно, после этого Херсонес утратил «свободу» и превратился в римский провинциальный город. Связано это было с реформами Диоклетиана. Косвенным свидетельством этому может служить отсутствие собственной монетной чеканки [136]. Превращение города в провинциальный не только лишило его чеканки, но и многих других прав, которые он получил при Антонине Пие, будучи «свободным» городом.

Таким образом, в последней трети или конце III в. н. э. Херсонес Таврический из полиса с соответствующими институтами, законами и правами превратился в провинциальный город на далекой северо-восточной окраине Римской империи.

### Примечания

1. App. Mithr. 113.
2. App. Mithr. 108.
3. IOSPE. I<sup>2</sup>, № 691.
4. Ростовцев М. И. Цезарь и Херсонес // ИАК. 1917. Вып. 63.— С. 17.
5. Зограф А. Н. Античные монеты // МИА. 1951. № 16.— Табл. XXXVII. 1, 2; Анохин В. А. Монетное дело Херсонеса. К., 1977.— С. 148, табл. XIII, 200-201.
6. Ростовцев М. И. Указ. соч.— С. 18; Голенко К. В. Состав денежного обращения Херсонеса в I в. до н. э. //ВДИ. 1964. № 4.— С. 50.
7. App. Bell. civ. II. 135.
8. Ростовцев М. И. Цезарь и Херсонес...— С. 19.
9. IOSPE. IV, № 68; IOSPE. I<sup>2</sup>, № 355.
10. Sagnat. IGRP, n. 864.
11. IOSPE. I<sup>2</sup>.— P. 313.
12. Ростовцев М. И. К истории Херсонеса в эпоху ранней Римской империи // Сб. статей в честь П. С. Уваровой. М., 1916.— С. 14-15.
13. Ростовцев М. И. Цезарь и Херсонес...— С. 18.

14. Голубцова Е. С. Северное Причерноморье и Рим на рубеже нашей эры. М., 1951.— С. 96.
15. Дьяков В. Н. Оккупация Таврики Римом в I в. н. э. // ВДИ. 1941. № 1.— С. 90, прим. 3.
16. Анохин В. А. Монетное дело Херсонеса I-III вв. н. э. // НЭ. 1963. IV.— С. 21.
17. Граков Б. Н., Виноградов Ю. Г. Новые надписи из Херсонеса Таврического // ВДИ. 1970. № 3.— С. 129.
18. IOSPE. I<sup>2</sup>, № 347, 691.
19. IOSPE. I<sup>2</sup>, № 349, 352.
20. Suet. Tib. 26.
21. Dio Cass. 52, 41.
22. Белов Г. Д. Херсонес Таврический. Л., 1948.— С. 97 сл.
23. Латышев В. В. ПОНТИКА. СПб., 1909.— С. 325; Орешников А. В. Этюды по нумизматике Черноморского побережья // ИРАИМК. 1922. Т. 2.— С. 120; Карышковский П. О. Об эре Херсонеса Таврического // КС ОГУ и ОАМ. Одесса, 1961.— С. 109; Анохин В. А. Монетное дело Херсонеса I-III вв.— С. 13.
24. Ростовцев М. И. К истории Херсонеса...— С. 9; Голубцова Е. С. Северное Причерноморье и Рим...— С. 96.
25. Кадеев В. И. К вопросу о «царствовании» Девы в Херсонесе // КСИА АН СССР. 1976. Вып. 145.— С. 9-12.
26. Strab. XII, III, 14.
27. Magie D. Roman Rule in Asia Minor. V. I. Princeton, 1950.— P. 473.
28. Гайдукевич В. Ф. Боспорское царство. М.; Л., 1949.— С. 315-316; Кадеев В. И. Херсонес Таврический в первых веках нашей эры. Харьков, 1981.— С. 17.
29. IOSPE. I<sup>2</sup>, № 704.
30. Колобова К. М. Политическое положение городов в Боспорском царстве // ВДИ. 1953. № 4.— С. 55.
31. IOSPE. I<sup>2</sup>, № 419.
32. IOSPE. I<sup>2</sup>, № 704.
33. IOSPE. I<sup>2</sup>, № 354.
34. IOSPE. I<sup>2</sup>, № 573.
35. КБН, № 40.
36. КБН, № 39.
37. По мнению Е. Г. Сурова, «Рим бережно хранит права херсонесцев, даруя им элевтерию и ателию, то есть независимость и освобождение от налогов» (см.: Суоров Е. Г. Херсонес Таврический. Свердловск, 1961.— С. 57).

38. Stout S. E. *The Governors of Moesia*. Princeton, 1911.— P. 9 сл; Stein A. *Die Legaten von Moesien*. Budapest, 1940.— S. 125; Pippidi D. M. *Contribuții la istoria veche a României*. București, 1967.— P. 296.
39. Подробности начального этапа этой войны описывались в утраченных книгах «Анналов» Корнелия Тацита.
40. Тас. Анн. XII, 15.
41. Тас. Анн. XII, 16.
42. Тас. Анн. XII, 18.
43. Тас. Анн. XII, 21.
44. Анохин В. А. Монетное дело Херсонеса I-III вв. н. э.— С. 20.
45. О подчинении скифов боспорским царем Аспургом говорится в двух надписях, посвященных этому правителю Боспора (см.: КБН, № 39, 40).
46. Раевский Д. С. К истории греко-скифских отношений (II в. до н. э. — II в. н. э.) // ВДИ. 1973. № 2.— С. 115 сл.
47. Каришковський П. О. З історії греко-скіфських відносин у Північно-Західному Причорномор'ї // АП УРСР. 1962. Т. 11.— С. 119.
48. Златковская Т. Д. *Мезия в I-II веках н. э.* М., 1951.— С. 81; Sute R. *Legates of Moesia // Dacia*. 1968. Т. 12.— P. 331.
49. Кудрявцев О. В. Исследования по истории балканско-дунайских областей в период Римской империи и статьи по общим проблемам древней истории. М, 1957.— С. 173; Schur W. *Orientpolitik Kaiser Nero // Klio*. 1923. Bd. 15.— S. 88.
50. Белов Г. Д. Херсонес Таврический...— С. 103; Гайдукевич В. Ф. Боспорское царство...— С. 330.
51. CIL. XIV, № 3608; Dessau, n. 986.
52. Pippidi D. M. *Contribuții la istoria veche*...— P. 300.
53. Цезенний Пэт возглавил IV и XII легионы, а также вызванный из Мезии V Македонский (см.: Тас. Анн. XV, 6).
54. Тас. Анн. XIV, 29.
55. Гриневиц К. Э. Херсонес и Рим // ВДИ. 1947. № 2.— С. 232.
56. Каришковський П. О. З історії греко-скіфських відносин...— С. 119, 121.
57. Блаватский В. Д. Харакс // МИА. 1951. № 19.— С. 288 сл.
58. Гайдукевич В. Ф. Боспорское царство...— С. 330.
59. Suet. Ner. 19; Тас. Hist. I, 6.
60. Об использовании побережья Понта для подвоза продовольствия римской армии, находившейся в М. Азии в 50-х гг. (см.: Тас. Анн. XIII, 39).
61. Ios. Flav. Bell. Iud. II, 16, 4.
62. Дьяков В. Н. Таврика в эпоху римской оккупации // Уч. зап. МГПИ. 1942. Т. 28. Вып. 1.

69. Plin. NH. IV, 85.
64. Квазиавтономные монеты чеканились в Афинах, Коринфе, на о. Хиос, то есть в городах, входивших в состав римских провинций.
65. Анохин В. А. Монетное дело Херсонеса I-III вв. н. э... — С. 17 сл.
66. Зограф А. Н. Античные монеты... — С. 57; Анохин В. А. Указ. соч. — С. 26.
67. IOSPE. I<sup>2</sup>, № 421.
68. Ramsay W. The Social Basis of Roman Power in Asia Minor. Aberdeen, 1941. — P. 6 сл.
69. В свое время считалось, что они принадлежали к одной семье. См.: Латышев В. В. ПОНТИКА. СПб., 1909. — С. 329; Белов Г. Д. Херсонес Таврический. Л., 1948. — С. 104; Соломоник Э. И. Новые эпиграфические памятники Херсонеса. К., 1973. — С. 254.
70. Подробнее см.: Кадеев В. И. Херсонес Таврический... — С. 83-84, 99.
71. Ramsay W. The Social Basis... — P. 6.
72. Анохин В. А. Монетное дело Херсонеса I-III вв. н. э... — С. 27, табл. III, 11.
73. Там же. — Табл. III, 12.
74. Syme R. Rhine and Danube legions under Domitian // JRS. 1928. V. 8. — P. 45.
75. Ростовцев М. И. Римские гарнизоны на Таврическом полуострове. Отд. отд. — С. 12; Гриневич К. Э. Херсонес и Рим... — С. 233.
76. Белов Г. Д. Херсонес Таврический... — С. 106.
77. IOSPE. I<sup>2</sup>, № 422.
78. С. Октавий Фронтон был легатом Нижней Мезии с 90 по 93 г. (см.: Fitz J. Die Laufbahn der Stathalter in der romischer Provinz Moesia Inferior. Veimar, 1966. — S. 44).
79. Гилевич А. М. Античные иногородние монеты из раскопок Херсонеса // ИС. 1968. Вып. 3. — С. 55.
80. Ростовцев М. И. Римские гарнизоны... — С. 15.
81. Phil. Trall. XV, fr. 22 = SC.I. — С. 512.
82. Анохин В. А. Монетное дело Херсонеса I-III вв. н. э... — С. 31.
83. Там же. — Табл. VI, 3.
84. IOSPE. I<sup>2</sup>, № 423.
85. Кадеев В. И. Исследования в портовой части Херсонеса // АО 1968 г. М., 1969. — С. 287; Граков Б. Н., Виноградов Ю. Г. Новые надписи из Херсонеса Таврического // ВДИ. 1970. № 3. — С. 127-129.
86. Максимова М. И. Античные города юго-восточного Причерноморья. М.; Л., 1956. — С. 355.
87. IOSPE. I<sup>2</sup>, № 355.

88. Граков Б. Н. и Виноградов Ю. Г. датировали декрет из портового района Херсонеса последней четвертью II в. н. э., но датируется он не позднее 30 гг. II в. н. э., о чем свидетельствуют его шрифт и дорийский диалект.
89. IOSPE. I<sup>2</sup>, № 362.
90. Анохин В. А. Монетное дело Херсонеса I-III вв. н. э... — С. 34.
91. Этот путь указан на щите римского солдата из Дурамы-Европос. См.: Cumont F. Fragment de bouclier portant une liste d'étapes // Syria. 1925. VI. f. 1.— P. 1, pl. 1.
92. IOSPE. I<sup>2</sup>, № 547, 548.
93. Сапрыкин С. Ю. Черепицы с клеймами римского легиона из усадьбы хоры Херсонеса // КСИА АН СССР. 1981. Вып. 168.— С. 58-61.
94. IOSPE. I<sup>2</sup>, № 550, 551, 552 (?), 748; Соломоник Э. И. Новые эпиграфические памятники Херсонеса. К., 1964.— С. 121 сл., № 59; Гриневич К. Э. Раскопки в Херсонесе в 1927 и 1928 гг. // Крым. 1929. № 1.— С. 23; Борисова В. В. Черепица с клеймами римских легионов // СХМ. 1961. Вып. 2.— С. 39 сл.
95. IOSPE. I<sup>2</sup>, № 554.
96. IOSPE. I<sup>2</sup>, № 553; Соломоник Э. И. Латинские надписи Херсонеса Таврического. М., 1983.— С. 50-51, № 33. При существующей источниковой базе попытка В. М. Зубаря усматривать в этой надписи указание на коготу Бракаров представляется необудительной (см.: Зубар В. М. Нотатки з латинської епіграфіки Херсонеса і Харакса // Археологія. 1990. 2.— С. 109-110).
97. IOSPE. I<sup>2</sup>, № 555.
98. Гриневич К. Э. Раскопки в Херсонесе в 1927 г. ... — С. 20.
99. Там же.— С. 23; Соломоник Э. И. Новые эпиграфические памятники... — С. 132, № 60.
100. Соломоник Э. И. Новые эпиграфические памятники... — С. 137, № 62.
101. Там же.— С. 139, № 63.
102. Там же.— С. 147, № 68-69.
103. Борисова В. В. Черепица с клеймами... — С. 39-45.
104. ИАК. 1909. Вып. 33.— С. 63.
105. Антонова И. А., Аркадова Л. А. Раскопки терм и античной протейхизмы в Херсонесе // АО 1970 года. М., 1971.— С. 270.
106. Блаватский В. Д. Харакс... — С. 255, рис. 4, 5.
107. Гриневич К. Э. Стены Херсонеса Таврического Ч. 3. // X. Сб. 1959. Вып. 5.— С. 95.
108. IOSPE. I<sup>2</sup>, № 417.
109. Соломоник Э. И. О римском флоте в Херсонесе // ВДИ. 1966. № 2.— С. 166.

110. Э. И. Соломоник датировала алтарь IV в. н. э. (Соломоник Э. И. О римском флоте... — С. 167-171; Ее же. Новые эпиграфические памятники... № 189), но в последнем издании изменила датировку на III — нач. IV в. н. э. (Соломоник Э. И. Латинские надписи... — С. 36). На наш взгляд, алтарь датируется первой пол. III в., о чем свидетельствуют: полное имя дедиканта и название флота Флавиев Мезийский. Известно, что в 238-244 гг. оно изменилось на Гордианов. (см.: Staff Ch. G. The Roman Imperial Navy 31 B. C. — A. D. 324. N-Y., 1941. — P. 43).
111. Ростовцев М. И. Римские гарнизоны... — С. 7; Гайдукевич В. Ф. Боспорское царство... — С. 93.
112. IOSPE. I<sup>2</sup>, № 404, 417, 557, 558, 561, 563, 565, 567, 674-676; Соломоник Э. И. Новые эпиграфические памятники... — № 59-61, 63-68, 70; Ее же. Латинские надписи... — С. 36-42, 43 сл.
113. IOSPE. I<sup>2</sup>, № 404, 417; CIL.VIII, 619 = ILS, № 2747.
114. Щеглов А. Н. Фракийские посвященные рельефы из Херсонеса // МИА. 1969. № 150. — С. 156.
115. Щеглов А. Н. Разведки 1959 г. на западном побережье Крыма // СХМ. 1961. Вып. 2. — С. 80; Его же. Заметки по древней географии и топографии Сарматии и Тавриды // ВДИ. 1965. № 2. — С. 110 сл.
116. Высотская Т. Н. Поздние скифы в Юго-Западном Крыму. К., 1972. — С. 22.
117. IOSPE. I<sup>2</sup>, № 362.
118. Зограф А. Н. Античные монеты... — С. 158, табл. 37, 38; Анохин В. А. Монетное дело Херсонеса I-III вв. н. э... — С. 34, табл. 6-14, 16.
119. IOSPE. I<sup>2</sup>, № 404; Ростовцев М. И. Дело о взимании проституционной подати в Херсонесе // ИАК. 1916. Вып. 60. — С. 63 сл.
120. IOSPE. I<sup>2</sup>, № 404, 417.
121. Анохин В. А. Монетное дело Херсонеса I-III вв. н. э... — С. 50.
122. Кадеев В. И. Херсонес Таврический... — С. 42-43.
123. Там же. — С. 50-54.
124. Magie D. Roman Rule in Asia Minor. V. I. Princeton, 1950. — P. 640; Бешевлиев В. Проучвание върху личните имена у траките. София, 1965. — С. 43.
125. IOSPE. I<sup>2</sup>, № 404.
126. Соломоник Э. И. Новые эпиграфические памятники... — С. 42, № 14.
127. Граков Б. Н., Виноградов Ю. Г. Новые надписи... — С. 127-129.
128. Кадеев В. И. Херсонес, Боспор и Рим // ВДИ. 1979. № 2. — С. 67, прим. 75.
129. IOSPE. I<sup>2</sup>, № 438.
130. Соломоник Э. И. Новые эпиграфические памятники... — С. 68, № 25.

131. Кадеев В. И., Сорочан С. Б. Экономические связи античных городов Северного Причерноморья в I в. до н. э.— V в. н. э. Харьков, 1989.— С. 82 сл.
132. Кадеев В. И. Херсонес Гаврический...— С. 119-122, 127.
133. IOSPE. I<sup>2</sup>, № 439.
134. SHA. Vita Gallieni. XII, 6.
135. Const. Porph. De adm. imper., 53.
136. Правда, по поводу даты преобразования чеканки в Херсонесе до сих пор нет единой точки зрения. В. А. Анохин, исследовавший херсонесскую чеканку, первоначально отнес ее прекращение к 295 г., увязав это с реформой императора Диоклетиана (Анохин В. А. Монетное дело Херсонеса I-III вв. н. э.— С. 46), но позднее он пересмотрел эту дату и отнес ее ко времени императора Галиена (253-268 гг.). См.: Анохин В. А. Монетное дело Херсонеса. К., 1977.— С. 88, 91.

## Глава 2

# ПОВСЕДНЕВНАЯ ЖИЗНЬ И БЫТ НАСЕЛЕНИЯ ХЕРСОНЕСА

О повседневной жизни жителей Херсонеса Таврического никаких свидетельств в литературных источниках нет, если не считать одного высказывания Плиния Старшего [1]. В связи с этим приходится прибегать к различным косвенным данным, встречающимся у греческих и римских писателей. Основными историческими источниками являются археологические данные в виде остатков жилых и общественных построек, системы водоснабжения и дренажа, разнообразных предметов быта, украшений, одежды и обуви, остатки продуктов питания и т. п. Определенные сложности при этом возникают в связи с плохой сохранностью культурного слоя первых веков н. э. на территории города. Поэтому в основном приходится пользоваться материалами некрополя, в котором исследовано несколько тысяч могил. Дополнением к материалам некрополя служат иконографические источники: рельефы, терракоты, изображения на светильниках и др.

### 1. Город, его планировка, благоустройство и постройки

В первых веках н. э. Херсонес занимал площадь около 27 га. Эта территория была окружена достаточно мощными оборонительными укреплениями, состоявшими из основной оборонительной стены и протейхизмы. В составе основной оборонительной стены было свыше 20 башен, несколько охраняемых ворот, а также вылазная калитка на юго-восточном участке обороны. Эти стены и башни неоднократно перестраивались, утолщались и соответственно поднимались в высоту. Наличие этих укреплений свидетельствует о существовании военной опасности для города, который обороняли не только силами гражданского ополчения, но и солдат римской армии и флота. Основным местом пребывания римского гарнизона, по-видимому, была так называемая цитадель в юго-восточной части города, неподалеку от Карантинной бухты. Кроме цитадели римские солдаты располагались у городских ворот в юго-восточном районе города, где обнаружены здание «казармы» и, вероятно, фракийское святилище, судя по найденным здесь рельефам с изображениями фракийского всадника и Асклепия, культы которых были широко распространены среди солдат римской армии фракийского происхождения. Какой-то контингент солдат располагался у западной оборонительной стены города, где, очевидно, был сторожевой пост.



О жилых домах в Херсонесе этого времени, несмотря на большую территорию раскопок, судить очень трудно. Объясняется это тем, что жилые дома первых веков н. э. были разрушены в ходе интенсивного строительства средневекового города. Счастливое исключение — несколько домов в северном районе города, от которых сохранились помещения, подвалы, дворики. Эти строительные остатки позволили Г. Д. Белову сделать вывод о том, что по сравнению с предыдущей эпохой в Херсонесе первых веков н. э. произошло расширение жилых кварталов [2]. Жилые дома этого времени имели большие размеры и соответственно более толстые стены. Кладка стен менее тщательная, а камни крупнее, чем ранее. Однако общая планировка кварталов города, в основе которой была система пересекающихся под прямым углом улиц, продольных и поперечных, оставалась прежней. Таким образом, в городе сохранялась так называемая «гипподамова» планировка. При этом ширина отдельных улиц достигала 3-5 м, а в качестве вымостки на них нередко использовалась плотно утрамбованная морская галька, положенная на слой глины или щебенки.

На главной улице города, протянувшейся с юго-запада на северо-восток, оказалась вымостка из крупных четырехугольных и полигональных каменных плит. Эта вымостка сохранилась в северо-восточном конце улицы и далее на площади, расположенной в северо-восточном углу Херсонеса, на которую можно попасть, пройдя по главной улице. Таким образом, в городе кроме центральной площади, расположенной в районе XI квартала, была еще одна площадь на северо-востоке, выполнявшая, по-видимому, роль теменоса благодаря расположенным здесь храмам.

Что касается датировки вымостки из каменных плит, то, на наш взгляд, ее правильно определял К. Э. Гриневиц [3], относивший вымостку к римской эпохе. Попытки Б. Н. Федорова и М. И. Золотарева [4] датировать ее более ранним временем вызывают сомнение, поскольку такие вымостки в Херсонесе эллинистической эпохи не известны, тогда как в первые века н. э. они получили распространение. Даже недавний тщательный историко-архитектурный анализ вымостки и строительных остатков на северо-восточной площади, проделанный А. В. Буйских совместно с М. И. Золотаревым, оставляет больше вопросов, чем убеждает в правильности их датировки вымостки и отнесения описываемых ими архитектурных памятников к храмам, находившимся на северо-восточной площади [5], поскольку эти памятники обнаружены в северо-восточном районе, а не на площади.

*Водоснабжение.* На протяжении нескольких веков город снабжался водой из колодцев и водосборных цистерн, в которых собирали дождевую воду. В рассматриваемую эпоху в Херсонесе появляется еще один источник водоснабжения. Этим источником был водопровод, построенный, по-

О  
D  
D  
-  
-  
1  
1  
видимому, по инициативе и с помощью римских специалистов, имевших большой опыт в этом деле. Судя по свидетельствам, которыми мы располагаем, источником прекрасной питьевой воды были родники, вода из которых поступала в два искусственных бассейна ( $36 \times 21$  и  $36 \times 17$  м), расположенные на Гераклейском полуострове, в так называемой Юхаринной балке, приблизительно в 7 км от Херсонеса. Отсюда и была проведена в Херсонес линия водопровода, состоявшая из керамических труб, по которым самотеком вода подавалась в город. Гончарные трубы этого водопровода впервые были найдены на Гераклейском полуострове еще в 1827 г., а затем их неоднократно находили у городских стен и на территории города, что позволило проследить направление водопровода [6]. Недавно обнаружена еще одна линия керамического водопровода, подведенного в город из верховья Сарандинякиной балки, где находился еще один источник питьевой воды. Линия этого водопровода прослежена на расстоянии 1 км. Для прокладки труб водопровода было вырублено специальное ложе в известняковой скале шириной 0,6 м и глубиной 0,75-0,8 м [7], то есть проведена огромная работа по прокладке многокилометровой трассы водопровода. Обнаружилось, что магистральные каналы водопровода состояли из труб большего диаметра, а в городе к потребителям вода поступала по трубам меньшего диаметра. Снаружи керамические водопроводные трубы имели желобчатую или гладкую поверхность, а на конце — воротничок с конусом, что позволяло соединять их в водопровод. Швы соединения заливали известковым раствором. Диаметр обнаруженных труб — от 0,09 до 0,19 м при длине 0,45-0,48 м. В городе трубы водопровода обнаружены у южной оборонительной стены, у юго-восточных городских ворот, в цитадели, на главной улице. В некоторых случаях водопровод состоял из деревянных труб, о чем свидетельствует труба длиной 9 м, обнаруженная в цитадели у XVI башни при раскопках В. В. Борисовой [8].

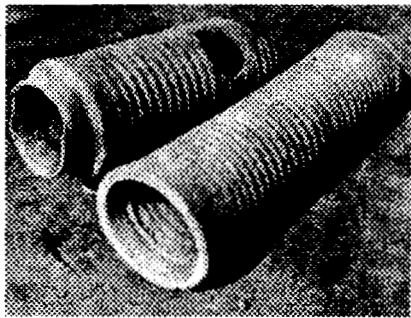

*Гончарные трубы  
магистрального водопровода*

Итак, в первых веках н. э. отмечается расширение территории города, увеличение численности населения, появление римского гарнизона, что вызвало значительную потребность в питьевой воде, потребовало новых ее источников и новой организации системы водоснабжения города. Эти задачи удалось решить благодаря прокладке многокилометрового водопровода при помощи римских властей и специалистов.

*Дренажные водостоки.* Для стока атмосферных и технических вод, слива нечистот жители Херсонеса пользовались достаточно разветвленной системой дренажных водостоков, находившихся по всей территории города. Многие из них, сооруженные в античную эпоху, продолжали существовать и позднее, в эпоху раннего средневековья. Если судить по этим каналам, почти у каждого дома, при входе с улицы, располагалась вертикальная каменная труба квадратного или прямоугольного сечения, соединенная с наклонно-горизонтальным или горизонтальным каналом сравнительно небольшого сечения, который в свою очередь соединялся с магистральным каналом большего сечения, проходившим вдоль улицы, то есть под прямым или тупым углом по отношению к каналам, отходившим от домов. Остатки системы дренажных водостоков обнаружены при раскопках в цитадели [9] и портовом районе Херсонеса [10]. Магистральные водостоки, имевшие большое сечение, сооружались из плоских каменных плит или архитектурных деталей вторичного использования. При этом их высота достигала 1 м, а ширина — 0,6 м. Для ложа боковых каналов, имевших меньшее сечение, нередко использовались черепица и кирпичи. Сверху водостоки перекрыва-



*Дренажный водосток  
в портовом районе города*

лись каменными плитами, таким образом они оказывались закрытыми, что диктовалось техническими и санитарными нормами. Вероятно, существовали специальные люки, способствовавшие интенсивному стоку дождевых вод и использовавшиеся при необходимости для очистки дренажной системы. Таким образом, система дренажных водостоков обеспечивала повседневные нужды жителей города и одновременно служила как противоливневая система. Это позволяло поддерживать чистоту на улицах Херсонеса.

*Жилые дома.* Примером жилого дома состоятельного жителя Херсонеса может служить так называемый «дом винодела», обнаруженный в северном районе города при раскопках Г. Д. Белова в 1947-1948 гг. [11]. Этот дом занимал

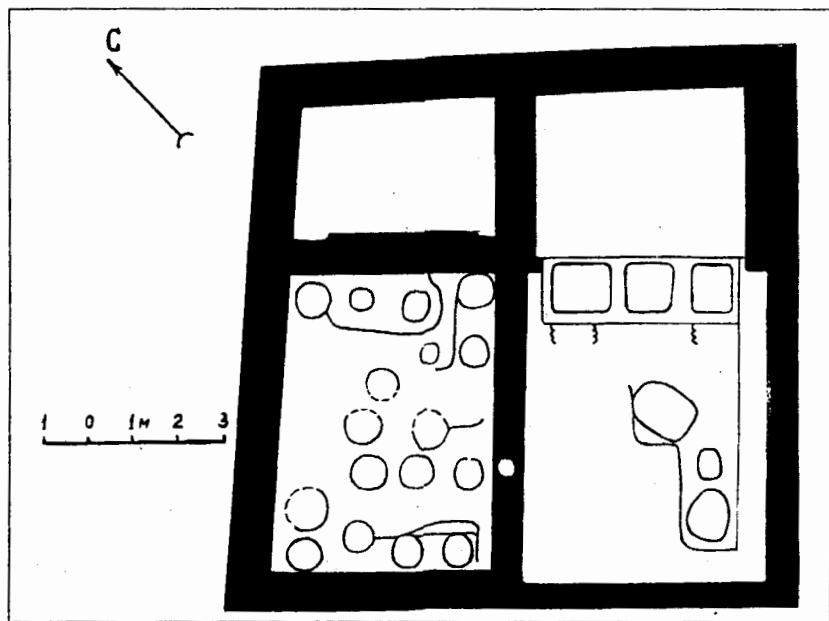

План «дома винодела»  
в северном районе Херсонеса

южную часть квартала, образованного продольной и 10-й поперечной улицами. Длина этого дома по продольной улице — свыше 12 м, а по поперечной — около 20 м, то есть общая площадь дома — около 240 м<sup>2</sup>. Внутри этого дома располагался вымощенный каменными плитами двор с колодезем и водосборной цистерной. Еще один колодезь с ключевой водой находился рядом с винодельней. Глубина колодезев — около 6 м. Оба цилиндрические с внутренним диаметром около 1 м. Срубы этих колодезев сложены из неровного камня. А водосборная цистерна имела глубину до 3 м и коническую форму с расширением книзу. Диаметр цистерны сверху — 0,7 м, а внизу — около 2,5 м. Внутри стенки цистерны оказались оштукатуренными водонепроницаемым и прочным раствором, называемым «цемянка», в состав которого входили известь, песок и толченая керамика. Каменные плиты, составлявшие вымостку двора, были правильной формы, плотно пригнаны друг к другу, положены в три ряда друг на друга, причем два нижних достигали 0,2 м толщины, тогда как верхний — только 0,06-0,1 м. Материалом для изготовления плит служил известняк. Первый этаж этого дома занимали: винодельня, построенная из каменных блоков (1 × 0,6 м), в юго-восточном углу, рядом с ней вдоль поперечной улицы — винный склад с большим количеством пифосов для хранения

вина. Никаких жилых помещений обнаружено не было. Вероятно, все они располагались на втором этаже дома. В западном углу двора оказалась лестница, ведущая в подвал усадьбы. Размеры подвала 4 × 4 м при глубине выруба в скале около 2,8 м. Внутри подвала, возле входа, обнаружен каменный блок высотой в 1,05 м с продольным круглым отверстием диаметром 0,12 м со следами красной краски и светильниками, а также костями кур, гусей и барана, что позволило исследователю этот каменный блок рассматривать как жертвенник, посвященный хтоническим (подземным) божествам. Подобные жертвенники, но более раннего времени встречались в Херсонесе при раскопках 1904 и 1937 гг. и также в подвалах. Следовательно, домашние святилища, посвященные хтоническим божествам, были распространены в Херсонесе.

В засыпи, перекрывавшей «дом винодела», а также в колодцах, водосборной цистерне, подвале найдено огромное количество самых разнообразных предметов: пифосы, амфоры, кухонная и столовая посуда (кувшины, блюда, миски, тарелки, чашки), светильники, терракоты, обломки посуды (тарелки, чаши, бокалы, флаконы), орудия труда (иглы для плетения сетей, жернов, ступа, керамические грузила). Найдены также два бронзовых ключа и немало монет с I по IV вв. н. э. Все эти материалы дополнили свидетельства о хозяйственной и домашней обстановке в жилой усадьбе.

Кроме жилой усадьбы винодела, обнаруженной в XVIII квартале на северном берегу Херсонеса, в этом же районе был открыт еще один дом, во дворе которого находились подвал-склад с вырубками для установки пифосов, обломки самих пифосов, каменная ступа, корыто и точильные бруски. В одном из помещений дома был обнаружен очаг с большим количеством кухонной и столовой посуды, светильники. К сожалению, другие помещения дома не сохранились. По находкам процарапанных надписей (графити) на посуде удалось установить имя владельца этого дома. Им оказался некий Гордий (Γορδιος). Находка капители и обломка карниза с росписью позволяют заключить, что дом был ордерным и, вероятно, двухэтажным. Просуществовал он с конца I в. до н. э. по II в. н. э. Позднее, по-видимому в IV в., на месте дома было построено большое здание, в состав которого входили рыбозасолочная цистерна (80 куб. м), двор с колодцем и кладовая для хранения соленой рыбы с 19 пифосами, общим объемом до 40 центнеров. Почти во всех пифосах оказались остатки хамсы (анчоуса) [12].

Дворики, вымощенные каменными плитами, с колодцами и водосборной цистерной во время наших раскопок обнаружены в портовом районе Херсонеса. Сооружены они не позднее III в. н. э., но использовались и позднее [13].

Из сказанного можно заключить, что в Херсонесе первых веков н. э. наряду с собственно жилыми домами существовали и такие, в которых

жилая усадьба сочеталась с производственными и хозяйственными строениями, например винодельческими и рыбозасолочными. Были, вероятно, и такие дома, где с жильем соседствовали мастерские и лавки.

Возводились в Херсонесе дома из камня со стенами значительной толщины. При этом в кладке использовали связывающие растворы. Изнутри стены домов штукатурились и расписывались, о чем свидетельствуют остатки штукатурки с росписью, попадающиеся при раскопках форода [14]. Для каркасов крыш и внутренней отделки использовалось дерево. Крышу покрывали черепицей, форма и размеры которой в изучаемую эпоху изменились. Керамиды и калиптеры стали делать меньших размеров, более легкими. Встречаются черепицы, в форме и оформлении которых наблюдается римское влияние, а также изготовленные в мастерских римской армии, о чем свидетельствуют соответствующие клейма на этой продукции [15]. Под римским влиянием начиная с III века н. э. в окнах домов херсонеситов появляется стекло. Первоначально оконное стекло, по-видимому, завозилось из римских провинций, а затем стало производиться в местных стеколельных мастерских, остатки которых были обнаружены Г. Д. Беловым в северном районе города [16].

**Общественные здания города.** К числу общественных зданий Херсонеса можно отнести храмы, термы, театр и гимнасий. Последний, безусловно, существовал в городе, и среди исследователей идет дискуссия по поводу его местоположения. Мы ничего не знаем и о булеверии — месте заседания членов Совета, хотя Совет херсонеситов в рассматриваемую эпоху функционировал и его члены скрепляли своими подписями официальные документы.

О существовании в Херсонесе храмов свидетельствуют эпиграфические источники. Так, одна из херсонесских надписей гласит, что Аврелий Гермократ, сын Мирона, пожертвовал оставшиеся из расходных сумм агораномии 3000 денариев на храм Афродиты [17]. Эта надпись обнаружена на архитраве, найденном в Уваровской базилике. Там же оказались колонны с надписями об их стоимости [18], что позволило отождествить эти колонны с храмом Афродиты. Кроме этого храма имеются свидетельства о том, что в Херсонесе в изучаемую эпоху продолжал существовать храм покровительницы города богини Девы. Об этом говорит Страбон [19] и ряд надписей, упоминающих алтарь, жрецов и гиеродула Девы [20].

Судя по херсонесским монетам, существовали в городе храмы божества Херсонаса и Асклепия [21]. О храме или святилище Асклепия, расположенном в портовом районе города, свидетельствуют обнаруженные там находки рельефов с изображением Асклепия и бородатого всадника у алтаря с огнем [22] (изображения бородатого всадника у алтаря характерны для синкретизированного образа Асклепия и фракийского

Героса [23]). К сожалению, пока невозможно представить и воспроизвести эти храмы и дать их реконструкцию. Поэтому самого пристального внимания заслуживает попытка И. Р. Пичикияна дать архитектурную реконструкцию храма Афродиты, о котором *не только упоминают надписи, но и сохранились* архитектурные детали: капитель, фрагменты пяти колонн, архитрав с фризом длиной 2,09 м и высотой 0,32 м. Используя эти архитектурные детали, автор реконструкции пришел к выводу, что храм Афродиты в Херсонесе был высотой 9 м. Его фасад состоял из четырехколонного портика с фронтоном в ионическом ордере и стилобате, то есть храм был небольшим и скромным [24]. Однако, судя по найденным в городе колоннам, в Херсонесе в изучаемую эпоху были и более крупные храмы, высота которых могла достигать 15-17 м.

Одним из распространенных общественных зданий в Херсонесе первых веков н. э. были термы (бани), где жители города мылись и проводили свой досуг. Термы в эту эпоху превратились в своего рода клубы, а не просто бани. Проводя в термах значительное время, их посетители узнавали и обсуждали новости, слушали выступления риторов, певцов и музыкантов, нередко заключали различные сделки, стриглись, мылись, а затем играли в кости или в шашки. Находки кубиков и шашек нередко как на херсонесском городище, так и в некрополе, и сомневаться в том, что эти игры были одним из способов времяпрепровождения в термах, не приходится.

Термы, которые можно отнести к общественным, были открыты в 1936 г. в северном районе города Г. Д. Беловым [25]. Это достаточно большое здание, с размерами 23 × 17 м, толстыми стенами, при постройке которого были применены новые для Херсонеса строительные детали — арки и своды. К сожалению, здание плохо сохранилось, и выяснить его планировку и отдельные детали не удалось.

Термы были обнаружены и на территории цитадели Херсонеса, и, видимо, они были предназначены для римского гарнизона, расквартированного в городе. Еще в 1906 г. К. К. Косцюшко-Валюжинич раскопал два восточных помещения этих терм, предположительно отнес их к кальдарию — горячей бане [26]. К этим помещениям примыкала постройка с четырьмя печами, служившими для нагрева воды и обогрева здания терм. Сравнительно хорошо сохранилось подпольное отопление — гипocaust. Пол в термах был покрыт цемянкой, а под ним оказались каменные столбики и воздушные каналы. Во время ремонта часть этих каменных столбиков была заменена гончарными водопроводными трубами. Доследование этих терм, осуществленное в 1970 г., выявило другие помещения и дополнительные детали. В частности, было открыто довольно длинное и узкое помещение лаконика с гипocaustом, в котором находились три ванны размером 1,75 × 1,4 м и 2 × 1,4 м с хорошо оштукатуренной цемянкой поверхностью. Вода из этих ванн выводилась через

из-отверстия в специальную трубу, сообщавшуюся со специальным водостоком, уходящим под оборонительную стену цитадели. К лаконику примыкало еще одно помещение размером  $4 \times 4$  м, вдоль стен которого располагалась невысокая скамья шириной 0,65 м, сложенная из крупного бутового камня. Одна дверь из этого помещения вела к печам, другая — в кальдарий. Пол его был вымощен каменными плитами и имел уклон в сторону скрытого под плитами желоба для стока воды [27]. Другие помещения этих терм не сохранились, поэтому дать их полную реконструкцию не представляется возможным. Можно только утверждать, что в составе терм был и аподитерий, то есть раздевалка.

Особый интерес вызывают термы, состоявшие из целого комплекса сооружений, куда входили собственно термы, примыкавшие к ним портики и большой прямоугольный бассейн ( $18 \times 13,5$  м) со скошенными углами, сложенный из хорошо обработанных каменных блоков. Вероятно, это были городские термы Херсонеса. На это указывает и их местоположение — по соседству с главной улицей города, но они не имели самостоятельного значения, о чем будет сказано ниже. Эти термы были открыты в 1898 г. раскопками К. К. Косцюшко-Валюжинича, который частично раскопал несколько помещений и водостоки [28]. В 50-70-х гг. термы и так называемое «городское водохранилище» исследовались Н. В. Пятъшевой [29], допустившей ошибки и в интерпретации, и в датировке памятника. На наш взгляд, исследовательница, много лет раскапывавшая термы и бассейн, к сожалению, постоянно завышала датировку открытых ею сооружений и относила их к средневековью при явном наличии античных материалов. Не получило правильной интерпретации и обнаруженное при раскопках «водохранилище», входившее в комплекс сооружений, связанных с термами. Эту ошибку, как в интерпретации объекта, так и в датировке, повторяет Л. В. Седикова, продолжившая раскопки «водохранилища» [30].

Некоторые из терм, существовавших в городе, были сооружены на средства богатых жителей Херсонеса. Об этом свидетельствует одна из надписей, в которой говорится о том, что Деметрий, сын Самиха (?), на собственные деньги соорудил термы. Датируется эта строительная надпись не позднее II в. н. э. [31], и, судя по ее содержанию, речь идет о сооружении терм для общественных нужд.

К вопросу о гимнасии в Херсонесе. Существование гимнасия в Херсонесе сомнений не вызывает, так как имеются непосредственные свидетельства об этом. В одной из херсонесских надписей названо имя гимнарха [32], устроившего состязания учеников гимнасия. Следовательно, проблема только в том, где был расположен херсонесский гимнасий. Попытку К. Э. Гриневича отождествить гимнасий с зданием, открытым им в цитадели [33], нельзя признать удачной. Против этого свидетельст-



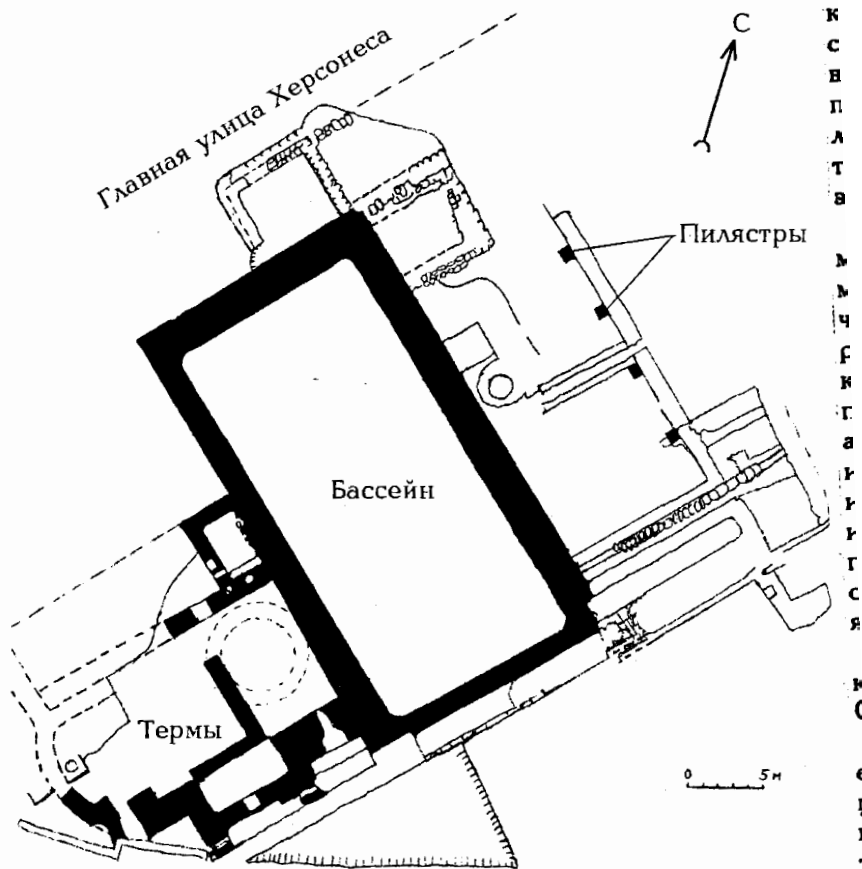

План гимнасия

вуют и характер этого здания, и местоположение его в цитадели, в весьма ограниченном пространстве. Имеется и предположение Э. И. Соломоник о том, что гимнасий мог находиться недалеко от театра, где были обнаружены агонистические каталоги [34].

На наш взгляд, херсонесский гимнасий представлял собой комплекс построек и сооружений между главной улицей и южной оборонительной стеной, к западу от театра. В состав этого комплекса входили термы, открытые в 1898 г., с примыкающими к ним сооружениями и так называемое «городское водохранилище», служившее бассейном. Похоже, что это был единый комплекс, поскольку обнаружены пилыстры, которые служили основаниями для колонн портика, примыкавшего к бассейну с восто-

ка. Этот портик мог использоваться для тренировок. В засыпи этих сооружений и в культурном слое вокруг них найдено огромное количество обломков тонких мраморных плит, которыми были облицованы стены помещений. В пользу того, что это гимнасий, свидетельствует и местоположение комплекса зданий и бассейна, выходящих на главную улицу, а также находки надписей об агонах и гимнасиархе, обнаруженные к востоку от этого комплекса, между бассейном и театром.

*Херсонесский театр.* Долгое время, несмотря на значительные по масштабам археологические раскопки в городах Северного Причерноморья, не удавалось обнаружить ни одного театра. Это привело к тому, что при наличии эпиграфических и литературных свидетельств некоторые исследователи стали сомневаться в возможности существования такового в этом регионе античного мира. Особенно ярко эти сомнения проявились в работах известного специалиста по истории античного театра Б. В. Варнеке, который, несмотря на имеющиеся свидетельства источников, пришел к выводу, что если театр в Северном Причерноморье и существовал, то только как временное сооружение. Опираясь на одно из высказываний М. И. Ростовцева о том, что большинство населения городов Северного Причерноморья жило в юртах на скифский лад [35], он заявил о низком уровне развития городской жизни, при котором якобы еще не было потребности в постоянном театре [36].

Однако после открытия здания театра в Херсонесе Таврическом всякие сомнения в существовании постоянных театров в античных городах Северного Причерноморья исчезли.

Но по прошествии более 40 лет после открытия херсонесского театра его археологическое исследование осталось незаконченным, а реконструкция, проведенная О. И. Домбровским, открывшим этот театр, вызывает ряд вопросов и некоторые сомнения по части ее достоверности. Следовательно, требуется дальнейшее изучение херсонесского театра, пока единственного в Северном Причерноморье. На наш взгляд, этот пока уникальный на нашем Юге памятник нуждается в тщательном и при этом возможно скорейшем исследовании, поскольку его изучение в силу различных обстоятельств неоправданно затянулось на несколько десятилетий и до сих пор далеко от своего завершения. Так, изучение имеющихся публикаций [37], в которых сделана попытка реконструкции театра, показывает, что в тексте почти отсутствуют данные о размерах, а описание иногда не соответствует графическому изображению. Это даже привело к утверждению, что результаты раскопок херсонесского театра пока не опубликованы [38]. В последующих публикациях о раскопках театра в Херсонесе приводились все новые датировки времени первоначальной постройки театра, а также его перестроек, но доказательства при этом не приведены [39]. Все это очень усложняет изучение истории херсонесского театра, интерпретацию его от-

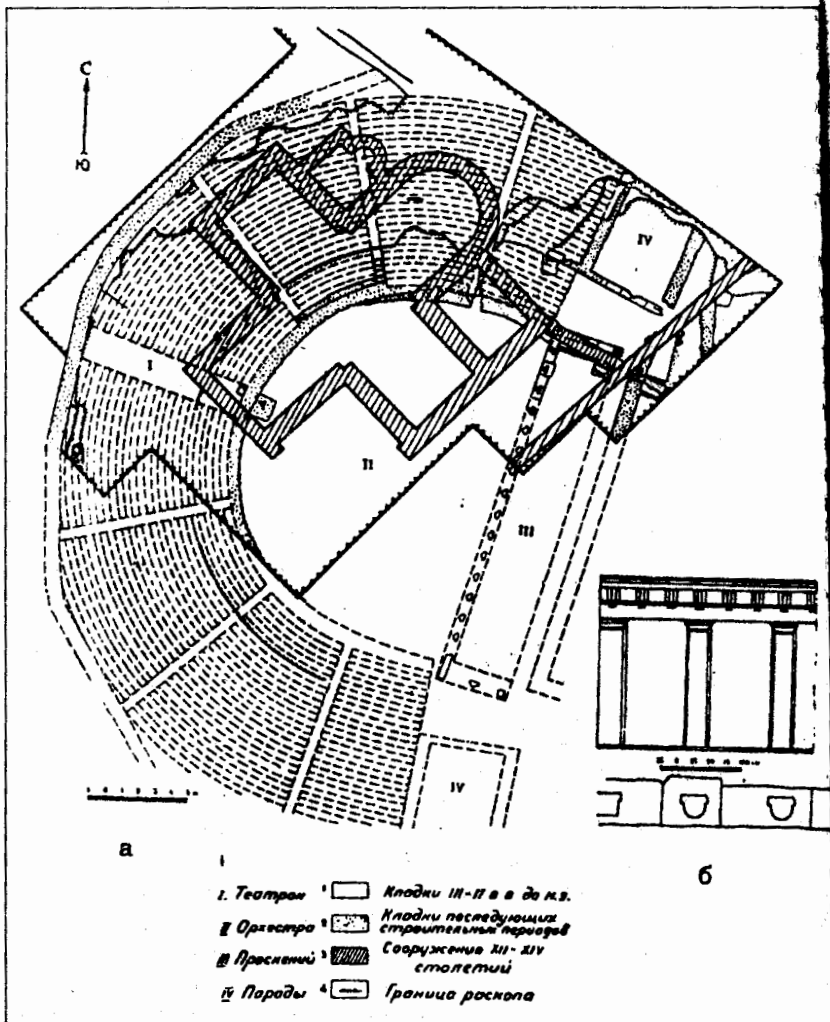

План и реконструкция театра  
 по О. И. Домбровскому

дельных сооружений, например театрона и пародов. Вызывает сомнения и вывод О. И. Домбровского о вместимости театра.

Все вышесказанное заставляет вновь вернуться к рассмотрению всего комплекса вопросов, связанных с историей херсонесского театра.

Херсонесский театр античной эпохи был открыт случайно в 1954 г.



*Остатки театрона античного театра  
под средневековым храмом*

при доследовании так называемого храма с ковчегом XII-XIV вв., раскопанного еще в 1897 г. В ходе доследования выяснилось, что средневековый храм перекрывал левое крыло театрона и часть оркестры античного театра. Во время постройки этого храма в качестве строительного материала широко использовались каменные блоки и скамьи театрона, что сильно повредило последний. В дальнейшем театр разрушался и в процессе жилого строительства в средневековую эпоху, а также в новое время при строительстве монастырских зданий и гостиницы [40].

Херсонесский театр располагался в юго-восточной части города, между главной улицей и южной оборонительной стеной, недалеко от городских ворот. Он был построен, вероятно, не ранее середины III в. до н. э. в верховьях древней балки на месте пустыря, возникшего в районе раннего херсонесского некрополя [41]. В дальнейшем, возможно, во второй половине II в. до н. э. — во время тяжелых для Херсонеса войн со скифами, театр был заброшен и территория его была застроена небольшими жилыми домами [42]. Восстановление театра произошло, по-видимому, в I в. н. э. [43], при этом, возможно, уже тогда были осуществлены некоторая перепланировка и возвышение оркестры. В самом конце II в. или начале III в. н. э., по мнению исследователей, театр подвергся полной реконструкции

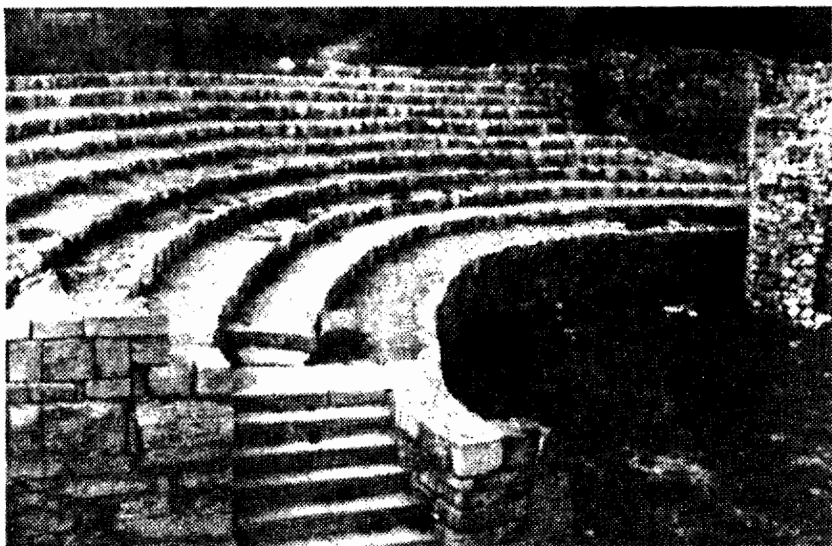

*Реконструкция театрона античного театра  
(по О. И. Домбровскому)*

и был расширен [44]. В таком виде херсонесский театр просуществовал до IV в. н. э. включительно и прекратил свое существование, вероятно, в связи с распространением христианизации, которая последовательно, систематически и настойчиво внедрялась в Херсонесе византийскими властями несмотря на упорное сопротивление местного населения. Таким образом,

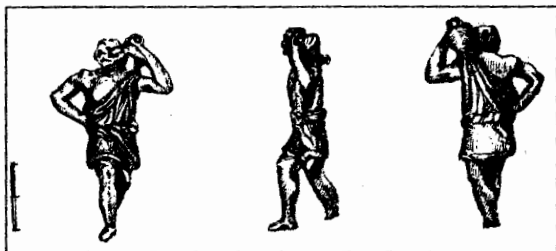

*Бронзовая статуэтка актера в роли раба*

театр в Херсонесе после его восстановления и перестройки в I в. н. э. существовал еще четыре столетия, а следовательно, играл важную роль в истории культуры Херсонеса первых веков нашей эры.

При выборе места для постройки херсонесского театра архитектор очень удачно использовал место на склонах балки, и это позволило соорудить театр с наименьшими издержками, а ведь это была наиболее дорогостоящая часть здания театра. Не исключено, что наряду с использованием естественных склонов балки при сооружении театра были сделаны и искусственные насыпи, о чем свидетельствуют находки большого количества ранней чернолаковой керамики, принятой исследователями театра за мусорные свалки в этом районе города [45].

Весьма удачной оказалась и ориентировка театра, для которого была набрана балка с юго-восточным направлением. Это позволило защитить зрителей в театре от северного ветра, который в Херсонесе бывает даже летом довольно прохладным. Таким образом, строители херсонесского театра строго придерживались распространенного в античную эпоху правила о том, что для театра надо выбирать здоровое место, поскольку зрители подолгу, иногда с утра до вечера, сидели там неподвижно (Vitruv. V, III, 1). Следует также отметить, что в Херсонесе выполнено и другое правило постройки античных театров — требование о том, чтобы сцена не оказывалась на южной стороне по отношению к зрителям (Vitruv. V, III, 2). Поэтому она оказалась смещенной к востоку.

Однако говоря о местоположении херсонесского театра, мы не можем согласиться с мнением О. И. Домбровского о том, что театр был расположен таким образом, что зрителям открывался вид на бухту и противоположный берег, якобы служившие таким образом естественным фоном для сцены театра [46]. Едва ли при строительстве театра рассчитывали обеспечить вид на Карантинную бухту. Следует помнить, что при выборе места для театра древние греки прежде всего стремились построить его с наименьшими затратами [47] и выполнить два условия, о которых было сказано выше: здоровое место для зрителей и размещение сцены не с южной стороны. Поэтому зрителю, сидевшему в амфитеатре театра, вид на бухту закрывали не только оборонительные стены города, неподалеку от которых располагался театр, но и постройка самой сцены, высота которой в античных театрах была равна высоте зрительных мест театра. Это обеспечивало хорошую акустику. Если принять гипотезу О. И. Домбровского о том, что проскений херсонесского театра был аналогичен проскению театра в Приене [48], то следует признать, что высота здания должна была быть не менее 6 м [49], тогда как верхний, двенадцатый, ряд зрительских мест театра был расположен на высоте около 6 м, то есть несколько ниже. Следовательно, если зрители этого ряда еще что-то могли видеть поверх сцены, то для сидящих ниже в театре это было вообще невозможно. К тому же двенадцатый ряд, по словам исследователей театра, является позднейшей пристройкой [50], которой не было в раннем театре, а значит, зрители театра бухту видеть не могли.

Особо следует отметить, что театр, построенный в Херсонесе в I в. н. э., представлял собой уже не прежний греческий, а типично римский по своей планировке. В нем были театрон, орхестра, проскений и сцена, но уже не было прежних пародов, которые вели в орхестру. В это время был расширен театрон, к которому был пристроен двенадцатый ряд, а проскений был приближен к орхестре; повышен барьер орхестры. Театрон был окружен подпорной стеной с радиальными контрфорсами. Таким образом, херсонесский театр первых веков н. э. был расширен, изменился в планировке и приобрел другой облик по сравнению с театром, существовавшим в эллинистическую эпоху. По сути это был новый театр, построенный в других традициях. Он, вероятно, использовался в соответствии с нуждами своей эпохи, включая и гладиаторские игры. Об этом может свидетельствовать находка рельефа с изображением сражающейся гладиаторской пары и надписью «Ксанф», входившего, возможно, в состав фриза, который украшал здание херсонесского театра [51].

Орхестра херсонесского театра имела 23 м в диаметре. Если следовать данным Витрувия, длина сцены должна была быть вдвое больше [52], а высота барьера орхестры достигала 1 м. Театрон в театре был одноярусным, но состоял из нескольких клиньев, образуемых радиальными проходами-лестницами шириной 0,65 м, которые располагались друг от друга на расстоянии 5 м. Скамьи театрона были изготовлены из известняка и имели следующие размеры: длина — около 5 м, ширина — 0,52 м и высота — 0,47 м. Общая вместимость херсонесского театра, по подсчетам О. И. Домбровского, достигала 3 тыс. зрителей, но, скорее всего, в действительности театр имел значительно меньше мест.

Судя по свидетельствам одной двуязычной надписи, на греческом и латинском языках [53], во II в. н. э. в Херсонесе существовало и такое общественное здание, как публичный дом. Как явствует из текста надписи, публичный дом был настолько доходным предприятием, что за его доходы развернулась ожесточенная борьба между городскими властями и римским гарнизоном, посыпались жалобы на действия солдат, посягнувших на исконные городские доходы. Понадобилось вмешательство римского императора, который вступился за права граждан Херсонеса, что и было доведено до всеобщего сведения посредством рескрипта на двух языках. К сожалению, надпись не сообщает, где располагалось это общественное заведение. Не знаем мы и об устройстве и размерах этого здания.

Итак, все вышесказанное о Херсонесе первых веков н. э. позволяет сделать вывод о том, что это был сравнительно небольшой античный город, который в эту эпоху, несмотря на определенные изменения в составе населения, присутствие римского гарнизона, влияние провинциальной римской культуры, во многом продолжал сохранять свои прежние традиции и облик. Город перестраивался, все более благоустривался, осваивая

новые достижения науки и техники, но всячески отстаивал свои права и сохранял культурные традиции.

## 2. Мебель и домашняя утварь

Основным историческим источником для изучения мебели, находившейся в домах херсонеситов, являются изображения на надгробиях. Судя по этим изображениям, мебель жителей Херсонеса мало отличалась от известной в других областях Причерноморья и Средиземноморья рассматриваемой эпохи.

Одним из важнейших и обязательных предметов в доме было ложе (κλίνη, λόχος), служившее для сна и отдыха, а также используемое при трапезах, обедах и симпозиях. В более раннее время их делали простыми, без спинки и изголовья. В первых веках н. э. конструкция ложа усложнилась: его стали изготавливать с одной или двумя спинками на четырех точных на токарном станке ножках с прямоугольной горизонтальной рамой. На эту раму натягивалась сетка, состоявшая из кожаных ремней или веревок, поверх которой клали матрац. Так, матрац и подушка видны на надгробии Филократа, изображенного возлежащим на ложе и опирающимся левой рукой на подушку [54]. Подобное изображение можно видеть на других рельефах [55], а также изображение изголовья [56]. Были в домах херсонеситов и табуреты (δίφρος), стулья (κλισμός) и кресла (θρόνος), причем достаточно разнообразные по своей конструкции. Стулья отличались от табуретов наличием прямой спинки и подушки на сиденье. Кресла делались



Надгробия с изображениями мебели



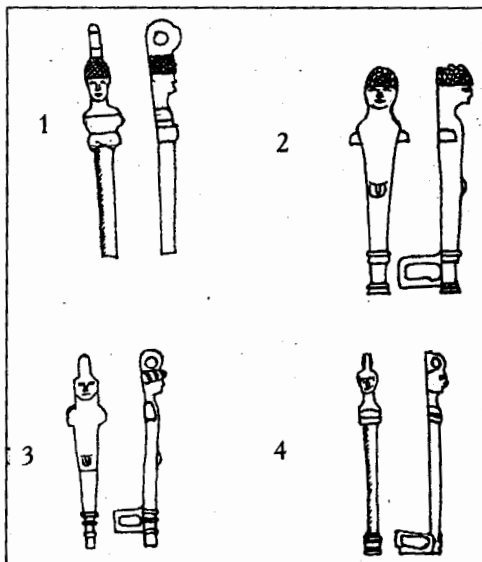

Бронзовые шеколды  
от шкатулок и ларчиков

с подлокотниками и прямой спинкой. На одном из надгробий изображено кресло с точеными подлокотниками [57]. Это один из распространенных в Северном Причерноморье типов кресел этого времени [58]. Вероятно, существовали и большие деревянные скамьи, особенно в обиходе небогатых семей. Что касается столов (τραπέζα), которыми пользовались жители города, то преобладали невысокие с круглой или овальной столешницей на трех гнутых или резных ножках, называемые τραπέζιον. Изображения таких столиков часто встречаются на рельефных надгробиях с так называемой

сценой «загробной трапезы» [59]. Но существовали, по-видимому, и прямоугольные столы на четырех ножках. Свидетельством в пользу существования в городе таких столов может служить изображение стола на известняковом надгробии со сценой загробной трапезы. Но, вероятно, чаще такие столы использовались на кухне.

Среди предметов домашней обстановки были и сундуки, и шкатулки разных размеров и формы, от которых обычно сохраняются только бронзовые детали запоров или шеколды с рельефными изображениями [60]. Эти шеколды долгое время считались ключами, так как имеют форму, напоминающую ключ. Обычно сундуки использовались для хранения одежды, а шкатулки — для украшений, предметов туалета, благовоний и драгоценностей. Изготавливались они по большей части из дерева, но иногда из кости. Поскольку делали их с запорами, при раскопках находят детали этих запоров (замков), а также ключи. Особенно были распространены ключи с колючком, которое надевалось на палец как перстень [61]. Это было удобно, учитывая отсутствие карманов в одежде того времени. Из предметов туалета, которые хранились в шкатулках или ларчиках, можно назвать: гребни, шпильки, пиксиды с белилами и румянами, флаконы с благовониями, зеркала. Гребни херсонеситы изготавливали из дерева и кости. Делались они двусторонними, с редкими и густыми зубьями, или одно-

Украшались гребни резьбой или циркульным орнаментом, розетками [62]. Из дерева и кости изготовляли шпильки и пиксиды [63], хотя иногда встречаются и металлические. Флаконы в подавляющем большинстве стеклянные, а зеркала — бронзовые или свинцовые с небольшим круглым стеклышком [64]. Предназначались шкатулки и для хранения различных украшений: серег, медальонов, ниток бус, колец, перстней и браслетов.

В богатых домах, кроме мебели и предметов домашней обстановки, были, вероятно, и ковры.

*Освещение и отопление.* Для освещения домов в ночное время широко использовались светильники различных типов, привозные и местного производства. По большей части они были керамическими, но иногда и бронзовыми [65]. В качестве горючего обычно использовали оливковое масло, которое заливали в светильник, а в рожок его вставляли фитиль. Этот фитиль для лучшего горения предварительно пропитывали маслом, а потом поджигали. В изучаемое время в Херсонесе наибольшее распро-

странение имели светильники так называемого римского типа с округлым туловом и слегка углубленным щитком, с каким-либо изображением на нем и более или менее вытянутым рожком, с вертикальной ручкой или без нее. Обычно изготовлялись керамические светильники этого типа в двусторонних формах и нередко на доньшке снаружи имели клеймо мастерской или сигнатуру с именем мастера или владельца мастерской. Первоначально подобные светильники производились в

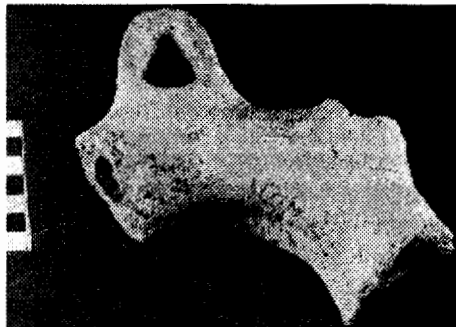

*Фрагмент многорожкового  
светильника*

Италии, а затем в римских провинциях, откуда в значительном количестве поступали в Северное Причерноморье, в частности в Херсонес [66]. В дальнейшем, используя импортные образцы в качестве моделей, херсонесские гончары также стали изготовлять керамические светильники [67]. Местные светильники имели меньшие размеры, менее четкое изображение на щитке, грубую налипную ручку и худшее качество лака, покрывавшего изделие. Отсутствовали на них клейма и сигнатуры мастеров. Среди светильников местного производства встречаются изделия, имеющие высокую коническую подставку с поддоном [68]. Изображения на щитках керамических светильников самые разнообразные: розетки, пальметты, птицы, животные, дельфины, рыбы, различные божества, бытовые

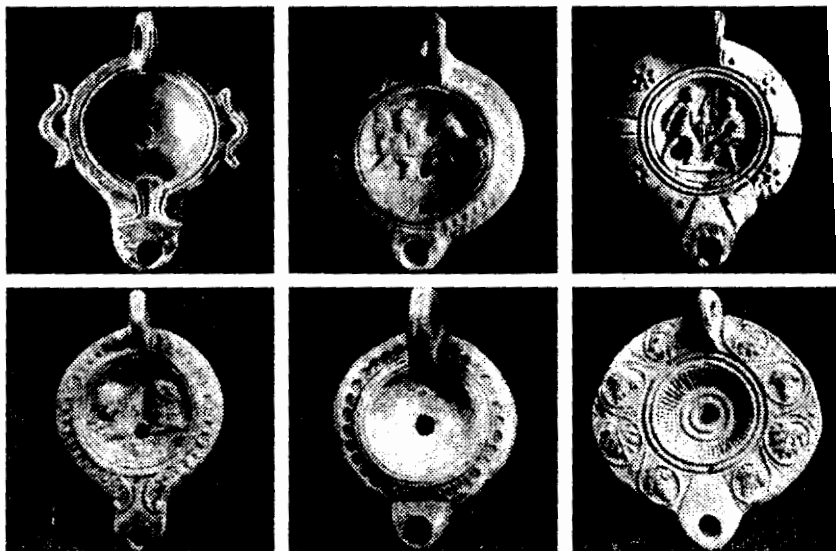

*Импортные керамические светильники*

сцены, сражающиеся гладиаторы. На некоторых заморских светильниках встречаются изображения эротических сцен, что, по-видимому, преследовало цель привлечь покупателей и тем самым увеличить сбыт изделий. В боль-

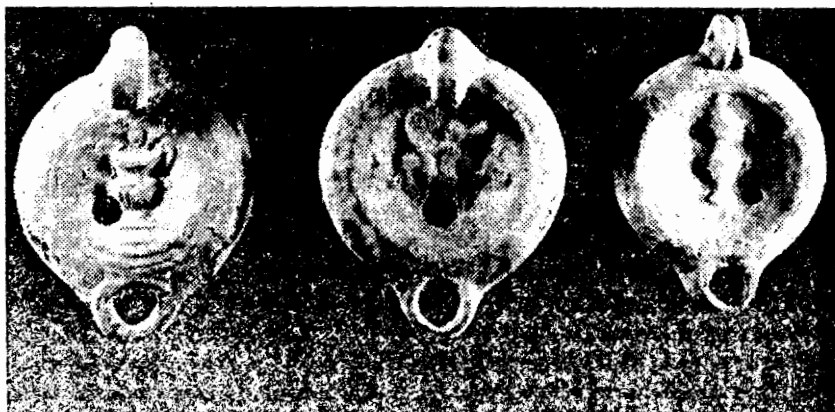

*Местные керамические светильники*

шинстве своем это продукция гончарных мастерских Аттики и Коринфа, которые вели между собой конкурентную борьбу в III-IV вв. н. э. [69].

Обычные светильники, служившие для освещения жилых домов, имели один рожок, изредка — два. Реже встречаются многорожковые, кольцеобразные светильники. Они, вероятно, предназначались для освещения общественных зданий и храмов. Иногда светильники размещались на высоких, достигающих 0,5 м бронзовых канделябрах [70]. Обычно же они ставились на столы или в специальные ниши, сделанные в стенах помещений.

Отопление жилых помещений осуществлялось с помощью стационарных печей, возводившихся в помещениях, открытых очагов, своего рода античных каминов, а также переносных печей и жаровен. В Херсонесе переносные печи пока не обнаружены, но хорошо известны на Боспоре [71], что позволяет предполагать их применение и здесь, учитывая сходные климатические условия и близость материальной культуры. Не исключено и применение специальных сосудов для подогрева воды, которые также известны на Боспоре [72].

*Посуда и тара.* В домах херсонеситов было немало разнообразной посуды: кухонной, бытовой и столовой. Кухонная посуда была довольно грубой, с темной наружной поверхностью. Изготавливалась она из глины — как вручную, так и на гончарном круге. По форме и назначению среди кухонной посуды можно выделить: миски, кастрюли, сковороды. Миски и кастрюли, как правило, накрывались крышками, а сковороды снабжались ручками-втулками [73]. В такую ручку можно было вставить деревянную рукоятку. Широкое распространение как на кухне, так и в доме имели кувшины разной величины и формы, с одной или двумя ручками. Столовая посуда этого времени обычно покрывалась так называемым красным лаком различных оттенков, что придавало ее поверхности блеск. Кроме кувшинов среди столовой посуды можно встретить: миски, блюда, тарелки, блюдца и чашки различных размеров, на кольцевом поддоне и без него. Блюда, тарелки и блюдца делались с вертикальным и горизонтальным бортиками. Существовали и столовые кубки с одной или двумя ручками, иногда орнаментированными. Можно отметить, что во II в. н. э. в Херсонесе появляются и распространяются блюда для рыбы овально-вытянутой формы с горизонтальными ручками, украшенными рельефным орнаментом, а иногда с рельефным изображением в центре блюда. Встречаются среди столовой посуды и краснолаковые горшочки с петлевидной ручкой, а также солонки [74]. Столовая посуда, которой пользовались жители города, только частично изготавливалась в местных гончарных мастерских. Немало этой посуды ввозилось из Пергама, Самоса, Эфеса и других центров ее производства, о чем свидетельствуют клейма и сигнатуры, а также характер керамики и лака довольно высокого качества.

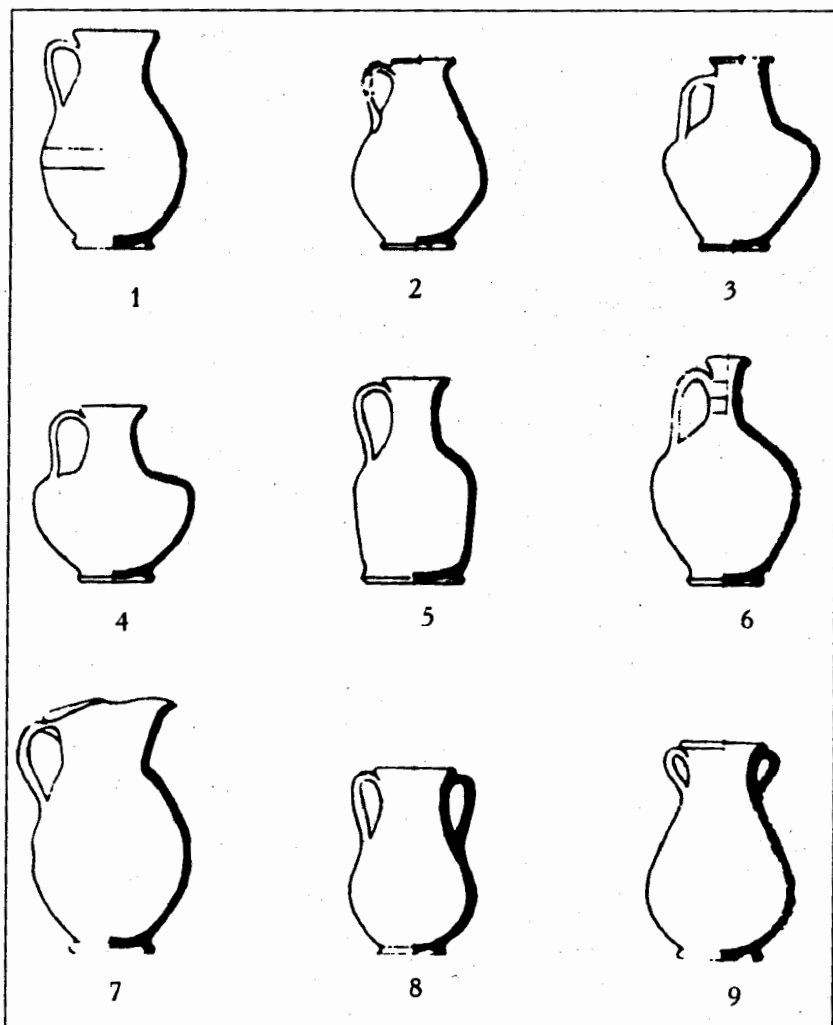

### *Керамические кувшины*

Значительно реже жители города пользовались краснолаковой посудой с рельефным орнаментом, которую обычно называют терра сигиллата (*terra sigillata*). Она изготовлялась в Италии, М. Азии и западных римских провинциях [75]. Еще реже херсонеситы использовали чашки и кубки, покрытые серо-зеленой глазурью (поливой) [76], хорошо известные на Боспоре [77], но производившиеся в Малой Азии и Александрии [78].

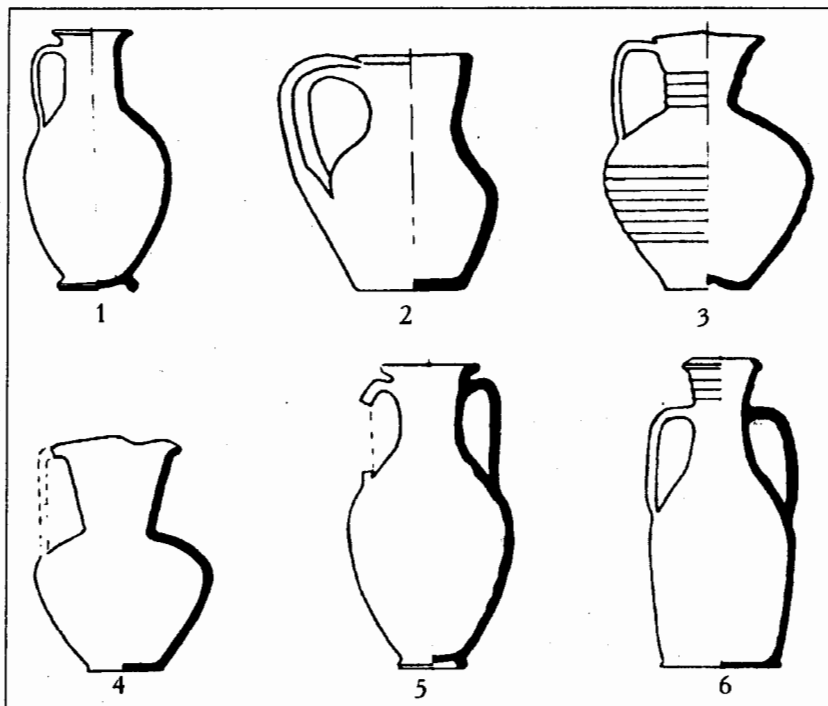

*Керамические кувшины*

Вероятно, это была очень дорогая посуда, приобрести которую могли только богатые горожане. Встречающаяся в Херсонесе посуда terra nigra (terra nigra), хорошо известная в придунайских римских провинциях, попадала в город довольно редко. Известны несколько чашек, блюдо и фрагменты [79].

В I-II вв. н. э. в домах херсонеситов появляется сирийская, италийская, малоазийская и, вероятно, александрийская стеклянная посуда различной формы, размеров и назначения. Это фиалы с ребристыми стенками, высокие бокалы с рельефным орнаментом в виде бутонов лотоса, кувшины с квадратным и круглым туловом, блюда, разнообразные флаконы, бальзамарины и другие виды посуды [80]. Особо следует отметить фигурные сосуды в форме рыбы, из полихромного стекла [81], а также совсем миниатюрные флаконы темно-желтого стекла, имеющие форму финика [82]. Такие сосуды использовались для хранения ароматических средств и хорошо известны в других центрах Северного Причерноморья. Например, флакончики в виде фиников встречались в Ольвии [83] и на Боспоре [84].

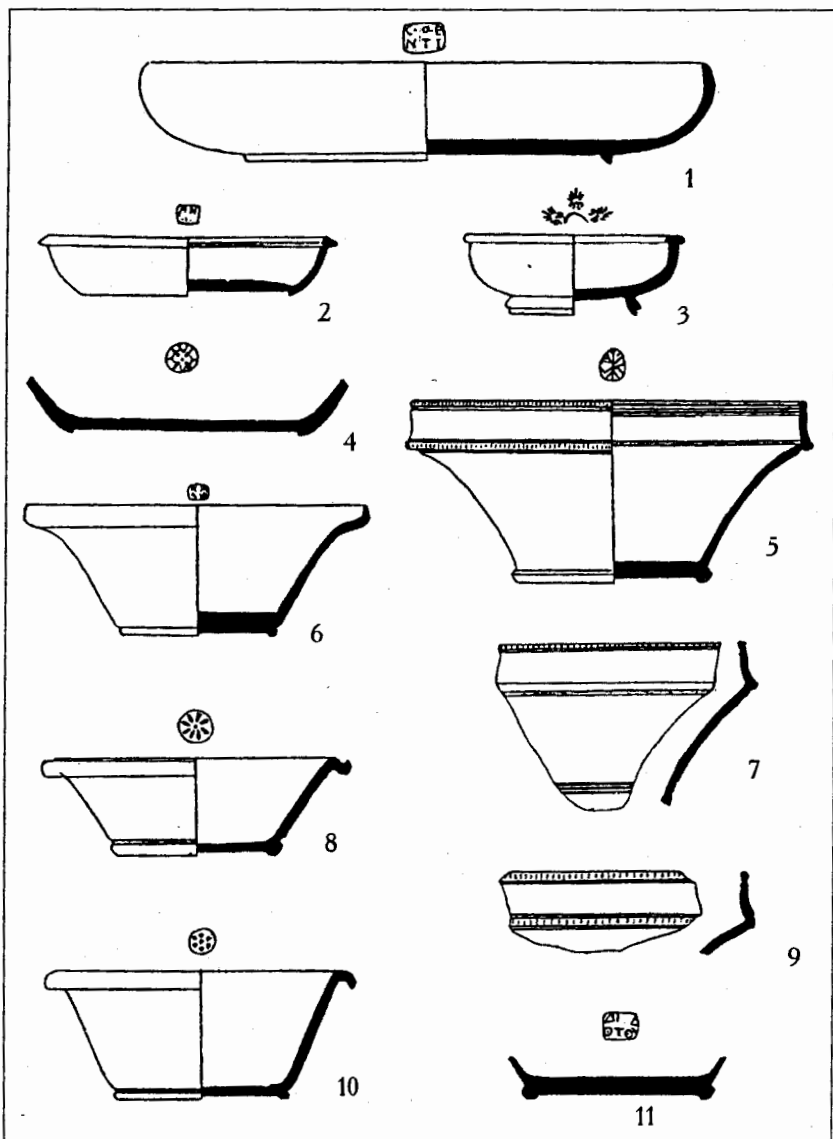

*Импортная краснолаковая посуда*

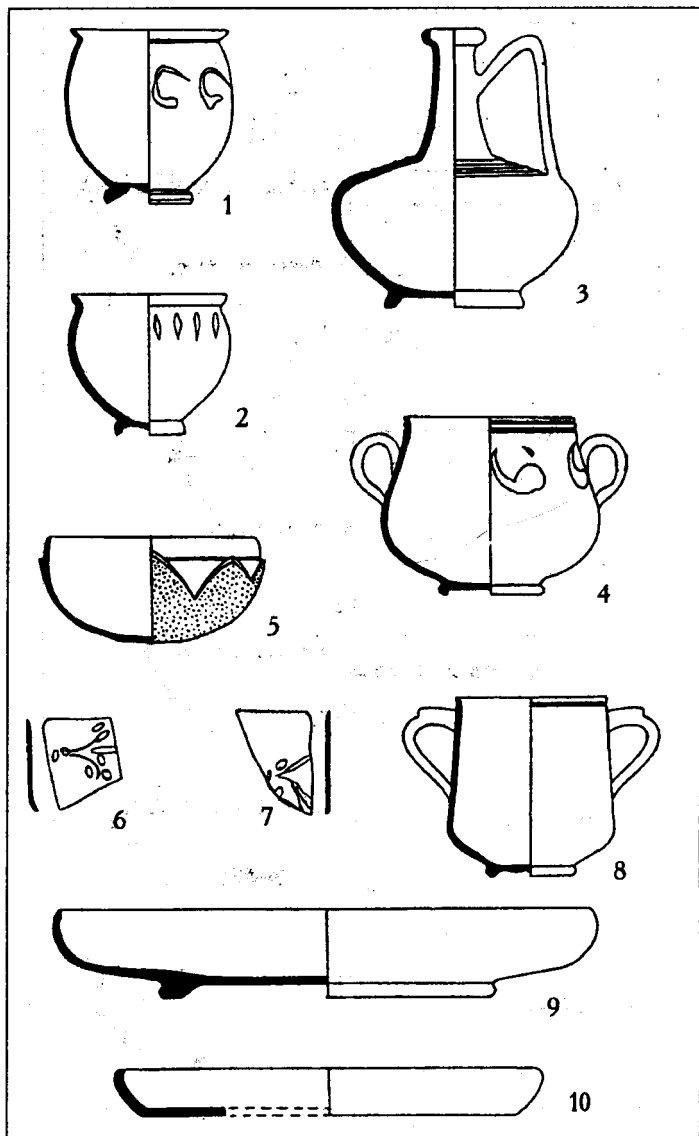

*Импортная краснолаковая посуда*



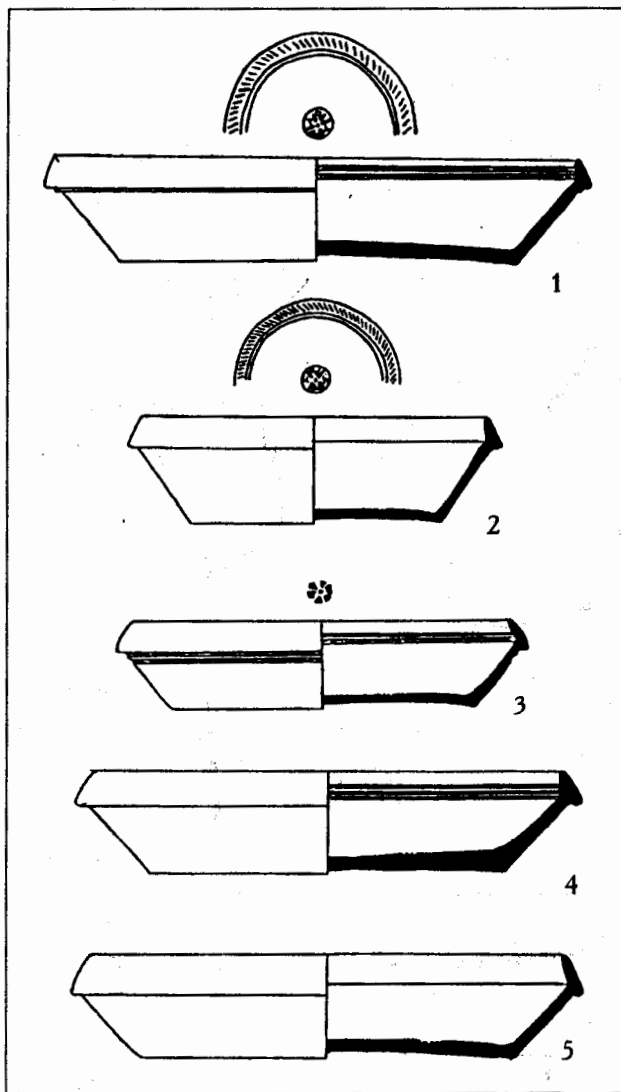

*Импортная красная лаковая посуда*

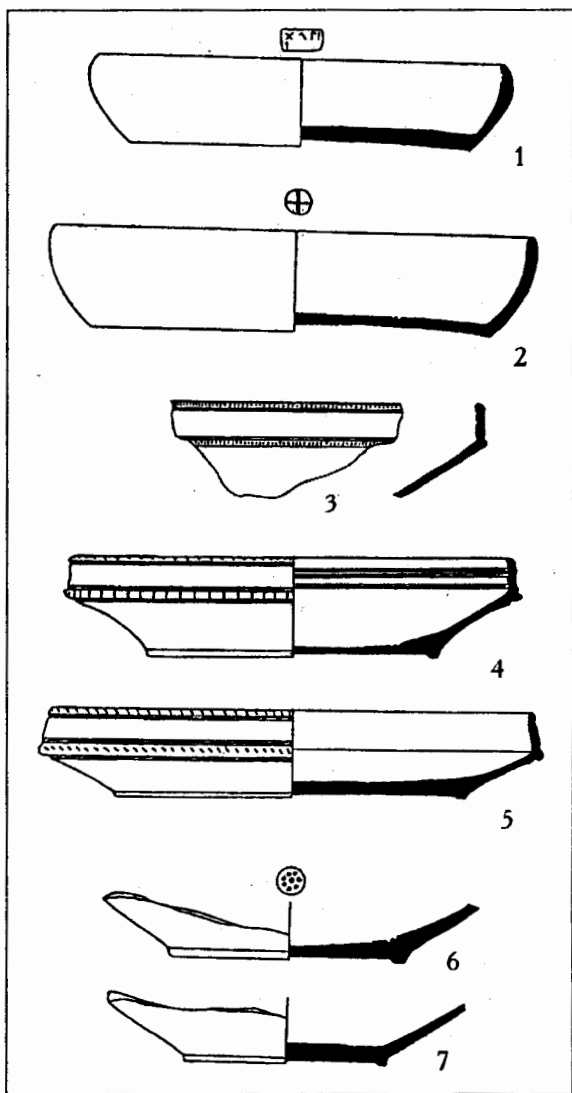

*Импортная краснолаковая посуда*



*Импортная стеклянная посуда*

Встречаются в Херсонесе флаконы из так называемого финикийского стекла, то есть из непрозрачного темно-синего стекла, инкрустированного серебристыми нитями [85].

Позднее, начиная с III-IV вв. н. э., в Херсонесе распространяется стеклянная посуда местного производства: бокалы, кубки и бальзамарины. Изготавливали эту посуду в мастерских, открытых в северном районе города [86]. Значительно реже жители Херсонеса пользовались медной и бронзовой посудой. Медная изготавливалась в Херсонесе [87], а бронзовую ввозили из римских провинций. Поэтому бронзовые кувшины и патеры с ручками художественного литья [88] встречаются довольно редко, они принадлежали зажиточным жителям города.

В кладовых и подвалах домов в пифосах и амфорах хранились вино, соленая рыба, оливковое масло и другие съестные припасы. Пифосы этого времени в отличие от остродонных более ранней эпохи имели дисковидное дно диаметром 0,2-0,3 м при высоте сосудов 1,5-1,9 м и диаметре тулова до 1,5 м. Амфоры, находившиеся в обиходе, достаточно разнообразны как по форме, так и по размерам. По самым скромным подсчетам, в домах и лавках херсонеситов использовалось около 40 типов красноглиняных, светлоглиняных и коричневоглиняных амфор импортного и местного производства, служивших для перевозок и хра-

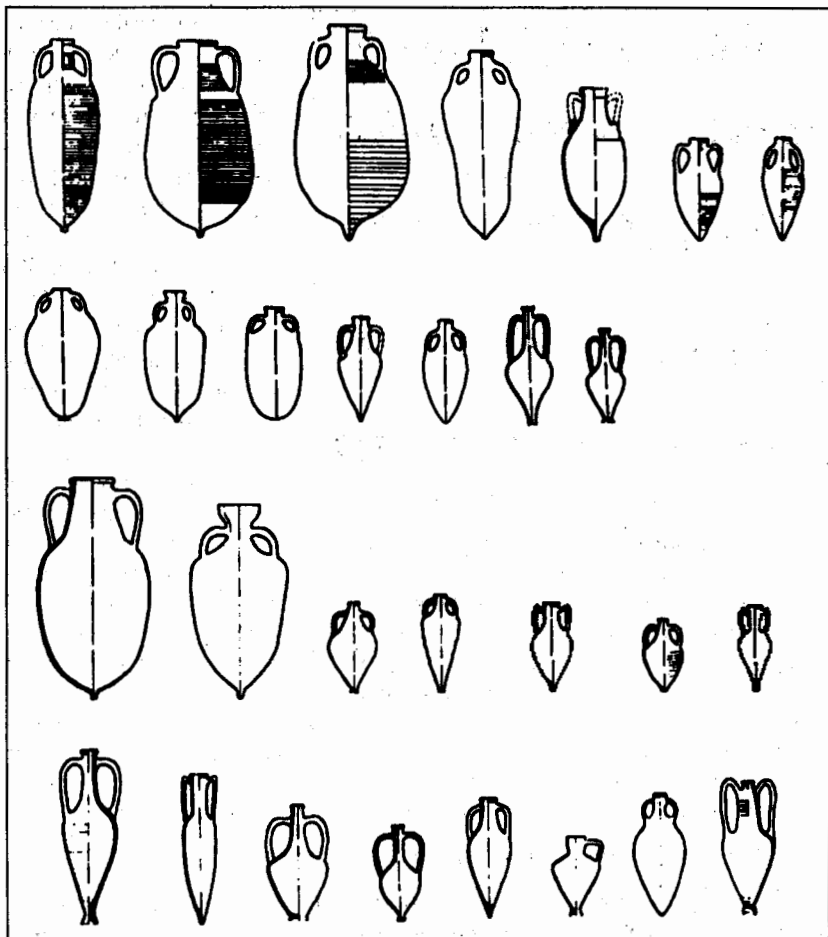

*Типы амфор, бытовавших в Херсонесе в первых веках н. э.*

нения вина, оливкового масла и других продуктов. Во II-III веках н. э. на импортных амфорах вновь появляются клейма и монограммы мастеров. Нередко на амфорах процарапывались или делались красной краской надписи, сообщающие о содержимом, емкости сосуда, имя владельца и другие данные [89]. Примером крупной кладовой в Херсонесе может служить подвал, обнаруженный в северном районе города, в котором оказалось 19 пифосов емкостью 2 куб. м, каждый с остатками соленой рыбы [90]. Вероятно, это был склад рыбопродуктов, принадлежавший местному рыбопромышленнику.

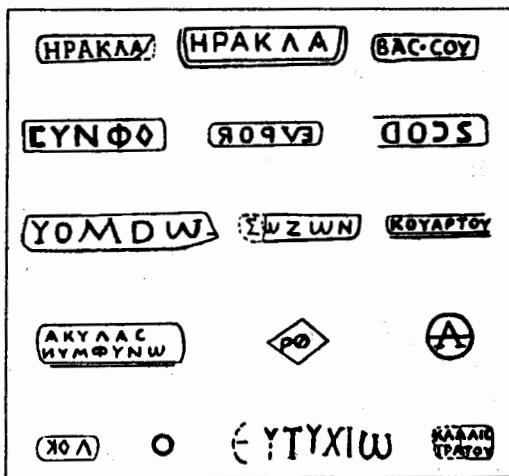

Клейма на амфорах II-III вв. н. э.

емых мраморных лутериев, то они, по-видимому, использовались не для бытовых нужд, а в кульгово-ритуальных целях. Из предметов домашней обстановки следует отметить и терракоты. Среди них выделяются статуэтки различных божеств, служившие предметами домашних культов, жанровые фигурки, а также детские игрушки [91]. Однако в целом количество терракот в домах херсонеситов по сравнению с эллинистической эпохой, когда изделия коропластов в Херсонесе имели широкое распространение, значительно сократилось, исчезли некоторые виды изделий, например терракотовые домашние алтари. Начиная со II в. н. э. в херсонесской терракоте все более начинают проявляться черты схематизма и деградации.

### 3. Продукты питания и напитки

Среди продуктов, которыми питались жители Херсонеса, можно назвать: хлеб ячменный и пшеничный, соленые и маринованные маслины (ἐλαία), которые привозились с Южного берега Понта и Средиземноморья, огурцы (σίκυος), бобы (κίναρος), горох (πίσος), репу (γυγγυλίς), редьку (ραφανίς), чеснок (σκόροδον) и сладкий лук (κρόμμυον), о выращивании которого в Крыму упоминает Феофраст [92]. К тому же известно, что жители метрополии Гераклеи и Херсонеса — Мегар славились выращиванием и торговлей луком [93]. Из фруктов и орехов следует отметить: яблоки (μήλον), груши (ἀλιός), сливы (κοκκυμηλέα), вишни (κέρασος), инжир (συκῆ), айву (κυδώνιος), виноград (ἀμπελος), миндаль (ἀμύγδαλον), фундук (καρύα) и грецкий орех (κάρυον). Привозились в город финики и съедобные каштаны (κάρυον πλατύ) [94]. Из злаковых кроме ячменя (κριθαί) и пшеницы (πυροί) следует упомянуть

Кроме вышеперечисленной посуды и тары в домах жителей города использовались керамические сосуды, называемые лутериями. Эти сосуды по форме напоминают достаточно глубокий таз, поверхность которого покрывалась ангобом, вероятно, с целью сделать их водонепроницаемыми. Обычные лутерии снабжались небольшими горизонтальными ручками и сливным носиком. Что касается изредка встреча-

тросо (κέρυρος). Выращивание и употребление гречихи представляются сомнительным, поскольку обнаруженная С. Ф. Стрелецким якобы гречиха в усадьбе одного из клеров оказалась гречишкой вьюнковой, то есть сорняком из яровых посевов [95].

Для размола зерна ячменя и пшеницы в изучаемую эпоху использовались каменные ротационные жернова (μύλος), которые появились в эллинистическую эпоху и в дальнейшем получили широкое распространение. В Херсонесе это были ручные жернова; более крупные, которые приводились во вращение с помощью животных, здесь не обнаружены, хотя в Италии [96], а также в римских провинциях они были распространены. Для получения различных сортов муки, по-видимому, использовались разноячеистые сита. Хлеб выпекали в рассматриваемую эпоху из теста квашеного и пресного (без закваски). Какой из них предпочитали херсонеситы, сказать трудно. Выпечка хлеба была, вероятно, домашней, поскольку пекарни в городе пока не обнаружены. Но исключить существование в Херсонесе пекарен нельзя, учитывая, что, например, в Ольвии была обнаружена пекарня первых веков н. э. на территории Нижнего города [97]. Правда, недавно С. Д. Крыжидский усомнился в роде занятий владельца этого дома, но не привел убедительных доводов против того, что это была пекарня [98].

Значительное место в рационе жителей города занимала различная рыба: белуга, камбала, кефаль, скумбрия, ставрида, султанка, анчоус. Ее промыслом занимались местные рыбаки. В качестве продукта питания употребляли свежую, соленую, вяленую и маринованную рыбу. В городе было несколько десятков одновременно функционировавших рыбозасолочных комплексов, служивших главным образом для засолки хамсы (анчоуса). Судя по емкостям рыбозасолочных ванн, в них ежегодно засаливали 30-35 тыс. центнеров рыбы [99]. Видимо, часть этой рыбы была предназначена для экспорта и нужд римской армии, так как в состав рациона солдат входила соленая рыба. Свежую рыбу херсонеситы покупали как непосредственно у рыбаков, так и на рынке, где, вероятно, по установившейся у греков традиции, при появлении свежей рыбы немедленно оповещали жителей города. Из некоторых видов рыбы готовили рыбный соус — гарум (γάρος), который представлял собой продукт распада тканей рыбы; приготовленной по определенному рецепту.

Способ приготовления гарума сохранился в византийской энциклопедии X в. н. э. «Геопонике». Из этого описания видно, что для приготовления соуса использовали различную рыбу, отдавая предпочтение жирной, ароматные травы (укроп, сельдерей, чабрец, мяту, руту, душицу и др.) и соль [100]. Все это послойно (травы, рыба, соль) укладывали в керамический сосуд, чередуя эти три слоя до заполнения сосуда, а затем закрывали крышкой и оставляли на семь дней. В дальнейшем эту смесь, перемешивая до самого дна, оставляли в сосуде около месяца, а если хотели ускорить процесс, то подогревали. Полученную таким способом жидкость после процеживания разливали в

амфоры для транспортировки или употребляли в пищу как приправу. Лучшие сорта гарума получались из скумбрии, а более дешевые — из смеси скумбрии и анчоуса или только из анчоуса. Совсем дешевые готовили из внутренностей рыбы (Plin. NH. XXXI, 93). Гарум служил приправой для различных блюд, его добавляли в соусы, смешивали с вином (οἶνογαρος), водой (ὕδρογαρος) и уксусом (ὄξογαρος). По свидетельствам Апиция (нач. I в. н. э.), увлечение гарумом приняло такие масштабы, что им приправляли самые разнообразные блюда, его добавляли в соусы и пользовались как маслом для поджарки. Самое интересное, что иногда гарум использовали как приправу к фруктам и варенью, например из айвы и груш (Aric. De re coquinaria. II, 1, 2; IV, 2, 35; IV, 3, 6; IV, 5, 4; VII, 13, 9). Использовали гарум и как аперитив, поскольку он имел свойство возбуждать аппетит. Судя по большим масштабам вылова анчоуса у берегов Херсонеса и наличию источников добычи соли, этот город был одним из крупнейших центров производства гарумов в Причерноморье.

Кроме рыбы и рыбопродуктов в Херсонесе в качестве продуктов питания использовались крабы, устрицы, мидии и гребешки, о чем свидетельствуют многочисленные находки клешней и соответствующих раковин в культурном слое первых веков н. э. на городище. Вполне вероятно, что в пищу употребляли и рыбную икру, которую добывали из белуги и кефали [101]. Благодаря изобилию рыбопродуктов и моллюсков самые широкие слои населения Херсонеса могли включать их в свой рацион. На это указывает и существование здесь специального рынка для продажи рыбы и рыбопродуктов [102].

А вот мясо было, по-видимому, менее доступным продуктом питания для горожан, особенно бедноты. В пищу употреблялось мясо крупного и мелкого рогатого скота, свинина, мясо птицы (куры, гуси, голуби). По древнегреческим обычаям мясо употребляли по большей части в жареном виде, готовя его на вертеле. На стол его подавали, предварительно нарезав на куски. Ели мясо с зеленью, луком, стручковыми, чесноком, приправляя оливковым маслом, гарумом или уксусом.

Из молочных продуктов можно отметить молоко, творог и сыр, напоминаящий современную брынзу.

Вероятно, готовили херсонеситы похлебку и кашу из крупы и муки пшеницы, ячменя и пшена. Эти блюда были обычными в повседневных трапезах, когда за столом обедали женщины вместе с мужчинами и когда семья была за столом без гостей.

Судя по амфорам, очень широкое распространение имел такой продукт, как оливковое масло, ввозившееся в Херсонес в основном с Южного берега Понта, который славился своими великолепными оливковыми рощами [103]. Это масло употреблялось в пищу, служило приправой, использовалось для умащения тела, а также для освежения, о чем уже говорилось выше.

На десерт кроме фруктов, винограда, изюма подавали мед (μελίτερον). Из него также готовили так называемый медовый напиток (μελίτειος), который был продуктом брожения воды и меда. Этот напиток известен с глубокой древности, и греки считали, что по крепости он совсем немного уступает вину. И хотя у нас нет непосредственных свидетельств об употреблении медового напитка в Херсонесе, повсеместное его распространение в эпоху античности позволяет предположить его употребление жителями Херсонеса. Еще одним неперенным напитком, который подавался к столу херсонеситов, было вино (οἶνος), как местное, так и заморское. О производстве местного вина, и в значительных масштабах, свидетельствуют крупные винодельни, обнаруженные в городе [104] и в усадьбах Гераклеяского полуострова [105]. А на ввоз заморских вин указывают многочисленные находки амфор Синопы, Гераклеи, о. Коса и других центров Восточного Средиземноморья [106], а также груз затонувшего корабля на дне Песочной бухты [107]. При этом, по-видимому, в Херсонесе особенно ценилось косское вино, которое не уступало хиосскому и лесбосскому, имевшим славу лучших греческих вин [108]. Греческие авторы, описывая различные вина, называли черное, белое, желтое и красное. Но все же, вероятно, греки предпочитали красные вина, о чем может свидетельствовать древнегреческий термин (οἶνον), означающий «цвет вина, красно-рыжий». Поэтому и выращивались соответствующие сорта винограда. А в процессе приготовления вина перед виноделами возникало несколько затруднений. Главной трудностью для греческих виноделов была невозможность создания устойчивых, выдержанных вин, так как им не был известен метод его закупорки. Из-за этого практически невозможно было остановить процесс брожения вина во время его хранения. Поэтому вина обычно хранили не более трех-четырёх лет. Другой трудностью была кислотность вина, нередко превращавшая его в уксус. Борясь с кислотностью, виноделы старались ее снизить, смешивая вино с морской водой, скипидаром, смолами, мелом, гипсом, гашеной известью, которую получали из мрамора или раковин, а так же добавляя ароматные травы [109].

Для получения сладкого вина старались подавить процессы брожения, помещая молодое вино в прохладные подвалы с минимальным доступом воздуха или настаивая вино на изюме с добавлением меда. Для придания вину аромата и приятного привкуса иногда добавляли ароматические смолы, привозимые из Аравии и Египта. Это придавало вину особый «букет». Из ароматных смол в вино добавляли, например, мирру [110].

Пили вино, предварительно смешивая его по греческому обычаю с водой в специальных сосудах, называвшихся кратерами. Однако в изучаемую эпоху в Херсонесе, как, впрочем, и в других центрах и регионах, эти сосуды вышли из употребления. Это может указывать на изменения, происшедшие в обычаях употребления вина, которое стали пить, не разбавляя водой. Тем более что в первых веках н. э. употребляли не только натуральные вина, но



и с добавлением меда. Такое вино называлось *οἶνόμελι*, оно служило аперитивом и было лечебным. Вполне возможно, что употребление неразбавленного вина было вызвано климатическими условиями Северного Причерноморья. Наконец, следует отметить, что вино употребляли не только как напиток, но и как лекарственное средство, о чем будет сказано ниже, а также использовали в качестве приправы к пище. На это указывают такие греческие термины, как *οἶνοῦττα* и *οἶνοφογία*, означающие соответственно «ячменную кашу с маслом и вином» и «поедание пищи, пропитанной вином». Нередко такой пищей была пшеничная или ячменная лепешка, размоченная в вине, заменявшая грекам завтрак.

Перечисленные продукты питания подавались на стол как людей зажиточных и среднего достатка, так и бедноты. Подобная пища была традиционной для жителей Херсонеса, удаленного от веяний гастрономической моды. А мода, исхившая первоначально из Сицилии, изобретала все новые и новые блюда, и благодаря этому стол греков становился все богаче, разнообразнее, изысканнее. Например, появились блюда из таких птиц, как воробьи, дрозды, перепела, жаворонки, приправленные маслом, уксусом, пряностями; разнообразные колбасы, изысканные рыбные блюда. Однако даже в таких центрах, как Афины, профессиональных поваров не содержали, а нанимали [111]. Это позволяет предположить, что в условиях далекого Херсонеса пищу готовили в основном в домашних условиях, не прибегая к услугам профессиональных поваров и кулинарной литературе с ее достаточно сложными рецептами, рассчитанными на богатых гурманов и бездельников, которые проживали в крупных городах.

Меню в харчевнях и кабачках, безусловно существовавших в таком торговом и приморском городе, каким был Херсонес, вероятно, не было ни изысканным, ни разнообразным, так как в подобных заведениях закусывали или утоляли голод наспех.

За столом, если судить по историческим источникам изучаемой эпохи, обходились без ножей, вилок и ложек. Последние хотя и существовали в Херсонесе, имели ограниченное применение. Обычно действовали руками, а соусы или жидкую пищу черпали с помощью кусочков хлеба или лепешек, что позволяло обходиться без ложки. Хлебом пользовались и вместо салфеток, обтирая им пальцы и губы после еды. До и после еды производили омовение рук, а в богатых домах это делали с помощью рабов.

#### 4. Одежда, обувь, головные уборы, украшения

В Херсонесе Таврическом, как и вообще у древних греков, не было четкого различия между мужской и женской одеждой. Здесь традиционно носили хитон-рубаху без рукавов или с короткими рукавами, служивший нижней одеждой. Поверх хитона (*χιτών*) обычно надевался гиматий (*ἱμάτιον*), служивший плащом. Делалась эта одежда из прямоугольного куска



*Женская и мужская одежда*

лучаем, чтобы поблагодарить Т. Н. Крупу за предоставленную  
ознакомиться с результатами этих анализов.

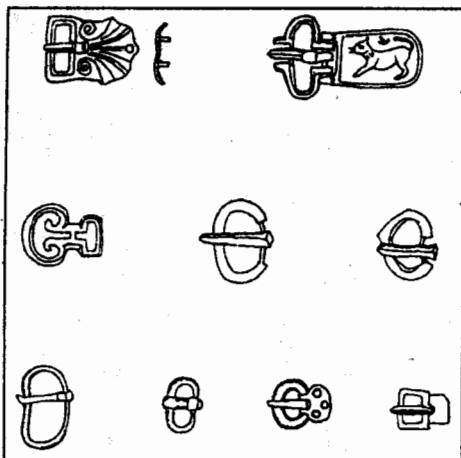

Бронзовые  
поясные и обувные пряжки

до ступней. Последние, судя по сохранившимся изображениям, носили женщины [112], дополняя хитон поясом на талии. Ремесленники и рабы носили короткие хитоны таким образом, чтобы освободить для работы правую руку, при этом также подпоясывались. Обычный же мужской хитон был чуть ниже колен [113]. Гиматий представлял собой большой прямоугольный кусок ткани, один из углов которого удерживался с

левой стороны груди, а остальная масса ткани перебрасывалась через левое плечо и проходила за спиной, затем под мышкой правой руки через грудь, а остающаяся часть ее перебрасывалась опять на левое плечо. В углах гиматия

иногда помещали специальные грузики, которые оттягивали их. Женщины нередко надевали гиматий в виде накидки на голову [114]. Существовали специальные дорожные плащи, которые делались короткими и назывались хламидами (χλαμίδες). Использовалась хламида, нередко с капюшоном, и при верховой езде [115]. Делались такие дорожные плащи из шерсти [116], иногда с начесом [117]. На плече они скреплялись при помощи застежек (фибул). Учитывая климатические условия Херсонеса, где по меньшей мере два-три месяца в году бывает достаточно холодными, здесь наряду с шерстяной верхней одеждой могли носить и овчину. Согласно греческому преданию, изобретателем накидки из овечьей шкуры был Пеласг, но среди бедняков Фокиды и о. Эвбеи эта одежда сохранялась еще во II в. н. э. [118].

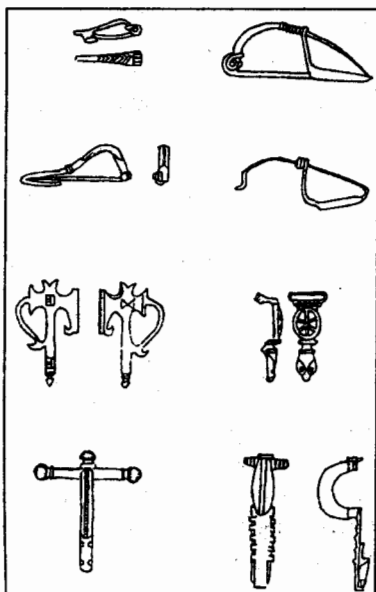

Фибулы



*Сандалии*



*Сапоги*

В изучаемую эпоху у римлян существовал такой предмет одежды, как нагрудный лифчик, о чем свидетельствуют древние авторы [119] и иконографические источники, например мозаики [120]. Делались они из кожи. Существовал ли такой предмет одежды у женщин Херсонеса, сказать трудно.

Пряжки поясов, фибулы обычно изготовлялись из бронзы, латуни и серебра, иногда с позолотой или эмалью, как в местных мастерских, так и в римских провинциях, особенно придунайских, откуда они привозились в Херсонес. Пряжки по большей части имели достаточно простую форму, и лишь отдельные экземпляры являются произведениями прикладного искусства [121]. Ремни, к которым прикреплялись эти пряжки, делались, вероятно, из воловьей шкуры. Фибулы, служившие застежками, были более разнообразными. Среди них встречались проволочные нескольких типов [122], дуговые пластинчатые [123], подвязные с узкой ножкой [124], лучковые [125], брошевидные нескольких вариантов [126]. Эти достаточно многочисленные изделия были подвержены влиянию моды, и со временем одна форма сменялась другой.

Наиболее распространенной обувью жителей Херсонеса, как мужчин, так и женщин, были сандалии, состоявшие из кожаных подошв и ремней. При помощи небольших металлических овальных пряжек эти сандалии прикреплялись к ступням ног. Остатки этой обуви неоднократно встречались в могилах херсонесского некрополя [127]. Известно также скульптурное изображение, от которого сохранилась левая нога в сандали [128].

Но такая обувь была пригодна для теплого времени года, а зимой, вероятно, надевали башмаки без задников или короткие сапоги. В это время в Малой Азии носили валяную обувь [129]. Пользовались ли

такой обувью жители Херсонеса, сказать трудно, так как непосредственные свидетельства отсутствуют.

Головными уборами в повседневной жизни херсонеситы пользовались редко. В городе мужчины иногда на голову надевали ленту, а женщины в случае необходимости — покрывало, которым нередко служил гиматий. Видимо, бывало и так, что женщины для сохранения прически носили косынки (μίτρα), головные сетки (κεκροφάλος) или сакос (σάκκος), которые обычно делались из тонкого льна. В головных уборах нуждались при работе в поле, в дороге, а в городе — во время пребывания в театре и при работе в мастерской. В поле, в дорогу и театр надевали широкополую шляпу, называемую петасом (πέτασος), а в мастерских пользовались конусовидной шапкой — пилосом (πίλος), которую делали из шерсти или войлока. По-видимому, пилосу отдавали предпочтение моряки и рыбаки, выходявшие в море. Резкое увеличение количества поясных пряжек и некоторые изображения на рельефах в первых веках н. э. могут свидетельствовать о проникновении в это время в Херсонес одежды, заимствованной у кочевников, в частности штанов, а также женского головного убора, напоминающего капор [130].

**Украшения.** Мужчины Херсонеса обычно украшений не носили. Исключение составляли перстни, но они нередко использовались как печати со знаками собственности. Зато в женском costume в повседневной жизни украшения имели большое значение. Среди распространенных женских украшений следует отметить: разнообразные серьги, бусы, медальоны, перстни, кольца, браслеты. Были среди этих предметов дешевые и дорогие. Дешевые изготовлялись из различных цветных металлов, бронзы, латуни, меди, а дорогие — из золота, серебра и драгоценных камней. Бусы, которые носили жительницы города, делались из аметиста, гагата, граната, сердолика различных оттенков, янтаря, яшмы, горного хрусталя, египетской пасты, цветного прозрачного стекла и стеклянной пасты различных цветов. Отличались они по величине и форме. Нередко составляли ожерелья, которые помимо бус состояли из цепочек и крючков тончайшей работы и подвешенных на них медальонов, подвесок, амулетов и апотропеев. Кроме дорогих медальонов, специально изготовленных местными ювелирами, нередко в качестве медальонов использовались аппликации из золотой фольги, оттиснутые с монет. Некоторые богатые ожерелья из Херсонеса являются подлинными шедеврами ювелирного искусства. Примером может служить ожерелье I в. н. э., в составе которого была подвеска в виде бабочки. Это ожерелье длиной в 30 см состоит из плетеных жгутов тончайшей золотой проволоки, к которой подвешены одиннадцать медальонов из драгоценных камней в золотой оправе, а к самым медальонам в центре ожерелья прикреплены еще одна подвеска в виде бабочки из четырех гранатов и одним изумрудом в золотой оправе. Медальоны

кроме гранатов и изумруда состоят из аметиста, топаза и подкрашенного стекла [131]. Другое ожерелье ювелирной работы, датируемое II-III вв. н. э., состоит из золотой цепочки длиной 37 см, к которой подвешены двенадцать ажурных кружков и тринадцать круглых гранатов между кружками. Г. Д. Белов считал это ожерелье работой сирийских ювелиров [132], однако у нас такой уверенности нет, поскольку совершенно аналогичное ожерелье обнаружено в римской Монтане [133], и вряд ли оно туда попало из Сирии. Оба ожерелья свидетельствуют о

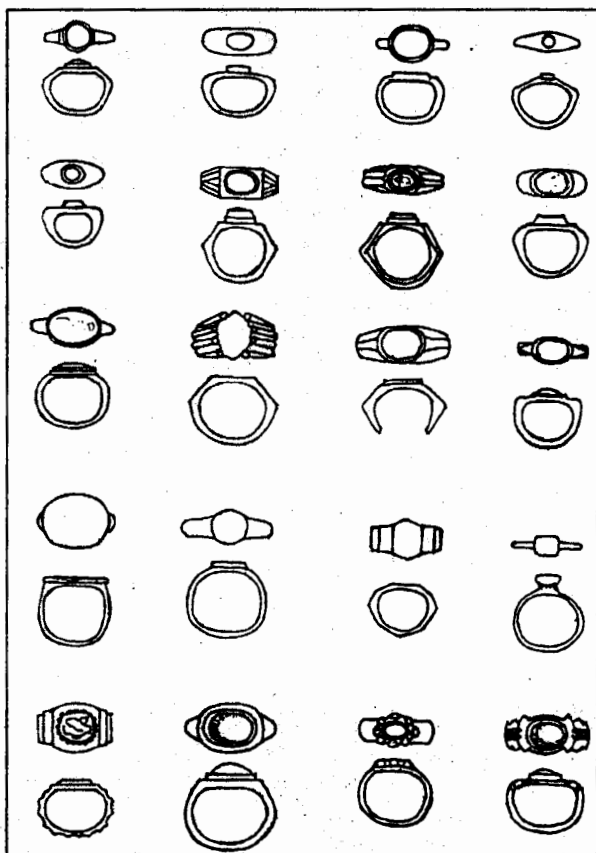

*Кольца и перстни из золота и серебра*

художественном вкусе и высоком мастерстве древних ювелиров.

Большой вкус и мастерство проявляли мастера при изготовлении дорогих сережек [134]. Но встречаются такие изделия довольно редко. Ими обладали представительницы богатых семей, принадлежавших к местной знати. Наиболее распространенные изделия этого рода были простыми и скромными и делались из цветных металлов.

Браслеты по большей части изготовлялись из проволоки различного сечения (латунной, серебряной, золотой) с концами в виде змеиных головок, шишечек, остроконечными или утолщенными, нередко с гравировкой. Встречаются браслеты стеклянные [135], из дерева со змеиной головкой на конце [136], наборные из лигнита или черной стеклянной пасты,

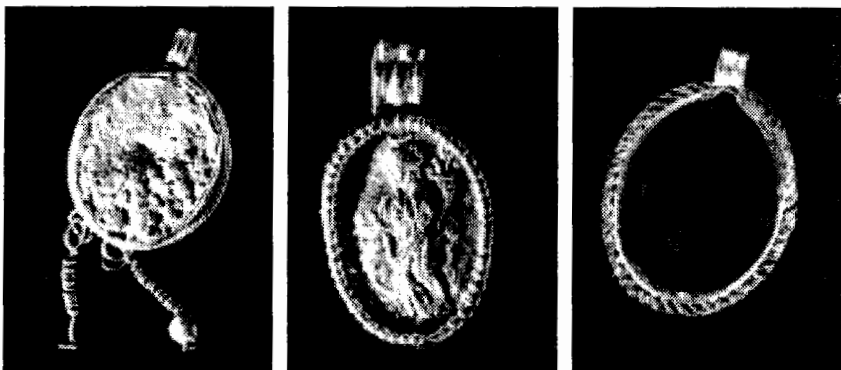

*Золотые медальоны (раскопки В. М. Зубаря)*

состоящие из семнадцати-восемнадцати звеньев, соединенных между собой [137]. Часть их производилась в местных мастерских, а другая привозилась из городов Малой Азии, Сирии и придунайских провинций Римской империи. Сравнение украшений из Херсонеса с изделиями других регионов позволяет говорить об известном влиянии римского провинциального ювелирного искусства на местное. Иногда сходство наблюдается не только в технологических приемах, но и в самых мельчайших деталях.



*Золотое ожерелье с камнями и подвеской в виде бабочки*

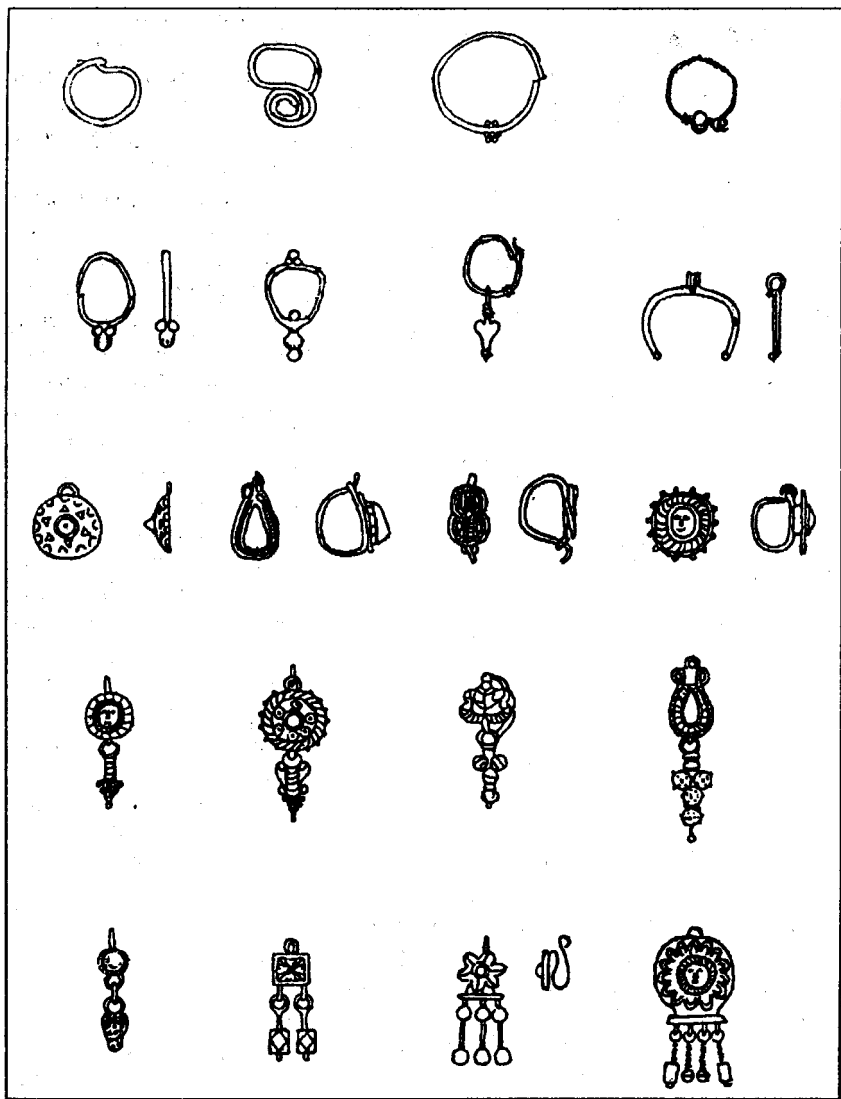

*Серьги и височные кольца из золота и серебра*

Особую группу украшений составляли разные полудрагоценные камни, используемые в качестве вставок в щитках перстней и относящиеся таким образом к числу мужских украшений. Это так называемые геммы овальной или круглой формы. В зависимости от того, каким делалось изображение,



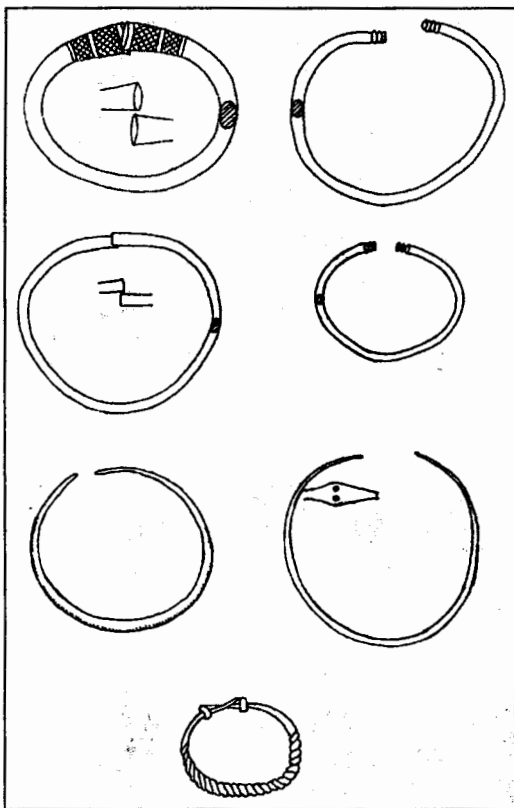

*Бронзовые браслеты*

зволяет предположить, что изображения льва, скорпиона и рыба на других геммах также могли изображать знаки Зодиака (ζώδια). Среди бытовых и жанровых сцен можно отметить: скульптора, работающего над гермой; носильщика, несущего коромысло; флейтиста и кифариста, а также двух дерущихся петухов. Поскольку изображения сражающихся петухов встречались и на других предметах [139], это указывает на распространение данного сюжета, так как греки были большими любителями петушинных боев. Известно также, что сражающихся петухов специально подкармливали чесноком, чтобы вызвать у них ярость и воинственный пыл перед боем [140]. Вполне вероятно, что владельцами этих предметов были любители петушинных боев, а следовательно, Херсонес был одним из мест, где они устраивались.

Значительный интерес представляют портретные изображения на херсонесских геммах, например правителей Боспора Савромата II и Котиса III,

врезным или выступающим, они подразделяются на инталии и камен. Сюжеты изображений на геммах из Херсонеса весьма разнообразны: божества, животные, птицы, рыбы, насекомые, а также бытовые сцены, изредка правители. Из божеств встречались изображения Зевса, Афины, Артемиды, Ареса, Гермеса, Гелиоса, Диониса, Диоскуров, Асклепия и Гигией и некоторых других. Животные представлены львами, оленями, козами, лошадьми, собаками, зайцами, а птицы — изображением орла; из обитателей моря — дельфины, рыбы, крабы. Среди изображений насекомых на геммах встречались кузнечики, муравьи и скорпионы. Находка фрагмента геммы с изображением пояса Зодиака [138] и другой — с Козерогом — по-

а также римского императора Филиппа Араба. Изготавливались геммы из сердолика, оникса, яшм, сардов, гранатов и других камней. В подавляющем большинстве датируются эти резные камни II-III вв. н. э. и являются привозными, хотя и встречаются местного производства. Последние изготавливались в херсонесских камнерезных мастерских как из местных пород камня, так и из привозных полуфабрикатов сырья. О местном производстве гемм свидетельствуют находки в Херсонесе полуфабрикатов агата и сардоникса [141]. Кроме гемм из камней в качестве вставок в перстни использовались и так называемые литики, то есть цветное стекло, которому старались придать сходство с резными камнями, окрашивая его под тот или иной минерал, но чаще всего под яшмы.

### 5. Прически и предметы туалета

О прическах жителей Херсонеса можно судить по их изображениям на надгробных рельефах, которые в своем большинстве передавали портретные черты, терракотах, а также монетах с изображением головы Девы и деталями ее прически. Эти источники показывают, что у мужчин волосы подстригались. Что касается завивки волос мужчинами, высмеянной Аристофаном [142], то по информации, которой мы располагаем, она имела распространение и в Херсонесе. Безусловно завиты волосы на сохранившейся голове Геракла [143]. Это же наблюдается и на портретных изображениях Севера и Антилоха [144]. По-видимому, существовала и окраска волос, поскольку в изучаемую эпоху были распространены окраска седых волос у мужчин [145] и обесцвечивание или окраска темных — у женщин [146]. Предметом особых забот грека была его борода: густая окладистая борода считалась признаком мужественности. О важном значении бороды свидетельствует и существовавшая терминология для обозначения ее отдельных частей: на щеках (πώγων), над губами (ὕπτινη) и на подбородке (γένειον). Все три части бороды, причем аккуратно подстриженной, хорошо видны на всех упомянутых выше портретных изображениях херсонеситов. Поэтому вряд ли мы ошибемся, предполагая, что

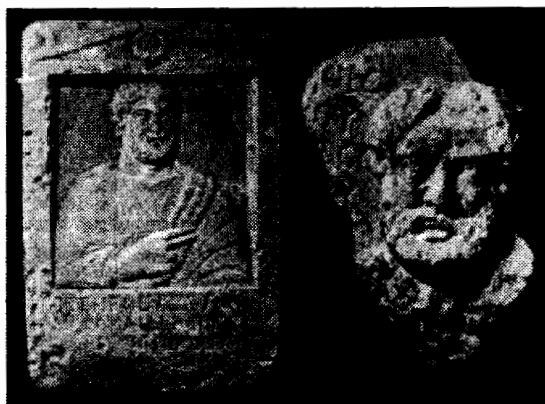

*Мужские бороды и прически*

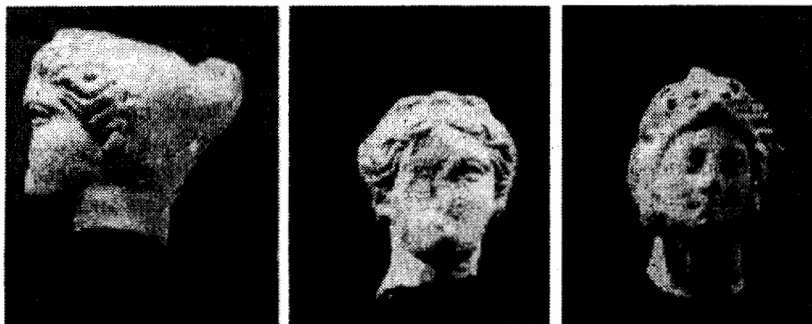

### *Женские прически*

в Херсонесе существовали цирюльники (κουρεύς), в обязанности которых в изучаемую эпоху входили: стрижка и окраска волос на голове, бороды, завивка волос, стрижка ногтей. К тому же цирюльня (κουρείον) была местом, где можно было узнать последние городские новости, поскольку здесь собирались местные бездельники. Женщины, по-видимому, такие заведения не посещали. В богатых домах они пользовались услугами домашних рабынь, а остальные делали себе прическу сами. Как правило, женщины носили длинные волосы, которые расчесывались на пробор, а затем собирались и завязывались в узел на затылке. Примером такой прически может служить прическа богини Девы, во всех деталях изображенная на серебряных херсонесских монетах [147]. Известны и более сложные женские прически: волосы расчесывались на прямой пробор, а с висков к затылку завивались в валик, обрамляющий лицо, сзади связывались в узел, опускающийся на шею [148]. Понятно, что



### *Женская прическа*

такую прическу могли себе позволить женщины из богатых семей, пользовавшиеся услугами домашних парикмахеров (κουρεύτρια) из числа рабынь, о чем и свидетельствует женский мраморный бюст с подобной прической. Для причесывания использовались костяные и деревянные гребни — как двусторонние, с густыми и редкими зубьями [149], так и односторонние. Использовались

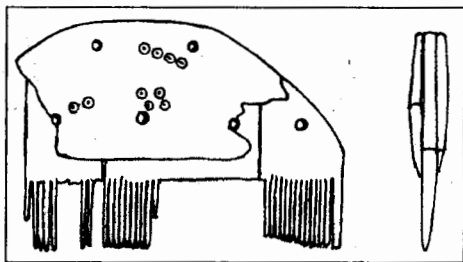
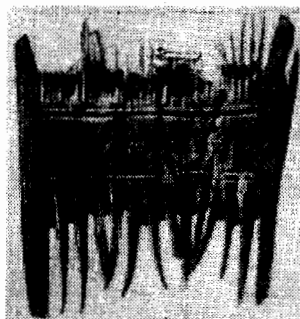

### Костяные и деревянные гребни

для сохранения женских причесок не только упоминавшиеся выше косынки, сетки и сакос, но и головные шпильки (πορπη), изготовлявшиеся из кости, бронзы и серебра. Иногда это достаточно высокохудожественные изделия, имеющие на одном конце острие, а на другом — изображение голубя, кисти руки. Чаще эти изображения отсутствуют, их заменяет четырнадцатигранник или шарик. При длинных волосах и достаточно сложных прическах без таких шпилек обойтись было трудно. Нельзя было обойтись и без зеркала. К существовавшим ранее бронзовым и серебряным дискам с ручкой или без нее с полированной лицевой стороной и с орнаментом на оборотной в изучаемую эпоху добавляются зеркала нового типа. Это небольшие стеклянные зеркала в свинцовой оправе, круглой или квадратной формы с небольшой ручкой. На лицевой стороне оправы зеркала украшалась орнаментом, а на оборотной стороне, на свинцовом диске, поддерживающем стекло, нередко делались надписи. Примером такой надписи может служить надпись на херсонесском зеркале: «Все любящей мужа» [150]. Подобные надписи хорошо известны на аналогичных зеркалах из римских провинций, и среди них: «Дар прекрасной», «Вся радость красавицы», «Прекрасной душе» и другие [151]. В Херсонес эти зеркала, вероятно, попадали из Нижней Мезии [152], но имели распространение в Дакии, на территории рейнских и других римских провинций. Содержание и характер надписей на этих зеркалах позволяют отнести их к подаркам от мужей и поклонников.

Представление о том, какими были дисковидные зеркала без ручки, дает зеркало, найденное в одной из могил херсонесского некрополя вместе с железными ножницами, использовавшимися для стрижки волос [153]. Не исключено, что эти предметы принадлежали цирюльнику и поэтому оказались в его могиле. Найден в Херсонесе еще один инструмент, которым пользовались цирюльники, — бритва [154]. При отсутствии мыла бритве бороды, по-видимому, превращалось в довольно мучительную

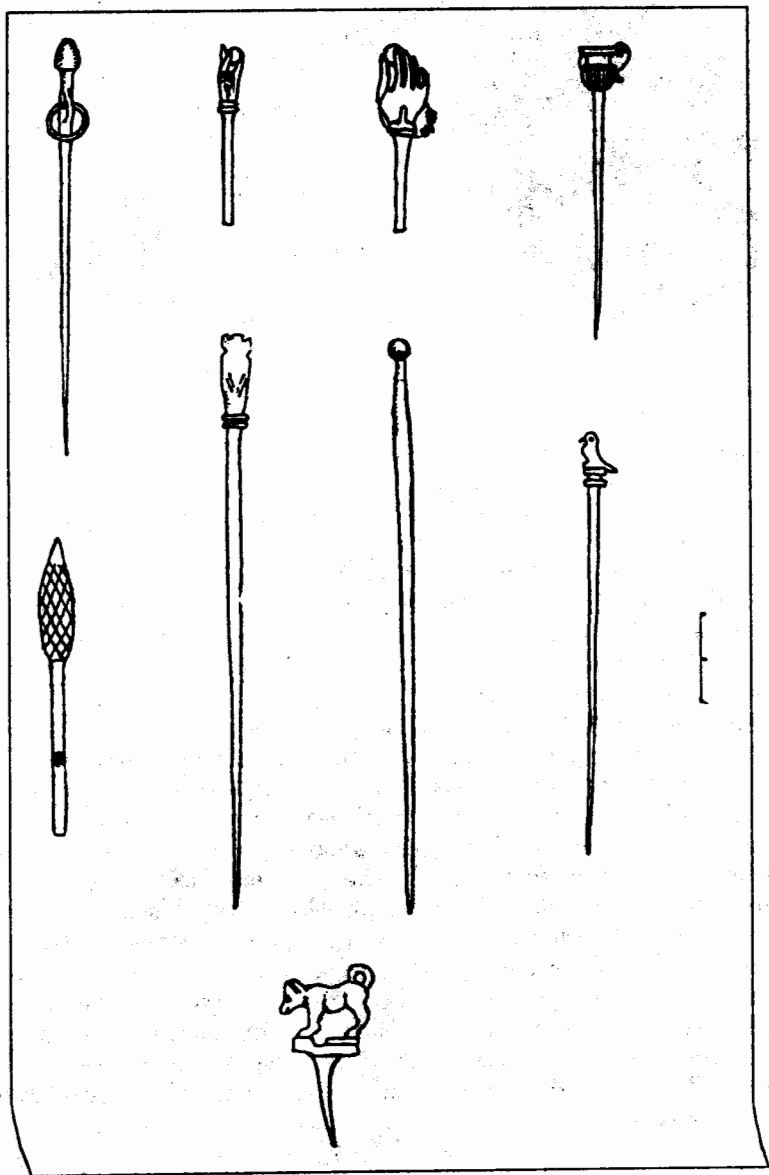

Шпильки для волос

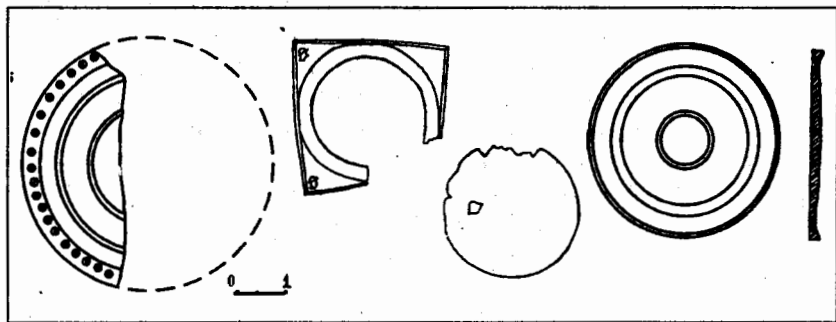

Зеркала

процедуру, так как вместо мыльной пены пользовались растительным маслом. В античную эпоху, в зависимости от региона, пользовались различными видами растительного масла: оливковым, пальмовым, кунжутным, миндальным, касторовым, шафрановым и другими, но преобладало оливковое. Вероятно, и в Херсонесе наибольшее распространение имело оливковое масло, учитывая интенсивные торговые связи и близость Южного берега Понта с его оливковыми рощами.

К числу предметов туалета следует отнести медные и латунные пинцеты [155]. К сожалению, их пока не удастся отделить от тех, которыми пользовались херсонесские врачи.

## 6. Парфюмерия и косметика

Значительную роль в жизни населения Херсонеса играли различные благовония и средства косметики, поскольку они использовались не только в быту, но и в культовых целях, в погребальном обряде. Появление парфюмерии и косметики у греков было результатом контактов со странами Востока и их влияния. Там эти средства появились в глубокой древности и первоначально использовались в культовых целях, а потом в быту. Особое распространение получили разнообразные масла и мази, служившие для смягчения кожи. К числу косметических средств относились: румяна, пудра, тени и краска для ресниц, бровей и волос. Всем этим пользовались, чтобы скрыть дефекты и возраст, подчеркнуть красоту лица, глаз и кожи. Отсутствие в античную эпоху мыла требовало применения средств, снимающих раздражение и смягчающих кожу не только лица, но и тела после мытья. В древности вместо мыла египтяне при купании добавляли в воду селитру и смешанное с известью масло, а евреи — селитру и щелочь растительного происхождения (борит) [156]. Однако все эти моющие средства плохо очищали кожу от загрязнения, к тому же вызывали раздражение. Поэтому приходилось после мытья пользоваться мазями и маслами.

Для изготовления парфюмерных средств, судя по свидетельствам древних авторов, использовались ароматические вещества в виде камеди и смол деревьев и кустарников с добавлением растительных масел. Следует также подчеркнуть, что широкое применение в древности масел нельзя сводить исключительно к необходимости смягчения кожи, как это делают некоторые авторы [157]. Надо учитывать отличительную особенность парфюмерных средств того времени: их основой и растворителем было масло, тогда как современных — спирт. Именно этим объясняется огромное значение растительных масел как компонента любого благовония или душистой мази.

Известно, что масло после спирта является лучшим средством для поглощения и удержания запахов. Это установили эмпирическим путем древние парфюмеры и использовали для извлечения ароматов из цветов, камедей, создав соответствующую технологию. Пользовались они при этом несколькими видами масел. Наиболее употребительным для этой цели было масло так называемого морского желудя — балануса, но широко пользовались оливковым, миндальным и другими.

Первые упоминания о применении греками благовоний содержатся у Анакреонта, Архилоха и Сапфо, то есть в лирике VII-VI вв. до н. э. Свидетельства о деревьях и кустарниках, о способах добычи из них в далекой Аравии благовонных смол имеются у Геродота. По его свидетельствам, там добывали ладан, мирру, касию, стирак. Но представления у него, каким образом это делалось, самые фантастические [158]. Сообщаемые им данные, вероятно, взяты на веру из рассказов арабов, которые сильно преувеличивали трудности добычи ароматических смол. Перевозку этих веществ, доставку в Грецию, по Геродоту, осуществляли финикийцы. О благовониях свидетельствуют Ксенофонт и Эврипид, но особое место как исторический источник занимает Теофраст. Он значительно лучше своих предшественников осведомлен об ароматических смолах, местах и способах их добычи. В труде «Исследование о растениях» Теофраст не только подробно описывает деревья и кустарники, из которых добывали камедь и смолы, способы их добычи, но и указывает четыре региона на Аравийском полуострове, где произрастали ладан, мирра, касия, корица. По его свидетельству, бальзам и гальбан происходили из Сирии, Индии и Мидии, а лучший ладан добывали на Бахрейнских островах [159]. Из стран Европы Теофраст упоминает Иллирию, которая славилась ирисом, и Фракию, где было растение с корнями, напоминающими по запаху нарцисс, но со слабым ароматом [160]. Значительный интерес представляет другой труд Теофраста — «О запахах», в котором описано производство искусственных ароматических порошков, мазей и жидких благовоний, а также роль масел и специй при приготовлении парфюмерных средств [161]. Это свидетельствует о том, что в IV-III вв. до н. э. в Греции было

распространено изготовление искусственных благовоний, это позволило расширить их ассортимент.

Важное значение при изучении парфюмерных средств, использованных греками, имеют свидетельства Страбона, который дополняет данные об ароматических веществах из Аравии и Индии. Особый интерес представляют его свидетельства о торговых путях из Аравии к берегам Средиземного моря, сухопутном к побережью Финикии и по Нилу к Александрии, а также из Индии в Александрию [162].

Важнейшим историческим источником при изучении истории парфюмерии и косметики являются свидетельства Плиния Старшего, который не только использовал труды своих предшественников, но и дополнил их свидетельствами о производстве парфюмерных средств в Италии. Он также перечисляет различные растительные масла, использовавшиеся в парфюмерии, называет благовонные смолы и камеди, поступавшие из Аравии и Индии в Александрию — крупнейший центр производства ароматических веществ. По его данным, Александрия превратилась также в центр производства специальной посуды для благовоний из камня и стекла [163].

Дополнением к свидетельствам Плиния о благовониях и их ингредиентах, технологии их приготовления служит труд «О природе лекарственных растений» Диоскорида (I в. н. э.) [164]. Немало упоминаний о благовониях и косметике, ее продавцах в Риме содержится в сатирах Марциала и Ювенала [165].

Из авторов II в. н. э. следует упомянуть географа Птолемея, называвшего Восточную Африку как район, из которого поставялась мирра [166], а также Павсания, упоминавшего Херонею как центр производства благовоний в Греции [167]. О распространении парфюмерии и косметики в быту сообщает Лукиан [168], а в обрядово-культурных целях — Апулей [169].

Таким образом, в нарративных источниках содержится множество самых разнообразных свидетельств о парфюмерных и косметических веществах, их происхождении, способах доставки сырья, технологии изготовления духов, мазей, масел, способах их хранения и т. п. Анализ показывает, что с течением времени достоверность этих свидетельств возрасала. Однако до самого конца античной эпохи осталась невыясненным вопрос о месте добычи корицы, которая в это время не была пищевым продуктом, а использовалась исключительно для приготовления благовоний. Древние авторы ошибочно полагали, что корицу добывали в Аравии и Восточной Африке, тогда как в действительности она привозилась из Индии, а порты Красного моря были промежуточными пунктами [170]. Недавние раскопки южноаравийского порта Кана показали, что в первых веках н. э. он был центром транзитной торговли на пути между Индией и Средиземноморьем, в которой важное место занимали различные благовония. Очень показательным открытием в Кане остатков крупного склада ароматических



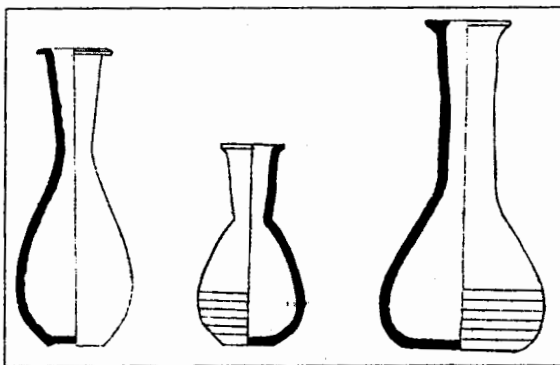

*Керамические флаконы*

смола I-II вв. н. э., сгоревшего в сильном пожаре [171]. Следует также иметь в виду, что не все растения, из которых добывали ароматические вещества, упоминаемые в нарративных источниках, удастся отождествить с существующими в настоящее время. Наконец, древние авторы

не дают сведений об использовании и распространении парфюмерных и косметических средств в городах Северного Причерноморья, в частности в Херсонесе Таврическом.

Поэтому для изучения парфюмерии и косметики в Херсонесе следует привлечь археологические и эпиграфические источники в виде сосудов для перевозки и хранения средств парфюмерии и косметики, остатков этих веществ, а также надписей с названиями благовоний. Они позволят уточнить, какими парфюмерными и косметическими средствами пользовались жители города, откуда они привозились, как их хранили и другие вопросы.

Судя по найденным в Херсонесе керамическим сосудам для благовоний и косметики (алабастром, арибаллам, лекифам, леканам, пиксидам), флаконам из так называемого финикийского стекла, парфюмерия и косметика появились у жителей города еще в V в. до н. э., то есть после основания Херсонеса. На это указывают находки лекифов со светлой облицовкой, орнаментированных язычками, лучами, ветками плюща, датируемые третьей четвертью V в. до н. э., и крышки леканы с лучеобразным орнаментом [172].

В дальнейшем в эллинистическую эпоху они получили еще большее распространение. Свидетельством этому являются не только керамические флаконы для благовоний, алабастры из финикийского стекла, костяные пиксиды, остатки средств косметики, но и изображения алабастров и арибаллов на надгробных памятниках херсонесского некрополя IV-III вв. до н. э. Эти изображения на надгробных стелах арибаллов и алабастров делались рельефными или рисовались краской. Особенно хорошее изображение арибалла рядом со стригилем сохранилось на надгробии Гермодора, сына Алкилла [173]. Несколько хуже — на памятнике Бака, сына Зевксидама, где арибалл помещен не рядом со стригилем, а под ним [174]. Алабастры изображены подвешенными на шнурках к погребальным лентам на надгробных стелах Поликасты, дочери Гипократа, жены Дельфа [175], и Геро, дочери Эвмара [176].

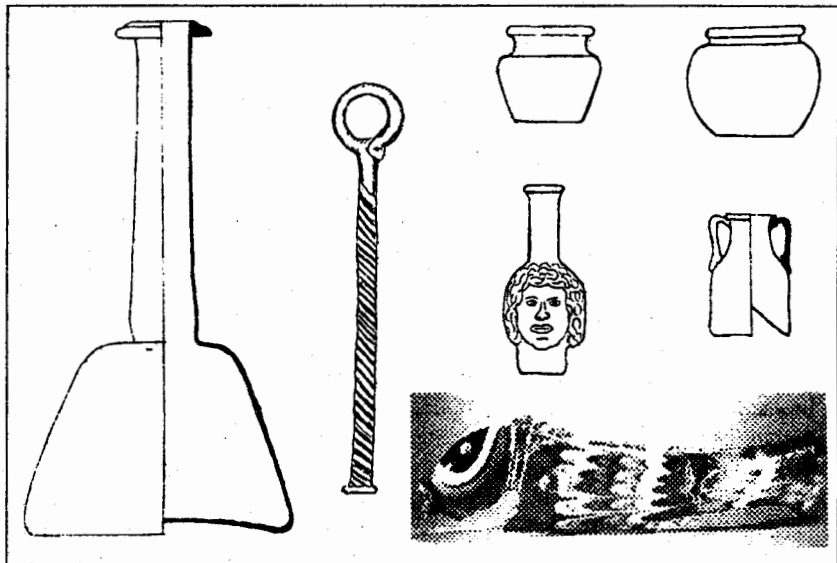

*Стеклянные флаконы и баночки,  
стержень для извлечения благовоний*

На применение косметики и благовоний в первых веках н. э. указывают находки разнообразных сосудов для перевозки и хранения косметики и благовоний, встречающиеся при раскопках города и особенно некрополя, остатки косметических веществ и эпиграфические свидетельства. В отличие от предыдущей эпохи подавляющее большинство сосудов для благовоний этого времени делалось из стекла, и только изредка они были керамическими. Среди этих сосудов следует отметить: стеклянные фиолы, служившие для перевозок благовоний [177], двуручные арибаллы [178] и флакон с рельефным орнаментом [179] сирийского производства; небольшие стеклянные сосудики баночной формы [180] из Италии; фигурные стеклянные флаконы в виде головы Диониса [181], флакон-финик [182], а также керамические фигурные сосуды для благовоний, вероятно, малоазийского производства [183]. Перечисленные сосуды датируются I-III веками н. э. и указывают на страны, из которых в это время в Херсонесе поступали благовония, — Сирия, Италия и Малая Азия. А находки в городе небольших флаконов из непрозрачного темносинего стекла, орнаментированных желтыми и серебристыми нитями [184], и фигурных сосудов в виде рыбы из полихромного стекла [185] свидетельствуют о том, что еще одним центром, поставляющим благовония, была Александрия, регулярные связи с которой у Херсонеса установились

еще на рубеже IV-III вв. до н. э. [186]. Находки в Херсонесе сосудов для перевозки и хранения благовоний из Сирии, Италии, М. Азии и Александрии не только указывают места, откуда в город привозились парфюмерные средства, но и являются косвенными свидетельствами о том, какие ароматические вещества привозились. Поэтому, вероятно, можно говорить об использовании в Херсонесе мирры ( $\mu\acute{\iota}\rho\rho\alpha$ ,  $\sigma\mu\acute{\iota}\rho\nu\alpha$ ), бальзама ( $\beta\acute{\alpha}\lambda\sigma\alpha\mu\omicron\nu$ ), касии ( $\kappa\alpha\sigma\acute{\iota}\alpha$ ), ладана ( $\lambda\acute{\alpha}\delta\alpha\nu\omicron\nu$ ) и нарда ( $\nu\acute{\alpha}\rho\delta\omicron\varsigma$ ). О применении нарда свидетельствует и граффити на сосуде, найденном в Херсонесе [187]. Первоначально, по-видимому, наиболее распространенным ароматическим веществом была мирра, поскольку торговцы благовониями в Древней Греции назывались  $\mu\upsilon\rho\omicron\tau\acute{\omega}\lambda\eta\varsigma$ , но в изучаемую эпоху широкое распространение получили искусственные благовония, состоявшие из многих ингредиентов. Свидетельства этому мы находим у Плиния Старшего, Диоскорида и Павсания. Р. Форбс, только по данным Плиния и Диоскорида, насчитал около 30 искусственных духов и мазей, при составлении которых использовались разнообразные ингредиенты в виде цветов, смол и масел, вина и меда. Например, «царская» мазь состояла из 20 различных ингредиентов [188]. При этом большое значение имели различные растительные масла: нардовое, розовое, оливковое, сезамовое и другие, служившие растворителем и основой приготовления благовоний.

О степени распространения благовоний, ароматных масел и мазей среди жителей Херсонеса могут свидетельствовать различной величины и формы многочисленные стеклянные бальзамарии, встречающиеся как в могилах некрополя, так и на городище. Доставали жидкие благовония из этих бальзамариев при помощи специальных стеклянных стержней с петлевидной ручкой [189], а ароматное масло, вероятно, наливали на ладонь, а затем натирались им. Как отмечалось выше, умощение тела после купания было обязательной процедурой для устранения раздражения и смягчения кожи. В богатых домах херсонеситов благовония, по-видимому, добавляли в воду при мытье рук перед трапезой.

Поскольку в Херсонесе в изучаемую эпоху появляются общественные и частные термы, в которых мылись жители города, можно предположить, что, идя туда, они захватывали с собой алабастр или бальзамарий с душистым маслом. Не исключено, что эту услугу им оказывали специальные служители в термах.

Судя по находкам сосудов для косметических средств, жительницы города, вероятно, пользовались пудрой, румянами и краской для ресниц и бровей. Для их хранения чаще всего служили цилиндрические туалетные коробочки — пиксиды, изготовленные из кости [190], диаметром от 2,5 до 3,5 см. Делались пиксиды, по-видимому, и деревянными, но они не сохранились. Указанием в пользу существования в Херсонесе деревянных пиксид могут служить находки пиксид из дерева в одном из ближайших к городу некрополей —

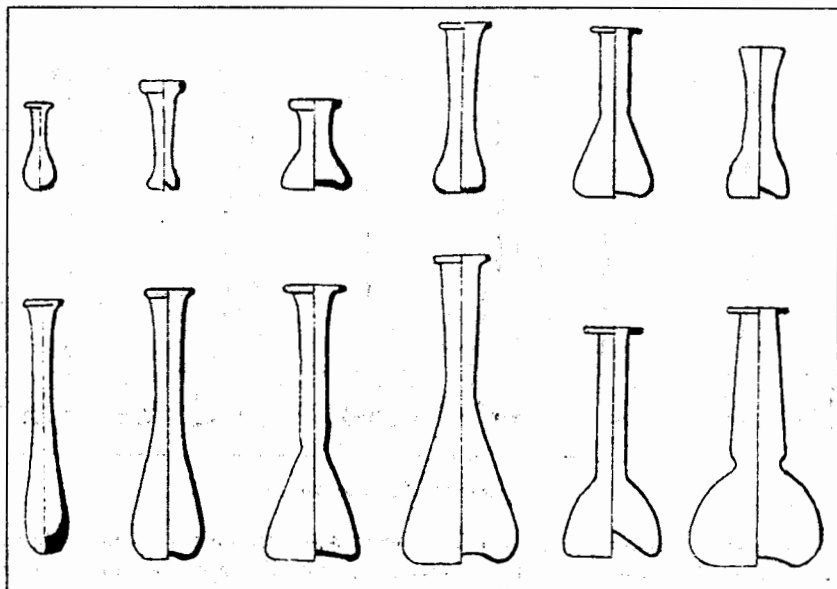

Стеклянные бальзамари

Усть-Альминском, где сохранилось несколько этих изделий, причем с остатками румян и ароматических веществ [191], а также упоминание о круглой деревянной коробочке, найденной в могиле 23 [192]. Хранились косметика и ароматические мази в небольших стеклянных сосудах баночного типа, встречающихся в погребениях некрополя [193]. Использовались в Херсонесе в качестве туалетных коробочек и раковины. Например, найдены створки крупного гребешка, соединенные проволочным шарниром [194], что превратило их в изящную туалетную коробочку розового цвета изнутри. Учитывая, что моллюсков таких размеров в Черном море не было, можно полагать, что эти раковины были привезены вместе с косметикой или ароматической мазью из района Красного моря или Индийского океана, то есть обычным торговым путем для доставки благовоний в Средиземноморье и Причерноморье. Встречаются в Херсонесе туалетные коробочки в форме раковин, изготовленные из серебра [195].

В изучаемую эпоху, пользуясь косметикой, женщины накладывали на щеки румяна, а затем пудрились, используя белую пудру из муки. Для украшения глаз пользовались краской для век, которая, оберегая кожу вокруг глаз, «увеличивала» их, выделяя на лице. Этой же краской вокруг глаз делали тени и подкрашивали брови [196]. Изготавливали краску из порошка сурьмы, смешанного с маслом. Краска, привозимая из Египта, делалась из

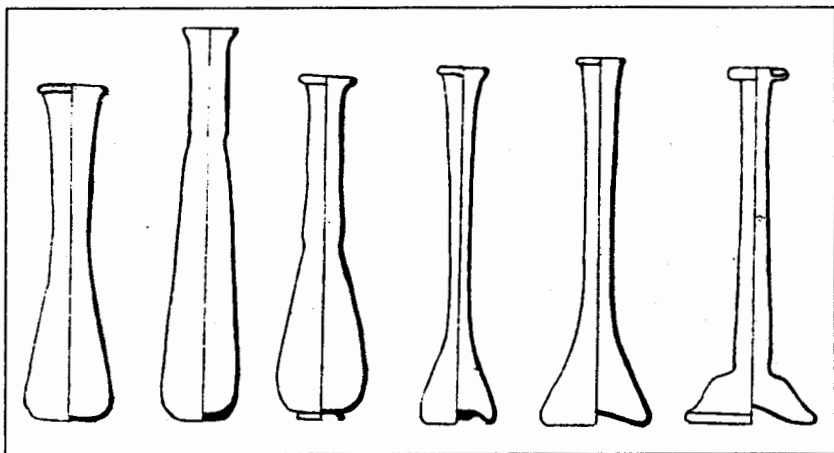

*Стеклянные бальзамари*

малахита, свинцового блеска, в готовом виде называемого колем. Коль представляла собой пасту или порошок, который, вероятно, был более распространен, чем паста [197]. Изготавливалась эта краска и из сажи, причем особенно ценилась сажа, приготовленная из финиковых косточек [198]. Для придания белизны коже лица нередко применялись белила, для изготовления которых использовался карбонат натрия, имевший белый цвет. Это вещество довольно ядовитое, но женщины пользовались им, не подозревая этого, пытаясь придать своему лицу молоджавость. Вероятно, пользовались и различными мазями, чтобы убрать морщины у глаз. Особой славой при этом пользовалась родосская медовая мазь [199].

Румяна и помада изготавливались первоначально из растительных экстрактов, состоящих из морских водорослей, шелковицы, анхусы (*ἄγκυρα*) или пурпурных улиток. Позднее стали использоваться минеральные вещества, подобные киновари [200].

Окраска волос получила распространение еще в эллинистическую эпоху, причем делали это и женщины, и мужчины. Последние прибегали к окраске бороды [201]. Красили волосы как в черный, так и в другие цвета, используя экстракты при приготовлении краски. Наилучшей краской для волос считалась привозимая из Индии [202]. Учитывая широкое распространение в Древней Греции этого косметического способа, можно предположить, что он был знаком и жителям Херсонеса.

Наконец следует сказать, что в античную эпоху были известны маникюр и педикюр, а краской для ногтей служила хна [203]. Пользовались ли этим способом украшения жительницы далекого Херсонеса, сказать трудно, так как никакими свидетельствами этому мы не располагаем.

По греческому обычаю благовония использовались для воскурений (θυσίαμα) в культовых обрядах. Обычно эти воскурения совершались в храмах, при принесении жертвоприношений на алтарях в общественных местах во время празднеств, а также на домашних алтарях и в фимиатериях (θυσιατήριον). При этом следует отметить, что применение благовоний для воскурений в культовых обрядах у греков — явление сравнительно позднее. Первоначально для курений, сопровождавших жертвоприношения и другие обряды, использовали листья лавра, шишки хвойных деревьев. И, вероятно, только на рубеже VI-V вв. до н. э. для воскурений стали использовать благовонные смолы и камеди, привозимые из Южной Аравии и Индии. По-видимому, не обошлось без восточного влияния, поскольку халдеи значительно ранее при воскурениях в храмах пользовались ладаном. Геродот не без удивления сообщал, что в храме Бела (Мардука) в Вавилоне ежегодно сжигали 1000 талантов ладана [204]. Кроме ладана для воскурений использовали мирру, нард, корицу и различные смолы.

Судя по находкам в Херсонесе алтарей (αγα), алтариков (αγαλα) и фимиатериев (θυσιατήριον), здесь широкое использование благовоний в культовых целях наблюдалось в эллинистическое время и в первых веках н. э. В 70-х годах только эллинистических каменных арулов насчитывалось 12 [205], но для воскурений использовались еще каменные алтари, керамические алтарики и фимиатерии этого времени. За последние два десятилетия в Херсонесе были найдены новые алтари и алтарики, использовавшиеся для воскурений в домашних условиях, что позволяет предполагать существование алтарей и фимиатериев в каждом доме. Но учитывая использование благовоний при воскурениях не только в домах, но и в храмах, а также во время праздников, можно предположить довольно значительную потребность для культовых целей благовоний в античном Херсонесе.

## 7. Смерть и погребение

В случае смерти человека в Древней Греции его погребение было священной обязанностью, так как считалось, что непогребенный труп оскверняет место, на котором он оказался. Кроме того, по представлениям, существовавшим у древних греков, душа непогребенного покойника, не имея покоя, носилась по земле и вредила живым. Поэтому существовал обычай, согласно которому всякий, кто обнаруживал труп, обязан был его предать земле или прикрыть хотя бы несколькими горстями земли. При отсутствии у покойного родственников о захоронении заботились должностные лица. Во время военных действий захоронение погибших было обязанностью военачальников [206]. Обычно же в случае смерти человека в последний путь его провожали ближайшие родственники. Судя по имеющимся у нас источникам, подобных обычаев придерживались и жители

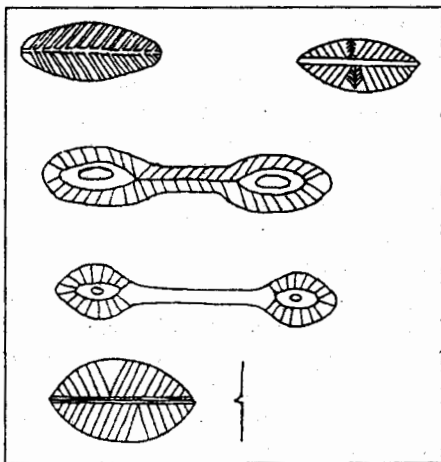

Золотые наглазники и нагубники

Тинок золотой фольги существовали в течение всей античной эпохи, а следовательно, обычай надевать на голову покойного венки был принесен из метрополии. Этот венок, вероятно, надевался в знак того, что покойный окончил состязание в жизни. Делались эти венки из золотых листиков, по форме напоминающих листья сельдерея (*σέλινον*), то есть их прототипом послужили листья этого растения, а значит, в семьях победнее покойному, вероятно, надевали венок из сельдерея. На использование сельдерея для погребальных венков указывает и существовавшая у греков поговорка: «*Σελίνου βεῖται*», что означало «Он нуждается в сельдерее», то есть дни его сочтены [209].

Иногда лицо покойного накрывали золотой маской, но чаще использовались наглазники и нагубники, изготовленные из золотой фольги, которыми прикрывали глаза и рот умершего [210], видимо, опасаясь его души.

Родственники покойного, если учитывать свидетельство Ксенофонта [211], надевали черные одежды в знак скорби, а мужчины из их числа остригали волосы на голове. Но делали это мужчины из ближайших родственников, до двоюродных.

У дверей помещения, где находился покойник, ставился сосуд с водой (*ἄρδάνιον*), непременно взятой из другого дома, и все приходившие проститься с покойным, выходя из помещения, очищались этой водой [212]. У дверей или ворот дома обязательно ставили ветвь кипариса, и для всех проходивших мимо это означало, что в доме покойник [213].

На другой или третий день, оплавав умершего, перед тем как вынести его из дома, родственники несколько раз окликали его по имени [214], затем выносили из дома и направлялись к некрополю, который в Херсонесе

Херсонеса Таврического. После смерти херсонесита его родственники и близкие закрывали покойнику рот и глаза, обмывали и умащали его благовониями. В качестве благовоний и мазей при этом использовали касию, ладан, мирру [207]. Затем, одев покойника в белую одежду, его укладывали на ложе ногами к выходу, а вокруг зажигали светильники и ставили бальзамари с благовониями. На голову умершего, судя по находкам в некрополе Херсонеса [208], надевали венки из листочков золотой фольги. Венки из пласти-

се располагался за пределами города почти по всему периметру западной и южной оборонительных стен, а также на берегу Карантинной бухты и по склонам так называемой Девичьей горы. Судя по имеющимся археологическим данным, в античном Херсонесе придерживались общегреческого обычая, согласно которому погребение умерших в пределах города не допускалось, а только в некрополе. Единственное исключение, если верить свидетельству Константина Багрянородного [215], херсонеситы пообещали сделать для Гикии — женщины, спасшей родной город от боспорцев и пожелавшей быть похороненной в городе. Однако ее могила пока не обнаружена. Поэтому обычно после смерти жителя Херсонеса для его захоронения погребальная процессия через те или иные ворота направлялась на соответствующий участок некрополя, где и производилось погребение.

Изучение материалов некрополя показывает, что в городе существовало два основных обряда погребения: ингумация (труположение) и кремация. Кремация происходила на погребальном костре и в условиях Херсонеса была дорогим обрядом, поэтому ею пользовались при погребении членов зажиточных семей. Практиковался этот обряд захоронения значительно реже, чем ингумация. Для сожжения покойника воздвигали своего рода деревянный «холм», сложенный из плах. Укладывались они слоями, причем новый слой перпендикулярно предыдущему, а затем поджигались, превращаясь в огромный костер (πυρά). Иногда сожжение производилось непосредственно в могиле, а не на специальной площадке. Следовательно, в Херсонесе существовало два способа кремации покойников: на специальном костре в отведенном для этого месте и непосредственно в могиле. При этом первый способ был преобладающим [216]. Погребальный костер обычно поджигали ближайшие родственники. После кремации прах покойного и остатки вещей, которыми его снабжали, собирали и помещали в специальную урну, керамическую или свинцовую, иногда в каменный оссуарий. Керамические урны представляли собой сосуды с пухлым туловом без ручки или с одной-тремя ручками, а свинцовые — пухлые конические или биконические сосуды без ручек, но со специальной крышкой [217]. После помещения в урну праха умершего и остатков вещей, украшений ее закрывали крышкой, миской или черепком. Иногда на плечиках или тулове урны процарапывали имя и отчество погребенного, а в том случае, если это была замужняя женщина, указывали ее имя и имя мужа [218]. После этого погребальная урна помещалась в могилу, каменный ящик или склеп, в последних для урн иногда делались специальные ниши.

В тех случаях, когда покойника хоронили по обряду ингумации (труположения), его помещали в деревянный гроб, сделанный из досок, соединенных на концах «в шпунт» и скрепленных железными гвоздями и деревянными нагельками. Судя по остаткам сохранившихся гробов,



делались они коническими в сечении с сужением к ногам и двускатной крышкой [219]. Были и долбленные гробы [220], но встречаются они довольно редко и, вероятно, в них хоронили жителей Херсонеса, но не греков. Иногда при погребении использовались деревянные саркофаги, украшенные резьбой [221]. Нередко хоронили покойников и без гробов, непосредственно в могилах, каменных саркофагах и семейных склепах. Вызвано ли это какими-то чрезвычайными обстоятельствами или другими причинами, сказать трудно.

Могилы (στήμα, μνήμα) в херсонесском некрополе первых веков н. э. были грунтовыми или сложенными из каменных плит, изредка из черепиц. Грунтовые могилы рыли в земле или вырубывали в известняковой скале. Обычно они были рассчитаны на одного покойника. Глубина могил во многом зависела от характера грунта, а размеры — от того, для кого она предназначалась: взрослого или ребенка. Детские могилы, на наш взгляд, могут служить ориентиром для установления возраста детей, похороненных в этих могилах, исходя из антропологических данных. Учитывая, что обычно длина тела у новорожденных — от 47 до 53 см и интенсивный рост наблюдается на первом году жизни (до 23 см), можно полагать, что могилы длиной 0,7-0,8 м принадлежали детям в возрасте до года. Поскольку в возрасте от двух до четырех лет длина тела ребенка не превышает 0,97-0,98 м [222], могилы некрополя такой и на 10-15 см большей длины можно считать принадлежащими детям этого возраста. Могилы больших размеров, вплоть до 1,45-1,55 м, могли использоваться для захоронения детей более старшего возраста. Принадлежали грунтовые могилы в основном представителям средних и беднейших слоев населения города. Немало было в херсонесском некрополе первых веков н. э. семейных склепов, в которых хоронили жителей города из богатых семей. В этих погребальных сооружениях нередко встречаются погребения с разным обрядом захоронения — кремацией и ингумацией, в гробах и погребальных урнах, что, вероятно, связано с завещанием или волей покойного. Чаще всего склепы вырубывали в скале, но иногда строили из каменных блоков. Обычно вырубные склепы имели прямоугольную или трапециевидную форму камеры. Склепы с погребальной камерой другой формы встречаются в исключительных случаях. Так, в херсонесском некрополе обнаружили один склеп с полукруглой погребальной камерой [223] и два — с полигональными [224]. Известны и склепы с круглой в плане погребальной камерой без ниш, что связывается исследователями с проникновением в состав населения города сармато-аланского элемента [225]. Вход в склеп обычно закладывали каменными плитами. Нередко к этому входу вел узкий проход со ступеньками. Если погребальная камера была большой, то в центре ее оставляли подпорный столб, предохранявший потолок от обвала. В сте-

нах погребальных камер нередко делались ниши-лежанки, иногда в два яруса, служившие для размещения покойников. Для освещения склепов использовали светильники, для которых иногда вырубались специальные ниши. Склепы использовались для захоронений в течение



*Пристенный склеп*

длительного времени, иногда на протяжении нескольких веков. Особое место среди склепов херсонесского некрополя занимают два пристенных склепа (№ 1013, 1014), обнаруженные в периболе у юго-восточных городских ворот. Эти склепы сооружены из обработанных каменных блоков и служили семейными усыпальницами богатых херсонеситов [226]. Их устройство можно представить на примере склепа № 1013. Этот склеп построен из прямоугольных каменных блоков и имеет двускатную крышу изнутри, в его стенах устроены ниши. Длина склепа — 3,65 м, ширина — 2,3 м, высота — 1,8 м. В стенных нишах склепа ставились погребальные урны и вещи, сопровождавшие погребенных: посуда, предметы быта и светильники. Всего в склепе оказалось 16 погребений (7 ингумированных и 9 кремированных). Один из покойников, видимо глава семьи, лежал в свинцовом гробу, в свою очередь помещенном в каменный саркофаг. На этот саркофаг был поставлен деревянный гроб с женским погребением, при котором оказались золотые украшения. Еще пять покойников были положены на полу склепа. Прах кремированных членов семьи был помещен в керамические и свинцовые урны. На одной из свинцовых урн была надпись: «Элия Лаодика, дочь Зета», которая указывает, что среди членов этой богатой семьи херсонеситов были римские граждане, о чем свидетельствует попен Элия. Имя Лаодика редко встречалось среди женских имен в Херсонесе. Оно дважды упомянуто в эпитафиях [227]. Но и в этих надписях имя принадлежало представителям семей, обладавшим римским гражданством. Одной из Лаодик, жене Т. Флавия Партенокла, была поставлена статуя на мраморном постаменте от имени Народного собрания Херсонеса [228], что указывает на большие заслуги этой женщины перед городом. К сожалению, мотивации в эпитафии на постаменте не было, что не позволяет установить



*Надгробие Газурия —  
первого архонта*

причину такой чести. Имя отца Лаодики — Зет — довольно часто встречается в Херсонесе [229]. Во II в. н. э. его носили архонты и номофилаки, то есть высшие должностные лица в городе [230]. Это позволяет полагать, что члены семьи, похороненной в склепе, были не только богаты, но играли важную роль в политической жизни Херсонеса. Погребенных в склепе № 1013 сопровождал разнообразный и достаточно богатый погребальный инвентарь: золотые украшения, большое количество бус, бронзовые зеркала, кувшины, стеклянные бальзамарины, игральные кости, детские игрушки, светильники и монеты. Одежда захороненных, судя по пришитым к ней золотым фигурным бляшкам, была очень

дорогой. Вещи и монеты указывают на то, что склеп использовался для захоронений с конца I в. до н. э. до нач. III в. н. э.

Жителей Херсонеса с небольшими доходами и бедняков хоронили по большей части в грунтовых могилах, со скромным погребальным инвентарем: фибулой, которая скрепляла одежду, несколькими бусами, медными браслетами, бронзовым кольцом, каким-нибудь керамическим сосудом, иногда светильником и «оболом Харона». Обычно в Греции покойника снабжали еще и медовой лепешкой (μελιτόεσσα), предназначенной для Кербера. Существовал ли такой обычай в Херсонесе, выяснить пока не удалось. Встречались в херсонесском некрополе погребения вообще без всякого погребального инвентаря, что может свидетельствовать о крайней бедности или отсутствии родственников у покойного.

Все это указывает на глубокую имущественную дифференциацию среди жителей города в изучаемую эпоху, поскольку, по представлениям греков, погребальный инвентарь состоял из предметов, способных обеспечить нужды умерших в Аиде и переправу их через Стикс перевозчиком Хароном.

В составе погребального инвентаря, сопровождавшего умерших, встречаются амулеты и апотропеи, которые должны были отвращать злых духов и оберегать покойника. Это прежде всего подвески из египетского фаянса в виде Бэса, Гарпократа, герм, патеков, льва, скарабеев, гениталий [231].

Апотропеями служили клыки и зубы животных [232], специальные амулеты из цветных и драгоценных металлов [233]. Для этой цели использовали бронзовые колокольчики [234] и антропоморфные фигурки [235]. Следует отметить, что большинство этих предметов появляется в первых веках н. э. Это, видимо, можно связать с тем кризисом, который переживала античная религия в рассматриваемую эпоху.



*Мраморный саркофаг*

Во время похорон обычно совершали возлияния на гроб вина, масла и меда. Произнесение речей при погребении частных лиц не было принято. После захоронения родственники и все провожавшие усопшего в последний путь возвращались в его дом на поминальный обед (*περίδειπνον*), хозяином которого считался почивший и в котором участвовали не только мужчины, но и женщины. Во время этого обеда старались поминать покойного только добрым словом, вспоминая его дела и заслуги. Затем поминали его на третий и девятый дни после смерти яствами и специальными возлияниями (*χοή*), состоявшими из воды, вина и меда, и жертвоприношениями (*εναγίσματα*). Для жертвоприношения прямо на могиле закалывали овцу, а потом, разрезав на куски, сжигали. Образовавшийся пепел тут же зарывали. Если не было возможности принести в жертву овцу, вместо нее сжигали ее изображение, изготовленное из теста. На девятый день, согласно обычаю, на могилу ставили вареную пищу, предназначенную для умершего [236].

В дальнейшем забота об умершем становилась обязанностью его потомков. В определенные дни ему приносили пищу и делали возлияния, установленные обычаем. Такими днями были 30-й день каждого месяца и день рождения покойного (*γενέσια*) [237].

Над могилами в Херсонесе было принято ставить каменные надгробия (*στῆλη*). Изготавливали их из известняка, мрамора или делали стелу из известняка с мраморной вставкой. Величина надгробия, его материал, характер изображения на нем в виде скульптуры или рельефа зависели от имущественного положения покойного и его родственников. Наиболее богатые жители города удостаивались мраморных надгробий, которые делались в виде статуй на постаменте, эдикул с рельефным изображением фигур или бюстов, стел со сценами загробной трапезы.

Под этими изображениями делалась эпитафия, иногда дополняемая еще каким-то изображением, например паноплея (πανοπλία), то есть полного набора вооружения [238]. На стелах с так называемой сценой заgrabной трапезы покойный изображался возлежащим на ложе, перед которым стоял столик с яствами, а рядом — родственники и слуги [239]. Довольно широкое распространение получили в изучаемую эпоху погрудные портретные изображения умерших на надгробиях [240]. Распространение этих изображений и каменных саркофагов в херсонесском некрополе, на стенках которых изображались Эрот, маски Диониса, сатиров, менад, Медузы с гирляндами, венками и розетками [241], по-видимому, связано с влиянием римского провинциального искусства и с появлением в городе выходцев из этих провинций, обладавших значительными средствами.

Посетители некрополя Херсонеса могли увидеть и прочесть там немало самых разнообразных эпитафий на надгробиях. Простейшие из них состояли из нескольких слов. Например: «Аполлоний, сын Агафона, прощай» [242] или «Филократ, сын Фарнакиона, 75-ти лет, прощай» [243]. Но встречались и более пространные эпитафии: «Хресима, амастрианка, супругу Аристонику памяти ради поставила. Прожил 30 лет. Года 179, месяца лоя, 3 числа» [244]. Как явствует из этой надписи, речь идет об иноземце, постоянно проживавшем в Херсонесе и здесь погребенном. Были среди эпитафий и большие стихотворные надписи. Так, одна из них посвящена Ойнанте, дочери Главкия:

«Лучше бы Музы прославили твои харисии,  
Злосчастная молодая жена Ойнанта.  
Когда были бы положены дети на твои колени  
И воспели прекрасный закон помогающей в родах Илифии,  
Радостные дары твоей матери, отцу и супругу.  
Ныне же ты почиваешь на хладных песках у воды шумящего Кокита,  
И не будит тебя непрестанный звук милого голоса,  
Которым мать оплакивает тебя, подобно птице.  
Ты же — камень, ничего не слышишь,  
Но вокруг тебя кружатся чернопучинные потоки Океана,  
А души сошедших под землю усопших страшно шумят.  
Ты не разумеешь вопли ни родителей, ни супруга,  
Ибо испила — увы! — воды Леты...»

(Перевод В. В. Латышева) [245].

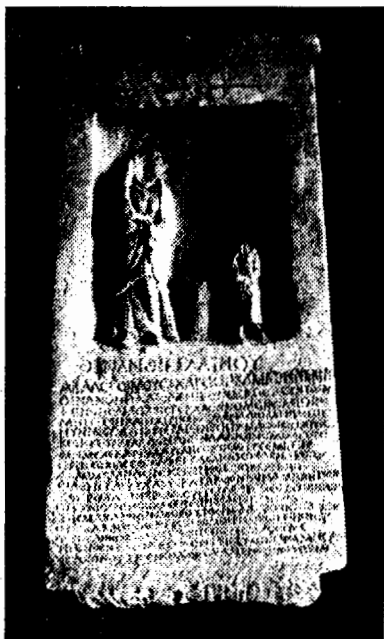

*Надгробие Ойнанты со  
стихотворной эпитафией*

А в другой стихотворной эпитафии, посвященной молодому гражданину Херсонеса, погибшему при защите города, говорится:

«Ксанф, сын Лагорина, прощай.  
Странник, скрываю собою я Ксанфа, который  
Был утешеньем отца, Родины юной  
красой,  
Сведушим в таинстве муз, безупречным  
среди сонма сограждан,  
Чтимый среди юношей всех, светлой  
звездой красоты,  
В битве за Родину был он завистливым  
сгублен Аресом,  
Сирым родителям слез горький  
оставивши дар.  
О, если больше Плутону, чем вам,  
достаются на радость  
Дети, зачем вы в родах мучитесь,  
жены, тогда!»  
(Перевод В. В. Латышева) [246].

Встречались среди эпитафий и двуязычные надписи, составленные на греческом и латинском языках [247], или латинские [248]. Последние делались на надгробиях офицеров и солдат легионов [249] и вспомогательных войск [250], составлявших вексилляции римского гарнизона Херсонеса, военных моряков римского флота [251], врачей [252], а также их вольноотпущенников и рабов [253], членов семей [254], проживавших в городе. Поставлены эти надгробия родственниками и наследниками, иногда рабами или вольноотпущенниками похороненных.

Следовательно, эпитафии на надгробиях херсонесского некрополя во многом дополняют картину состава населения в изучаемую эпоху. Это граждане и иноземцы, постоянно проживавшие в городе, а также проходившие военную службу римские офицеры, солдаты, моряки, члены их семей, нашедшие в Херсонесе вечный покой. В подавляющем большинстве это были греки, а также эллинизированные жители Малой Азии, иногда фракийцы и сарматы. Преобладание греческого элемента определяло сохранение греческих погребальных обрядов и традиций, облика некрополя. Вместе с тем прослеживается и некоторое римское влияние, которое не могло не проявиться при наличии экономических и культурных контактов,

а также в результате присутствия римских солдат и провинциалов в Херсонесе и его округе.

### Примечания

1. Plin. NH. IV, 85.
2. Белов Г. Д. Северный прибрежный район Херсонеса // МИА. 1953. № 34.— С. 17.
3. Гриневич К. Э. Северо-восточные кварталы Херсонеса // Х. Сб. 1931. Вып. 3.— С. 14-15.
4. Федоров Б. Н. К вопросу о реконструкции северо-восточной площади Херсонеса Таврического // КСИА АН СССР, 1985, Вып.182.— С. 8-10; Золотарев М. И. Раскопки в северо-восточном районе Херсонеса // АО 1976 года. М., 1977.— С. 299-300.
5. Золотарев М. И., Буйских А. В. Теменос античного Херсонеса. Опыт архитектурной реконструкции // ВДИ. 1994. № 3.— С. 78-100.
6. Аркас Э. Описание Ираклийского полуострова и древностей его. Николаев, 1879.— С. 15, 19; ОАК за 1900 г. СПб., 1903.— С. 15; Тахтай А. К. Разведочная раскопка древнего водопровода в окрестностях сл. Вакулинчука // Х. Сб. 1948. Вып. 4.— С. 65-67.
7. Николаенко Г. М. Исследования на Гераклейском полуострове // АО 1984 года. М., 1986.— С. 281; Ее же. Херсонесская округа в I в. до н. э.— IV в. н. э. (По материалам Гераклейского полуострова) // Античные древности Северного Причерноморья. К., 1988.— С. 210, рис. 5.
8. Борисова В. В. Раскопки в цитадели в 1958-1959 гг. // СХМ. 1963. Вып. 3.— С. 54.
9. Там же.— С. 52.
10. Кадеев В. И., Романчук А. И. Раскопки в портовом районе Херсонеса // АО 1971 года. М., 1972. — С. 373.
11. Белов Г. Д. Античный дом в Херсонесе // ВДИ. 1950. № 2.— С. 108 сл.
12. Белов Г. Д. Раскопки в Херсонесе в 1961 г. // СХМ. 1963. Вып. 3.— С. 55-60.
13. Кадеев В. И., Романчук А. И. Раскопки в портовом районе Херсонеса // АО 1971 года. М., 1972.— С. 373.
14. Дьячков С. В., Шмалько А. В. Отчет о раскопках в 1991 году на участке «Центр квартала» в портовом районе Херсонеса // Архив ГХМ. Дело № 3063.— Л. 35.
15. Борисова В. В. Черепица с клеймами римских легионов // СХМ. 1961. Вып. 2.— С. 39 сл.; Кутайсов В. А. Новые находки легионных клейм в Херсонесе // Античная культура Северного Причерноморья в первые века нашей эры. К., 1986.— С. 139-142.

16. Белов Г. Д. Стеклоделие в Херсонесе // СА. 1965. № 3.— С. 237-239; Его же. Стеклоделательная мастерская в Херсонесе // КСИА АН СССР. 1969. Вып. 116.— С. 80-84.
17. IOSPE. I<sup>2</sup>, № 440.
18. IOSPE. I<sup>2</sup>, № 441-443.
19. Strab. VII, IV, 2.
20. IOSPE. I<sup>2</sup>, № 352, 359, 412, 457.
21. Анохин В. А. Монетное дело Херсонеса. К., 1977.— С. 149-156.
22. Кадеев В. И. Раскопки в Херсонесе // АО 1970 года. М., 1971.— С. 268-269; Его же. Раскопки в портовом районе Херсонеса // АО 1981 года. М., 1983.— С. 254-255.
23. Дончева И. Синкретизмът на Асклепий с тракийския Херос, отразен върху тракийските оброчни релефи // Международна здравна фондация «Св. Пантелеймон». В. Търново, б. г.— С. 39-42.
24. Пичикян И. Р. Храм ионийского ордера в Херсонесе // История и культура античного мира. М., 1977.— С. 169-176; Его же. Малая Азия— Северное Причерноморье. М., 1984.— С. 249 сл.
25. Белов Г. Д. Отчет о раскопках в Херсонесе за 1935-1936 гг. Симферополь, 1938.— С. 250-254.
26. ОАК за 1906 г. СПб., 1909.— С. 63; Гриневич К. Э. Стены Херсонеса Таврического. Ч. I // Х. Сб. 1927. Вып. 2.— С. 43.
27. Антонова И. А., Аркадова Л. А. Раскопки терм и античной протейхизмы в Херсонесе // АО 1970 года. М., 1971.— С. 270-271.
28. ОАК за 1898 г. СПб., 1901.— С. 113.
29. Пятышева Н. В. Отчеты о раскопках в Херсонесе за 1959, 1960, 1962, 1965-1969, 1970, 1972, 1974-1975 гг. Хранятся в архиве Херсонесского историко-археологического заповедника (г. Севастополь).
30. Седикова Л. В. Раскопки водохранилища в Херсонесе // Археологические исследования в Крыму. 1993 год. Симферополь, 1994.— С. 238-240.
31. НЭПХ. К., 1973. № 133.
32. IOSPE. I<sup>2</sup>, № 436.
33. Гриневич К. Э. Раскопки в Херсонесе в 1927 и 1928 гг. // Крым, 1929. № 1.— С. 21, 24.
34. Соломоник Э. И. Греческие надписи из района античного театра в Херсонесе // ВДИ. 1967. № 1.— С. 73; НЭПХ. К., 1973.— С. 266.
35. Ростовцев М. И. Эллинизм и иранство на юге России. СПб., 1918.— С. 182.
36. Варнеке Б. В. Театры в греческих колониях северного побережья Черного моря // ИТОИАЭ. 1927. Т. I.— С. 28-29; Его же. Из культурной жизни греческих колоний на Черном море // ИТОИАЭ. 1928. Т. 2.— С. 137.



37. Домбровский О. И. Античный театр в Херсонесе (раскопки 1954-1958 гг.) // СХМ. 1960. Вып. 1.— С. 29-36.
38. Крутлякова И. Т. Проблемы античной археологии // КСИА АН СССР. 1978. Вып. 156.— С. 8.
39. Домбровский О. И., Зедгенидзе Л. А., Махнева О. А. Раскопки античного театра в Херсонесе // АО 1971 года. М., 1972.— С. 347; Домбровский О. И., Золотарев М. И. Раскопки античного театра в Херсонесе // АО 1972 года. М., 1973.— С. 280.
40. Домбровский О. И. Раскопки античного театра в Херсонесе (за материалами 1954-1955 гг.) // Археология. 1957. Т. 10.— С. 94 сл.
41. По поводу начальной даты постройки театра существуют разноречивые свидетельства даже у первого исследователя театра О. И. Домбровского. Так, первоначально он указывал, что театр был построен в конце III — нач. II вв. до н. э. (Домбровский О. И. Античный театр в Херсонесе...— С. 29). В дальнейшем эта дата оказалась около конца III в. до н. э. (Домбровский О. И., Зедгенидзе Л. А., Махнева О. А. Раскопки античного театра в Херсонесе...— С. 347), а в следующем году постройка театра была отнесена к еще более раннему времени (Домбровский О. И., Золотарев М. И. Раскопки античного театра в Херсонесе...— С. 280). Итак, неоднократно уточняя эти датировки постройки театра, исследователь не указывал, на основе каких данных это делалось.
42. Домбровский О. И., Зедгенидзе Л. А., Махнева О. А. Раскопки античного театра...— С. 347.
43. Там же.
44. Там же. Следует заметить, что и по поводу перестроек херсонесского театра также нет полной ясности.
45. Зедгенидзе Л. А. О времени основания Херсонеса Таврического // КСИА АН СССР. 1979. Вып. 159.— С. 31; Её же. Аттическая краснофигурная керамика из Херсонеса // КСИА АН СССР. 1978. Вып. 156.— С. 77.
46. Домбровский О. И. Античный театр в Херсонесе...— С. 30.
47. Эмихен Г. Греческий и римский театр. М., 1894.— С. 131.
48. Домбровский О. И. Античный театр в Херсонесе...— С. 35.
49. На высоте 5,87 м находился антаблемент, над которым была еще крыша, то есть общая высота здания превышала 6 м. (см.: Быков В. Е. Пропорциональный анализ планов греческих театров и схемы их построения // Варнеке Б. В. История античного театра. М., 1940.— С. 289).
50. Домбровский О. И. Античный театр в Херсонесе...— С. 32.
51. IOSPE. I<sup>2</sup>, № 483; ACX, № 502, ил. 200.
52. Vitruv. V, VI, 6.
53. IOSPE. I<sup>2</sup>, № 404.
54. ACX, № 326, ил. 135.

55. АСХ.— С. 105, № 331, ил. 134; С. 109, № 342, ил. 144.
56. АСХ.— С. 107, № 336, ил. 133; С. 111, № 348-349, ил. 142-143.
57. АСХ.— С. 122, № 378, ил. 159.
58. Сокольский Н. И. Деревообрабатывающее ремесло в античных государствах Северного Причерноморья. М., 1971.— С. 103-104, табл. VII.
59. АСХ.— С. 101-110, ил. 133-136, 138, 143, 144.
60. Кадеев В. И. Очерки истории экономики Херсонеса в I-IV веках н. э. Харьков, 1970.— С. 62, рис. 5, 4; 5, 5.
61. ИАК. 1902. Вып. 4.— С. 86, рис. 37.
62. Кадеев В. И. Деревообрабатывающее производство Херсонеса в I-IV вв. н. э. // Херсонес Таврический. Ремесло и культура. К., 1974.— С. 35.
63. Кадеев В. И. Очерки истории экономики Херсонеса...— С. 121.
64. ИАК. 1906. Вып. 20.— С. 63, мог. 1533; Калашник Ю. П. Свинцовые рамки стеклянных зеркал в собрании Эрмитажа // Из истории Северного Причерноморья в античную эпоху. Л., 1979.— С. 116-123.
65. ГХМ, инв. № 4934, 4939, 35211.
66. Кадеев В. И. Импортные светильники I-IV вв. н. э. из Херсонеса // СА. 1969. № 3.— С. 159-170.
67. Кадеев В. И. Очерки истории экономики Херсонеса...— С. 106-109.
68. Там же.— С. 107, рис. 16, 6.
69. Perlzweig J. Lamps of the Roman Period // Athenian Agora. VII, Princeton, 1961.— P. 68.
70. ОАК за 1902 г. СПб, 1904.— С. 78, рис. 116; ИАК. 1907. Вып. 25.— С. 40, рис. 15, а, б.
71. Античные государства Северного Причерноморья. М., 1984.— Табл. СXXXI.
72. Там же.
73. Кадеев В. И. Очерки истории экономики Херсонеса...— С. 83-88.
74. Там же.— С. 88-95, 96, рис. 12.
75. Белов Г. Д. Terra sigillata из Херсонеса // СА. 1967. № 4.— С. 301-306.
76. ГХМ, инв. № 5/36940, 15/36940, 18/36942, 20/36945.
77. Марченко И. Д. Об античных глазурованных сосудах из музеев СССР // КСИА АН СССР, 1971. Вып. 128.— С. 21-32.
78. Там же.— С. 23.
79. Белов Г. Д., Стржеleckий С. Ф., Якобсон Л. А. Квартал XVIII (Раскопки 1941, 1947, 1948 гг.) // МИА. 1953. № 34.— С. 193, рис. 42а.
80. ОАК за 1894 г. СПб., 1896.— С. 60, рис. 80-81; С. 73, рис. 105; ГХМ, инв. № 34467 (1003/14), 18475 (4426/09), 31237 (1791/09), 20737 (626/10) и др.

81. ИАК. 1905. Вып. 16.— С. 95, табл. IV; ГЭ, инв. № X.1903.9.
82. ГХМ, 6/п. Из раскопок К. К. Косцюшко-Валюжинича.
83. ГЭ, экспозиция античного отдела, зал 100, витрина 13.
84. Кунина Н. Э. Сирийские, выдутые в форме, стеклянные сосуды из некрополя Пантикапея // Памятники античного прикладного искусства. Л., 1973.— С. 101.
85. ГЭ, инв. № X. 1948. 161; X. 1948. 162.
86. Белов Г. Д. Стеклоделние в Херсонесе...— С. 237-239; Его же. Стеклоделательная мастерская в Херсонесе...— С. 80-84; Его же. Раскопки в Херсонесе в 1967 г. // СГЭ. 1969. Вып. 30.— С. 57.
87. Кадеев В. И. Очерки истории экономики Херсонеса...— С. 63.
88. ИАК. 1901. Вып. 1.— С. 14, рис. 13.
89. Беляев С. А. Позднеантичные надписи на амфорах из раскопок в Херсонесе 1961 г. // НЭ. 1968. Т. 7.— С. 127-143; Соломоник Е. I. Написи на крымских амфорах перших століть нашої ери // Археологія. 1993.2.— С. 102-116.
90. Белов Г. Д. Раскопки Херсонеса в 1961 г. // СХМ. 1963. Вып. 3.— С. 57.
91. ИАК. 1902. Вып. 2.— С. 13, рис. 11-12; ГХМ, инв. № 32620, 6/36740.
92. Theophr. VII, 13, 8.
93. Аристофан. Тишина. 246-247.
94. Маликов В. М. Плоды и зерна грецкого ореха, каштана, итальянской сосны, инжира, финиковой пальмы и маслины из раскопок Херсонеса // Архив ХИАЭ. Дело № 736.— Л. 2-3.
95. Кадеев В. И. Некоторые вопросы истории земледелия античного Херсонеса // Вестник ХУ. 1981. № 214.— С. 94.
96. Eschebach H. Pompeii. Leipzig, 1978.— S. 13; Magi G. All Pompeii. The city rediscovered. Firenze, 6. г.— P. 28.
97. Славін Л. М. Наслідки археологічних досліджень ольвійської експедиції в 1947 і 1948 рр. // АП УРСР. 1952. Т. 4.— С. 55.
98. Крыжицкий С. Д. Ольвия. Историкографические исследования архитектурно-строительных комплексов. К., 1985.— С. 144-147.
99. Кадеев В. И. Очерки истории экономики Херсонеса...— С. 6 сл.
100. Геопоника. Византийская сельскохозяйственная энциклопедия X в. М., 1956; Andre J. L'alimentation la cousine a Roma. Paris, 1961.— P. 198-200; Кадеев В. И. Очерки истории экономики Херсонеса...— С. 8, 15.
101. Кадеев В. И. Очерки истории экономики Херсонеса...— С. 15.
102. Семенов-Зусер С. А. Рыбный рынок в Херсонесе // ВДИ. 1947. № 2.— С. 237-246.
103. Strab. XII, III, 12; 30.

104. Белов Г. Д. Херсонесские винодельни // ВДИ. 1952. № 2.— С. 225-237.
105. Стржелецкий С. Ф. Клеры Херсонеса Таврического // Х. Сб. 1961. Вып. 6.— С. 227, 234-240.
106. Кадеев В. И., Сорочан С. Б. Экономические связи античных городов Северного Причерноморья в I в. до н. э. — V в. н. э. Харьков, 1989.— С. 19, 27 и др.
107. Кадеев В. И. Подводные археологические исследования в районе Херсонеса в 1964-1965 гг. // Морские подводные исследования. М., 1969.— С. 342 сл.
108. Strab. XIV, II, 19.
109. Forbes R. J. Studies in Ancient Technology. V. 3. Leiden, 1955.— P. 112.
110. Aelian. XII, 31.
111. Винничук Л. Люди, нравы, обычаи Древней Греции и Рима. М., 1988.— С. 255.
112. АСХ.— С. 122, № 377, ил. 156; С. 99, № 313, ил. 130.
113. АСХ.— С. 123, № 381, ил. 161.
114. АСХ.— С. 120, № 372, ил. 155; С. 122, № 376, ил. 160; № 377, ил. 156 и др.
115. Кадеев В. И. Раскопки Херсонеса // АО 1970 года. М., 1971.— С. 269.
116. Mart. XIV, 145.
117. Mart. XIV, 138.
118. Paus. VIII, 1, 2.
119. Mart. XIV, 66; 134.
120. Древнеримская живопись. Альбом. Л., 1966.— Рис. 105.
121. ИАК. 1902. Вып. 4.— С. 69-70, рис. 17а, б; ИАК. 1906. Вып. 20.— С. 31, рис. 10.
122. Амброз А. К. Фибулы юга европейской части СССР. М., 1966.— С. 48-51, табл. 9, 6, 10-11, 14-15, 17-18.
123. Там же.— С. 26-27, табл. 4, 17, 21.
124. Там же.— С. 62, табл. 11, 6-7.
125. Там же.— С. 52, табл. 9, 12, 14-15, 17-18.
126. Там же.— С. 32-35, табл. 14, 6, 8; табл. 15, 5, 8, 19.
127. ИАК. 1911. Вып. 42.— С. 7-8.
128. АСХ.— С. 62, № 149, ил. 93.
129. Paus. VII, 21, 7.
130. ИАК. 1906. Вып. 20.— С. 93, рис. 49.
131. ГЭ, инв. № Х.1896.18.
132. Художественное ремесло эпохи Римской империи. Каталог выставки. Л., 1980.— С. 50, № 143.

133. Александров Г. Монгана. София, 1981.— Рис. без №.
134. Лепер Р. Х. Дневники раскопок Херсонесского некрополя // Х. Сб. 1927. Вып. 2.— С. 245, рис. 19.
135. ГЭ, инв. № X.1896.42; X.1892.31; X.1910.57.
136. ИАК. 1904. Вып. 9.— С. 10.
137. ГЭ, инв. № X.1902.15; X.1910.49; X.1910.85.
138. Репников Н. И. Дневник раскопок Херсонесского некрополя // Х. Сб. 1927. Вып. 2.— С. 183, рис. 46, 13.
139. Другое изображение сражающихся петухов оказалось на бронзовой ажурной пряжке (ИАК. 1901. Вып. 1.— С. 19, рис. 17).
140. Aristoph. Acham. 166.
141. ГХМ, инв. № 22280 (3173/11); 31952 (632/12).
142. Аристофан. Облака, 348-349.
143. АСХ.— С. 30, № 57, ил. 35, 36.
144. АСХ.— С. 116, № 363, ил. 145; С. 114, № 357, ил. 147.
145. Лукиан. Разговор гетер. II, 3, 4; Mart. XIV, 27.
146. Mart. XIV, 26.
147. Анохин В. А. Монетное дело Херсонеса. К., 1977.— Табл. IX, 133-137.
148. АСХ.— С. 50, № 111, ил. 65, 66.
149. Кадеев В. И. Деревообрабатывающее производство Херсонеса в I-IV вв. н. э. // Херсонес Таврический. Ремесло и культура. К. 1974.— С. 36, рис. 1.
150. ГЭ, инв. № X. 1892. 109.
151. Калашник Ю. П. Свинцовые рамки стеклянных зеркал...— С. 121.
152. Немало свинцовых рамок от стеклянных зеркал хранится в музеях Болгарии, например в Археологическом музее г. Варна. С этой коллекцией нас любезно познакомил А. Минчев.
153. Х. Сб. 1927. Вып. 2.— С. 154-155, рис. 11.
154. ГХМ, б/п. Из раскопок К. К. Косцюшко-Валюжинича.
155. ГХМ, инв. № 1973, 1975, 1976, 1979.
156. Дайяги-Мендельс М. Косметика в древнем мире // Ариэль. 1993. № 16.— С. 25.
157. Там же.
158. Herod. III, 107, 110-112.
159. Theophr. IX, 4; 6; 7.
160. Там же. IX, 7, 4.
161. Theophr. De odor. 7-20, 21-26.
162. Strab. XVI, IV, 4, 19; XV, 1, 22; XVI, IV, 19, 25.
163. Plin. NH. XII, 101-102; XIII, 5-18.

164. Dioscor. Mater. medic. I, 52-76.
165. Mart. VI, 55, 1-3; XI, 8, 1-2; 9-10; 54, 1-3; XIV, 59-60; Juven. II, 40-42; VI, 461-473; VIII, 86.
166. Ptolem. IV, 7, 10.
167. Paus. IX, 41, 6.
168. Лукиан. Две любви. 39, 41.
169. Apul. Metamorph. XI, 9.
170. Хвостов М. История восточной торговли греко-римского Египта. Казань, 1907. — С. 91-94, 107.
171. Грязневич П. А. Древний Хадрамаут в свете полевых исследований советско-йеменской экспедиции // ВДИ. 1989. № 2. — С. 129-135; Виноградов Ю. А. Новые данные о южно-аравийском порте Кана (I-VI вв. н. э.) // Археологические вести. 1993. № 2. — С. 72-75.
172. Зедгенидзе Л. А. О времени основания Херсонеса Таврического // КСИА АН СССР. 1979. Вып. 159. — С. 27, рис. 1, 3; 2, 4, 6.
173. Даниленко В. Н. Надгробные стелы // СХМ. 1969. Вып. 4. — С. 39-40, рис. 18.
174. Там же. — С. 36, рис. 15.
175. Стржелецкий С. Ф. XVII башня оборонительных стен Херсонеса (башня Зенона) // СХМ. 1969. Вып. 4. — С. 13, рис. 7; Даниленко В. Н. Надгробные стелы... — С. 42.
176. Даниленко В. Н. Указ. соч. — С. 42, рис. 20.
177. Кадеев В. И., Сорочан С. Б. Экономические связи... — Рис. 25, 2.
178. ГХМ, инв. № 330/36655; 197/36576.
179. X. Сб. 1927. Вып. 2. — С. 230-231, рис. 13, 4.
180. Кадеев В. И., Сорочан С. Б. Экономические связи... — Рис. 16, 4-5.
181. ИАК. 1904. Вып. 9. — С. 13, рис. 6.
182. ГХМ, б/п. Из раскопок К. К. Косцюшко-Валюжинича.
183. ОАК за 1891 г. СПб., 1893. — С. 148, рис. 184; ОАК за 1896 г. СПб., 1898. — С. 177, мог. 626; ГЭ, инв. № X.1891.37.
184. Белов Г. Д., Стржелецкий С. Ф., Якобсон Л. А. Квартал XVIII... — С. 192-193, рис. 43а; ГЭ, инв. № X.1948.161, X.1948.162.
185. ГЭ, инв. № X. 1903. 9.
186. Шургая И. Г. Импорт Александрии в Северное Причерноморье // ВДИ. 1965. № 4. — С. 138-140; Surgaja J. G. Aus der Beriehungen des Nordlichen Schwarzmeergebietes und Alexandrien in hellenistischer Zeit // Klio. 1977. Bd. 59/II. — S. 451-475.
187. Толстой И. И. Греческие граффити древних городов Северного Причерноморья. М.; Л., 1953. — С. 58-59. № 82.
188. Forbes R. J. Studies in Ancient Technology... — Taf. V.

189. ГЭ, инв. № X. 1908. 122; ГХМ, инв. № 34217 и др.; ОАК за 1896 г. СПб. 1898.— С. 194, рис. 572.
190. Косцюшко-Валюжинич К. Отчет о раскопках в Херсонесе Таврическом // ИАК. 1906. Вып. 20.— С. 62, мог. 1532.
191. Высотская Т. Н. Усть-Альминское городище и некрополь. К., 1994.— С. 123.
192. ОАК за 1891 г. СПб., 1893.— С. 142.
193. Репников Н. И. Дневник раскопок...— С. 165, рис. 22.
194. ИАК. 1906. Вып. 20.— С. 62, мог. 1532. Подобная раковина встречалась и в могиле 1492 в 1903 г.
195. ГЭ, инв. № X. 1898.6.
196. Дайяги-Мендельс М. Косметика в древнем мире...— С. 33.
197. Лукас А. Материалы и ремесленное производство Древнего Египта. М., 1958.— С. 149-150.
198. Forbes R. J. Studies in Ancient Technology...— P. 40.
199. Вардиман Е. Женщина в древнем мире. М., 1990.— С. 241.
200. Forbes R. J. Studies in Ancient Technology...— P. 40.
201. Плутарх. Изречения царей и полководцев 25. Филипп, 24. // Застольные беседы. Л., 1990.— С. 348-349; Mart. VI, 57, 1-2.
202. Strab. XV, 1, 30.
203. Forbes R. J. Studies in Ancient Technology...— P. 39-40.
204. Herod. I, 2, 1.
205. Бабинов Ю. А. Эллинистические домашние алтари // Херсонес Таврический. Ремесло и культура. К., 1974.— С. 19-25.
206. Латышев В. В. Очерк греческих древностей. Ч. 2. СПб., 1899.— С. 245 сл.
207. Arul. Apolog. 32.
208. Лепер Р. Х. Дневники раскопок Херсонесского некрополя...— С. 228, рис. 11; Пятышева Н. В. Ювелирные изделия Херсонеса // Труды ГИМ. 1956. Вып. 18.— С. 65-67.
209. Древнегреческо-русский словарь / Состав. И. Х. Дворецкий. М., 1958. Т. 2.— S. V. σέλιον
210. Белов Г. Д. Римские приставные склепы № 1013 и 1014 // X. Сб. 1927. Вып. 2.— С. 115, рис. 8; Пятышева Н. В. Ювелирные изделия...— С. 29-30; Зубарь В. М. Некрополь Херсонеса Таврического I-IV вв. н. э. К., 1982.— С. 110, рис. 75, 1-11.
211. Xenoph. Hist. I, 7, 8.
212. Латышев В. В. Очерк греческих древностей...— С. 74.
213. Кулаковский Ю. Смерть и бессмертие в представлениях древних греков. К., 1899.— С. 51.
214. Arul. Metamorph. 1, 6.

215. Const. Porphyг. De adm. imper. 53.
216. Зубарь В. М. Некрополь Херсонеса...— С. 51.
217. Там же.— С. 54-56, рис. 32-35.
218. Соломоник Э. И. Свинцовые урны с надписями из Херсонеса // Материалы к этнической истории Крыма. К., 1987.— С. 68 сл.
219. Зубарь В. М. Некрополь Херсонеса...— С. 46-47, рис. 27-28.
220. Там же.— С. 47.
221. Доска от деревянного резного саркофага была обнаружена в одной из могил херсонесского некрополя. (см.: ОАК за 1890 г. СПб., 1892.— С. 129, мог. 91).
222. Бунак В. В., Нестурх М. Ф., Рогинский Я. Я. Антропология. М., 1941.— С. 227.
223. ОАК за 1891 г. СПб., 1893.— С. 142, мог. 23.
224. Зубарь В. М. Некрополь Херсонеса...— С. 29.
225. Там же.— С. 30.
226. Подробно об этих склепах см.: Белов Г. Д. Римские приставные склепы № 1013 и 1014...— С. 107-146.
227. IOSPE. I<sup>2</sup>, № 431, 432.
228. IOSPE. I<sup>2</sup>, № 431.
229. IOSPE. I<sup>2</sup>, № 359, 361, 363, 386, 389, 394, 412.
230. IOSPE. I<sup>2</sup>, № 359, 361, 363.
231. Алексеева Е. М. Античные бусы Северного Причерноморья. М., 1975.— С. 28-48, табл. 6, 26, 30-31; табл. 7, 2, 4, 28; табл. 8, 7, 22, 24; табл. 9, 18; табл. 10, 23, 24; табл. 11, 19, 29.
232. ОАК за 1891 г. СПб., 1893.— С. 137, мог. 1; ОАК за 1892 г. СПб., 1894.— С. 104, мог. 85 и др.
233. Пятышева Н. В. Ювелирные изделия Херсонеса...— С. 60, табл. XIV, 4.
234. Зубарь В. М. Некрополь Херсонеса...— С. 108, рис. 74, 16.
235. Кадеев В. М. Очерки истории экономики...— С. 58-59, рис. 4, 7.
236. Латышев В. В. Очерк греческих древностей. Ч. 2...— С. 247.
237. Кулаковский Ю. Смерть и бессмертие...— С. 53.
238. IOSPE. I<sup>2</sup>, № 471; АСХ, № 316, ил. 132.
239. АСХ, № 323-354.
240. АСХ, № 356-364.
241. Белов Г. Д. Отчет о раскопках в Херсонесе за 1935-1936 гг. Симферополь, 1938.— С. 38 сл., рис. 27-32; Его же. Херсонесские рельефы // ВДИ. 1940. № 3-4.— С. 266-287, рис. 6, 8, 12-14, 16.
242. IOSPE. I<sup>2</sup>, № 465.
243. НЭПХ. К., 1964. № 52.
244. IOSPE. I<sup>2</sup>, № 543.



245. IOSPE. I<sup>2</sup>, № 519.
246. IOSPE. I<sup>2</sup>, № 482.
247. IOSPE. I<sup>2</sup>, № 508; Соломоник Э. И. Латинские надписи Херсонеса Таврического. М., 1983.— С. 52-53.
248. IOSPE. I<sup>2</sup>, № 547-572; Соломоник Э. И. Указ. соч.— С. 43-52, 54-71.
249. IOSPE. I<sup>2</sup>, № 547-549, 550-552; Соломоник Э. И. Указ. соч.— С. 44-45, 48-50.
250. IOSPE. I<sup>2</sup>, № 553-555; Соломоник Э. И. Указ. соч.— С. 47-48, 60-61.
251. IOSPE. I<sup>2</sup>, № 555; Соломоник Э. И. Указ. соч.— С. 46-47, 61-62.
252. IOSPE. I<sup>2</sup>, № 562; Соломоник Э. И. Указ. соч.— С. 43-44.
253. IOSPE. I<sup>2</sup>, № 564; Соломоник Э. И. Указ. соч.— С. 50-51.
254. IOSPE. I<sup>2</sup>, № 565-566; Соломоник Э. И. Указ. соч.— С. 54.

## ЗАНЯТИЯ ЖИТЕЛЕЙ ХЕРСОНЕСА

Часть жителей Херсонеса, из числа его граждан была землевладельцами, обладавшими земельными участками на Гераклейском полуострове. Самостоятельно или с помощью управителей они вели земледельческое или скотоводческое хозяйство, используя в качестве рабочей силы рабов, колонов или поденщиков. В сельскохозяйственных усадьбах, расположенных на этих земельных участках, занимались виноделием и садоводством. Последнее в условиях засушливого полуострова было возможным в низовьях балок или при наличии полива. Наряду с традиционными занятиями — земледелием, виноградарством, производством вина, ремеслами и торговлей — жители Херсонеса благодаря близости моря занимались промысловым рыболовством, добычей соли, рыбозасолкой и приготовлением рыбных соусов (гарумов).

В первых веках н. э. в связи с возросшим спросом на рыбу и рыбопродукты, а также с необходимостью снабжения римских солдат соленой рыбой, входившей в состав их рациона, значительно возросла роль рыболовства, а с ней — и численность рыбаков в Херсонесе. Среди них были рыбаки — мелкие собственники, которые занимались рыбным промыслом, привлекая членов своих семей. Во время промыслового сезона они объединялись в артели. В частности, такие артели возникали в сезоны промысла белуги, проходившего в открытом море и в довольно трудных условиях [1]. Существовали ли в Херсонесе постоянные производственные объединения рыбаков, подобные малоазийским [2], выяснить пока не представляется возможным. Существовали в городе и рыбопромышленники. Владея крупными рыбозасолочными предприятиями и кладовыми для хранения соленой рыбы, они, вероятно, нанимали для промысла рыбаков или скупали у них рыбу. Только на северном берегу Херсонеса обнаружено несколько рыбозасолочных комплексов и крупных кладовых первых веков н. э. Один из них состоял из трех рыбозасолочных ванн и кладовой во дворе двухэтажного дома [3], а другой — из рыбозасолочной ванны и кладовой с 19-ю огромными пифосами [4]. Известны кладовые для хранения соленой рыбы и в портовом районе города [5].

Что касается численности рыбаков, выходявших в море на промысел, то для ее определения следует учитывать объемы вылова рыбы у берегов Херсонеса, в частности анчоуса, который засаливался в рыбозасолочных ваннах. Общая емкость этих ванн, по самым скромным подсчетам, достигала

15-16 тыс. центнеров. Улов рыбы во время путины на одну лодку мог достигать около 250 центнеров. Следовательно, для вылова 15-16 тыс. центнеров анчоуса требовалось приблизительно 60 рыбацких лодок. Учитывая, что массовый подход анчоуса к берегам Юго-Западного Крыма совпадал с промыслом кефали и ставриды, общее число рыбацких лодок, выходявших в море, было еще большим. Таким образом, в Херсонесе могло быть не менее 300 рыбаков [6]. Число рыбопромышленников, владевших рыбозасолочными предприятиями, было, очевидно, не менее 30-35, если учесть, что на территории города обнаружено около 100 рыбозасолочных ванн и треть их функционировала одновременно. Эти рыбопромышленники, или прасолы, в свою очередь нанимали рабочих из жителей Херсонеса, которые занимались разделкой и засолкой рыбы, приготовлением рыбных соусов. А это еще несколько сот человек, связанных с рыболовством. Одни из них работали постоянно, другие — сезонно.

Учитывая значение и масштабы в Херсонесе рыболовства, можно предположить, что городские власти для пополнения доходов практиковали взимание налога на рыбу (*τέλος τῶν ἰχθύων*), хорошо известного в греческом мире.

Благодаря эпиграфическим источникам мы знаем имена некоторых рыбопромышленников. Так, одного из них звали Феаген, сын Диогена. Он на свои средства соорудил в Херсонесе рыбный рынок [7].

Были среди жителей Херсонеса и его ближайшей округи люди, которые занимались добычей соли, о чем упоминал Страбон [8]. В изучаемую эпоху в окрестностях Херсонеса было не менее 12 соляных озер, из которых добывали самосадочную соль. Добыча соли велась летом, в июле-августе, то есть являлась занятием сезонным. Учитывая объемы соли, необходимые для потребления жителей и нужд рыбозасолки, ее добычей, вероятно, занималось не менее 150 человек [9].

Географическое положение Херсонеса Таврического по отношению к Южному берегу Понта Евксинского было очень выгодным. Он находился на кратчайшем расстоянии от последнего и одновременно располагал прекрасными бухтами, что не могло не привлечь внимания мореплавателей. Это и делало его важным портом на пути между Малой Азией и Северным Причерноморьем. Судя по сообщению анонимного автора V в. н. э., составившего подробное описание берегов Понта Евксинского, Херсонесе имел «...пристань и хорошие гавани...» [10]. В надписи римской эпохи упоминается эмпорий, то есть торговый центр или порт [11]. Подводные археологические исследования показали, что наиболее подходящим местом для торгового порта в Херсонесе была Карантинная бухта, удобная и вместительная, хорошо защищенная от ветров. Именно у входа в нее были обнаружены многочисленные амфоры и их обломки, находившиеся в трюмах кораблей, которые потерпели кораблекрушение у берегов Херсонеса [12]. Гавань существовала и в Песочной бухте, у ее восточного берега, где были обнаружены остатки причалов и груз корабля

в виде нескольких тысяч однотипных обломков амфор с двустольными ручками конца I в. до н. э. — I в. н. э. [13].

Наличие порта, причалов и гаваней указывает на существование в Херсонесе собственного торгового флота, а значит, судовладельцев (*νοῦκλῆροι*) и моряков (*νοῦτικοί*) среди жителей города. К сожалению, не имея данных о численности кораблей в составе этого флота, нельзя ничего сказать о численности местных моряков. Были среди судовладельцев в Херсонесе и иноземцы, временно или постоянно проживавшие в городе. Совет и Народ Херсонеса своими постановлениями неоднократно даровали право беспощинного въезда и выезда им и их потомкам в мирное и военное время. Благодаря этим постановлениям сохранились имена некоторых иноземных судовладельцев: Диофант, сын Герака; Сатир, сын Герака; Кай Евтихиан [14]. Известно, что последний был уроженцем Синопы.

Наличие в Херсонесе удобных гаваней, торгового порта и причалов может свидетельствовать о существовании складских и портовых сооружений, а следовательно, лоцманов, грузчиков, весовщиков и представителей других профессий, связанных с работами в порту и ремонтом кораблей и снастей. Существование привилегий на дарование беспощинного въезда и выезда свидетельствует о наличии таможенных пошлин с импорта и экспорта, то есть налога, который у греков назывался *ἐλλίμενιον*, или *ἐλλίμενικόν*. Его регулярно взимали специальные сборщики пошлин — жители города. Вероятно, существовали и портовые пошлины (*δικαγώγιον*) за право стоянки кораблей, которые бросали якорь в порту и гаванях Херсонеса. Не исключено, что существовала и чрезвычайная портовая пошлина, составлявшая 1/20 стоимости всех ввозимых и вывозимых товаров (*εἰκοστή*).

Обычно сбором всех этих пошлин и налогов занимались должностные лица, называемые эллименистами (*ἐλλίμενιστής*) [15].

В первых веках н. э. в городе появляются винодельни с достаточно большой производительностью, оборудованные давальными площадками с рычажными прессами [16], что может указывать на появление профессиональных виноделов, работавших на рынок, а возможно, и на экспорт.

В изучаемую эпоху Херсонес был достаточно крупным ремесленным центром, в котором были развиты: металлообработка, керамическое производство, обработка дерева и кости, строительное дело и другие производства [17]. В городе было немало мастерских, в которых работали ремесленники соответствующих профессий, мастера своего дела. При раскопках города встречались куски сырой и недоплавленной железной руды, шлаков и криц [18], что указывает на существование железоплавильных мастерских с сыродутными горнами, а следовательно, и металлургов, которые занимались выплавкой железа.

Находки кузнечных инструментов (молотков, клещей, зубил) и разнообразной продукции из черных металлов в виде орудий труда, предметов быта,

оружия [19] указывают на существование в городе кузниц, в которых работали кузнецы с подручными. Учитывая большое разнообразие изделий из черных металлов и существование специализации, можно полагать, что в Херсонесе работали не только кузнецы, но и ремесленники более узкого профиля — ножовщики, оружейники, замочники и другие.

Поскольку основным топливом при плавке руды и в кузницах был древесный уголь, можно думать, что существовали специальные угольщики, пережигавшие дрова на уголь. При этом они работали за пределами города, непосредственно у источников сырья, в восточной части Гераклейского полуострова. Там имелись леса — по берегам Северной бухты, в районе нынешней Балаклавы и в других местах [20].

Существовали в Херсонесе мастерские по изготовлению различных изделий из цветных металлов. Об этом свидетельствуют многочисленные находки бронзовых слитков, шлаков, тиглей, льячек, литейных форм, а также полуфабрикатов и отходов производства [21]. Эти мастерские, по-видимому, можно подразделить на литейные и кузнечные, где работали литейщики и кузнецы. Но, вероятно, этим специализация не ограничивалась, поскольку в городе были и ювелиры. Наконец, в Херсонесе существовал монетный двор, где чеканили монету, в том числе и золотую. Это в изучаемую эпоху делалось с разрешения римских властей [22], следовательно, в городе были мастера монетного дела, причем высокой квалификации, судя по качеству монет местной чеканки. Учитывая большой и разнообразный ассортимент местных изделий из цветных металлов и значительное количество предметов с позолотой, можно предположить существование в городе позолотчиков (*χρυσωτής*), гвоздильщиков и других мастеров по металлу, имевших узкую специализацию [23].

Важное место в Херсонесе занимало керамическое производство. Без керамических изделий не обходился ни один дом, ни один житель города — от младенца до старика. Нередко гончарные изделия сопровождали херсонеситов и в последний путь, о чем свидетельствуют многочисленные находки в могилах некрополя. В городе работали гончарные мастерские, производившие керамическую тару, посуду, строительную керамику (черепицы, трубы, кирпич), светильники, игрушки, терракотовые статуэтки, ткацкие и рыболовные грузила [24]. В этих мастерских работали гончары (*χυτρεύς*) и коропласты (*κορόπλαθος*). Не исключено, что были мастера, специализировавшиеся по производству строительной керамики (*πλινθιακός*), так как в изучаемую эпоху объемы производства и номенклатура этой продукции значительно возросли. Кроме мастеров в мастерских работали подсобные рабочие, а в небольших мастерских — и сами владельцы.

Выше уже отмечалось, что в изучаемую эпоху в городе произошло расширение жилых кварталов: возводились новые жилые усадьбы, нередко двухэтажные, с вымощенными каменными плитами двориками, с колодцами и водосборными цистернами, вместительными подвалами.

Строились рыбозасолочные ванны и винодельни, оштукатуренные специальной водонепроницаемой штукатуркой — цемянкой. Возводились в городе новые храмы, термы, заново отстроен был театр. Немало построек появилось в связи с размещением в Херсонесе римского гарнизона, особенно в юго-восточной части города; неоднократно достраивались и укреплялись оборонительные стены города [25]. Постоянно строительные работы производились на территории некрополя, где возводились склепы, каменные саркофаги и надгробия. Такой размах строительства требовал каменщиков, строителей, а также архитекторов. По сравнению с эллинистической эпохой в строительстве и среди надгробий некрополя значительно возросло применение мрамора. Это мраморные колонны, карнизы, стелы, саркофаги, рельефные надгробия и другие изделия. Часть этих изделий производилась на месте, а другая — в виде полуфабрикатов — доставлялась в город из Пропонтиды и Восточного Средиземноморья. Следовательно, в изучаемое время в Херсонесе среди каменщиков были специалисты по обработке мрамора и резчики-скульпторы, создававшие великолепные рельефы и памятники скульптуры. Вероятно, можно говорить о местной школе скульпторов и архитекторов, которая сложилась еще в эллинистическую эпоху. На это указывают своеобразные черты памятников Херсонеса. В первые века н. э. эта школа сохранилась, но подверглась определенному влиянию римского провинциального искусства, но нашло свое отражение как в сюжетах, так и в технике исполнения. На это указывают находки рельефов явно местной работы с изображением фракийского всадника, изображения Диониса, женские скульптуры с накидками на голове, имеющие аналогии в Мезии, а также мужские портреты на надгробиях; сюжеты и форма каменных саркофагов и другие произведения скульпторов и архитекторов Херсонеса.

Нам известно даже имя одного скульптора и, вероятно, архитектора середины II в. н. э. Это Кефисофонт, создавший статую и постамент известного политического деятеля Херсонеса — Аристана, сына Аттины, который за свои заслуги удостоился звания «любящего отечество» [26].

Большинство жилых, общественных и оборонительных построек имели деревянные строительные детали, перекрытия, двери и т. п. Их изготовлением занимались плотники и столяры. Последние изготавливали мебель и различные предметы домашней утвари.

Судя по многочисленным находкам цветной штукатурки при раскопках жилых домов [27], стены помещений в этих домах оштукатуривались, а затем расписывались. Делалась настенная роспись и в некоторых склепах херсонесского некрополя [28]. Эти факты указывают на существование в Херсонесе не только штукатуров, но и живописцев, которые занимались росписью и перьеров.

Были в городе и косторезы, работавшие на местном сырье. Их продукция состояла из бытовых предметов, орудий труда. Наличие среди изделий

местных косторезов высокохудожественных предметов указывает на то, что среди херсонесских косторезов были достаточно искусные мастера [29].

Открытие в северном районе города стеклодельных мастерских свидетельствует о том, что в Херсонесе на рубеже III-IV вв. н. э. появилось новое производство, которым занимались стеклодувы и подсобные рабочие, изготавливающие посуду и оконное стекло [30]. До этого времени местных стеклоделов не было и жители города пользовались импортной стеклянной посудой.

Были, по-видимому, среди ремесленников и ткачи, которые занимались изготовлением шерстяных и льняных тканей для мужской и женской одежды, хотя частично эти ткани, вероятно, производились в домах жителей города руками женщин, занимающихся прядением (*πλῆνις*). О распространении домашнего ткачества свидетельствуют многочисленные находки ткацких грузил различной величины и формы, а также веретен в городских кварталах [31].

Наконец, были в Херсонесе обувщики, изготавливавшие летнюю и зимнюю обувь для жителей города. Остатки этой обуви в виде сандалий изредка встречаются в могилах херсонесского некрополя [32] и на рельефных изображениях. Вероятно, существовали и сапожники, которые занимались починкой обуви.

Итак, в Херсонесе работали ремесленники разных профессий как из числа граждан, так и вольноотпущенников и рабов, постоянно проживавших в городе.

В первых веках н. э. Херсонес Таврический превратился в достаточно значительный торговый центр, поддерживавший экономические связи с Малой Азией, городами Восточного Средиземноморья, Западное и Северного Причерноморья, Подунавья, а также с туземным населением Крыма [33]. В городе было несколько рынков, включая специальный — для продажи рыбы и рыбопродуктов [34]. Поэтому в Херсонесе было немало жителей, которые занимались торговлей. Заморской торговлей занимались крупные торговцы (*ἐμπόροι*) и навклеры (*ναύκληροι*), владевшие торговыми кораблями для перевозки товаров и продуктов. Были среди навклеров не только жители Херсонеса, но и иноземцы, в частности жители Синопы [35], предоставлявшие местным купцам свои корабли или перевозившие их товары. Крупные торговцы осуществляли куплю-продажу товаров и продуктов оптом, заключая сделки с крупными производителями соленой рыбы, гарумов и вина в Херсонесе, а также доставляли в город крупные партии керамических изделий, оливкового масла, стеклянной посуды, дорогие вина из Восточного Средиземноморья, другие продукты и товары. Некоторые из местных купцов, используя колесный транспорт, выючных животных, поставляли местные и импортные товары и продукты туземному населению Крыма и, в свою очередь, скупали у него продукты и сырье [36].

Внутренняя городская торговля находилась в руках местных торговцев (*καπηλῶν*). Одни из них — перекупщики (*παλιγκάπηλοι*) занимались перекупкой товаров у иноземных и местных купцов, а другие — прода-

жей продуктов рыбаков, виноделов, ремесленников и землевладельцев. Они владели лавками и по своему социальному положению были близки к владельцам мастерских (а нередко одновременно сами были владельцами таковых) и реализовывали производимые ими изделия. Универсальные торговцы, продававшие разнообразие товаров и продукты, назывались *παντοπόλοι*. Наряду с ними существовали торговцы, которые продавали определенные виды продуктов или товаров, то есть занимались специализированной торговлей. Судя по обнаруженным в Херсонесе винодельням, рыбозасолочным ваннам, в городе должны были существовать и торговцы местным вином (*οἴνοπόλοι*), соленой рыбой (*ταριχτοπόλοι*). Были, вероятно, торговцы овощами и зеленью (*λαχανοπόλοι*), фруктами (*ὄπωροναι*). Можно предположить существование торговцев одеждой (*ἱματιοκάληλοι*). Судя по многочисленным находкам сосудов для благовоний и специальных сосудов для лекарств [37], можно говорить о существовании в городе торговцев благовониями (*μυροπόλοι*), лекарствами и снадобьями (*φαρμακοπόλοι*). Были, по-видимому, и совсем мелкие торговцы (*ἀγοραῖοι*), которые занимались торговлей в розницу на рынках и улицах города. О существовании объединений торговцев в Херсонесе вроде тех, которые существовали в городах римского Египта [38], нам пока не известно. Но не исключено, что существовало объединение купцов-экспортеров, которое поставяло соленую рыбу и рыбопродукты римской армии, расквартированной в Малой Азии и Подунавье, поскольку это было связано с известным риском. Кроме купцов и торговцев были, вероятно, в городе весовщики, упаковщики, носильщики [39].

Контроль за торговлей в Херсонесе осуществляли агораномы, которые следили за благоустройством и состоянием мест торговли, соблюдением цен на товары, обеспечением города зерном. В их обязанности входило взимание *ξενικόν τέλος* — налога с иноземных купцов за разрешение торговать в городе и *ἀγορὰς τέλος* — пошлины с торговцев за пользование городским рынком. Число агораномов в Херсонесе нам пока не известно, но, по-видимому, их было не менее двух, как в Мегарах и их колониях [40].

Существовал в городе и достаточно развитый денежный рынок, на котором имела обращение разная монета. Наряду с монетами местной чеканки и тех городов, с которыми Херсонес имел постоянные экономические связи, со второй половины I в. н. э. во все больших количествах стала поступать римская монета [41]. Обращение на рынках города одновременно медной, серебряной и золотой монеты из различных городов, притом разных денежно-весовых систем, позволяет полагать, что в Херсонесе существовали менялы (*τραφεῖται*), осуществлявшие обмен и размен монеты (*νομισματοπολική*). Вполне возможно, что при этом они давали деньги в кредит под определенный процент, определяли подлинность монет и совершали другие операции.



Судя по эпиграфическим свидетельствам, были в Херсонесе и выборные должностные лица. Кроме уже упоминавшихся агораномов среди них были архонты, составлявшие коллегию из шести человек во главе с первым архонтом, продик, номофилаки, гимнасиархи, демиурги, члены Совета, избранные как представители фил, секретарь Совета, финансовые магистраты [42]. Были жрецы богини Девы и других культов, распространенных в городе.

Кроме представителей различных профессий, занятых в сфере производства, торговле и связанных с денежным обращением, а также магистратов и членов Совета, были в Херсонесе педагоги, учителя, врачи, актеры, музыканты, служители терм и храмов, профессиональные прорицатели. Более подробно о них будет сказано ниже, при рассмотрении образования, медицины, культуры и религии в Херсонесе Таврическом.

Существовали в городе и поэты, которые, судя по дошедшим до нас источникам, не только составляли стихотворные эпитафии, но и участвовали в состязаниях между собой. Подавляющее большинство стихотворных произведений обнаружено на мраморных и известняковых стелах, украшенных рельефами [43]. Составлялись они, вероятно, по заказам родственников умерших херсонеситов. Преобладают довольно пышные стихотворные произведения, написанные различным размером. Главное внимание в них уделялось личным качествам и добродетелям умерших — уму, образованности, супружеской верности и т. д. Что касается метрики, то она не всегда удачна. На это в свое время указывал В. В. Латышев в комментарии к одному из произведений III в. н. э. [44]. Однако большинство стихотворных эпитафий написано по всем правилам древнегреческой метрики. Это же можно сказать и о посвяжительных стихотворных надписях, например в честь Гермеса [45], в которой употреблены эпитеты, широко распространенные в греческой поэзии начиная с Гомера и Гесиода. В арсенале местных поэтов определенную роль играла мифология, в частности образы, связанные с представлениями греков о «царстве мертвых». Это указывает на то, что местные поэты прошли неплохую школу и хорошо знали греческую мифологию, раннюю поэзию. Они успешно пользовались приемами известных древнегреческих поэтов, но делали это творчески, применительно к местным условиям. Херсонесские поэты владели элегическим стихом, состоявшим из гекзаметра и пентаметра, а также другими метрическими размерами. В языке их стихотворений наряду с формами койнэ встречаются доризмы и типично ионийские.

Наконец следует отметить, что в Херсонесе, как и в любом другом приморском городе, были представительницы древнейшей профессии — проститутки, как одиночки [46], так и содержавшиеся в публичном доме, налог с которого (τέλος πορνικόν) был постоянным источником городских доходов [47].

Что касается гладиаторов, то они в первых веках н. э., по-видимому, появились в Херсонесе, но единственным источником, позволяющим это утверждать, является рельеф с изображением пары гладиаторов и надписью

«Ксанф» [48], который, возможно, был частью фриза в херсонесском театре.

Такими представляются при современном состоянии источников занятия и профессии как коренных жителей Херсонеса, так и постоянно проживавших в городе иноземцев.

### Примечания

1. Кадеев В. И. Очерки истории экономики Херсонеса в I-IV веках н. э. Харьков, 1970.— С. 10, 17.
2. Broughton T. R. S. *Roman Asia Minor* // An economic survey of Ancient Rome. V. 4. Baltimore, 1938.— P. 841.
3. Белов Г. Д., Стржеleckий С. Ф., Якобсон А. Л. Кварталы XV и XVI (раскопки 1937 г.) // МИА. 1953. № 34.— С. 78 сл.
4. Белов Г. Д. Раскопки Херсонеса 1961 г. // СХМ. 1961. Вып. 3.— С. 60.
5. Кадеев В. И. Раскопки в портовом районе Херсонеса // АО 1983 года. М., 1985.— С. 279.
6. Кадеев В. И. Очерки истории экономики Херсонеса...— С. 18.
7. Семенов-Зусер С. А. Рыбный рынок в Херсонесе // ВДИ. 1947. № 2.— С. 237-246; Соломоник Э. И. Новые эпиграфические памятники Херсонеса. К., 1973.— С. 107-111, № 129.
8. Strab. VII, 4, 7.
9. Кадеев В. И. Соляний промысел у Херсонеси // Археология. 1961. Т. 13.— С. 92; Его же. Очерки истории экономики Херсонеса...— С. 20-24.
10. Anon. Periopl. 81 (55).
11. IOSPE. I<sup>2</sup>, № 575.
12. Кадеев В. И. Подводные археологические исследования в районе Херсонеса в 1964-1965 гг. // Подводные морские исследования. М., 1969.— С. 348, рис. 1, 3.
13. Там же.— С. 351-352. рис. 4.
14. IOSPE. I<sup>2</sup>, № 364-366.
15. Кадеев В. И., Сорочан С. Б. Экономические связи античных городов Северного Причерноморья в I в. до н. э. — V в. н. э. Харьков, 1989.— С. 94.
16. Белов Г. Д. Херсонесские винодельни // ВДИ. 1952. № 2.— С. 225-237.
17. Кадеев В. И. Очерки истории экономики Херсонеса...— С. 27 сл.
18. Там же.— С. 33-34.
19. Там же.— С. 27-28.
20. Кадеев В. И. Очерки истории экономики Херсонеса...— С. 122; Его же. Деревообрабатывающее производство Херсонеса в I-IV вв. н. э. // Херсонес Таврический. Ремесла и культура. К., 1974.— С. 37.
21. Кадеев В. И. Очерки истории экономики Херсонеса...— С. 39.
22. Анохин В. А. Монетное дело Херсонеса. К., 1977.— С. 77-78.

23. Кадеев В. И. Очерки истории экономики Херсонеса...— С. 75.
24. Там же.— С. 77-116.
25. Антонова И. А. Протейхизма в системе оборонительных сооружений Херсонеса // Проблемы исследования античного и средневекового Херсонеса 1888-1988 гг. Севастополь, 1988.— С. 5-8.
26. IOSPE. I<sup>2</sup>, № 423.
27. Дьячков С. В., Золотарев М. И. и др. Отчет о раскопках объединенной экспедиции на участке «Казарма» в портовом районе Херсонеса Таврического в 1993 году // Архив ХИАЭ. Дело № 3173.— Л. 39-40, рис. 51.
28. ОАК за 1894 г. СПб., 1896.— С. 71-72.
29. Кадеев В. И. Очерки истории экономики Херсонеса...— С. 124-129.
30. Белов Г. Д. Стеклоделие в Херсонесе // СА. 1965. № 3.— С. 237-239; Его же. Стеклодельная мастерская в Херсонесе // КСИА АН СССР. 1969. Вып. 116.— С. 80-84.
31. Кадеев В. И. Очерки истории экономики Херсонеса...— С. 105-106.
32. ИАК.— 1907.— Вып. 25.— С. 90, мог. 1891.
33. Кадеев В. И., Сорочан С. Б. Экономические связи...— С. 19 сл.
34. Там же.— С. 90-91; Семенов-Зусер С. А. Рыбный рынок...— С. 237 сл.
35. IOSPE. I<sup>2</sup>, № 364; НЭПХ. К., 1964, № 7.
36. Кадеев В. И., Сорочан С. Б. Экономические связи...— С. 93.
37. Белов Г. Д. Отчет о раскопках в Херсонесе в 1955 году // Х. Сб. 1959. Вып. 5.— С. 20, рис. 6; Прутло В. И. Эллинистические флаконы для лекарства // СА. 1966. № 1.— С. 193.
38. Фихман И. Ф. Оксиринх — город папирусов. М., 1976.— С. 125, 127, 129.
39. Кадеев В. И., Сорочан С. Б. Экономические связи...— С. 93.
40. Латышев В. В. Эпиграфические данные о государственном устройстве Херсонеса Таврического // ЖМНП. 1884. № 6.— С. 71, прим. 4; Кадеев В. И. Сорочан С. Б. Экономические связи...— С. 93.
41. Гилевич А. М. Античные иногородние монеты из раскопок Херсонеса // НС. 1968. Вып. 3.— С. 30, 56; Кадеев В. И., Сорочан С. Б. Указ. соч.— С. 29.
42. Подробно: Кадеев В. И. Херсонес Таврический в первых веках нашей эры. Харьков, 1981.— С. 62 сл.
43. IOSPE. I<sup>2</sup>, № 436, 479, 482, 516, 519, 527, 579, 580, 716; НЭПХ. 1964. № 58; НЭПХ. 1973. № 185, 186.
44. IOSPE. I<sup>2</sup>, № 479.
45. IOSPE. I<sup>2</sup>, № 436.
46. IOSPE. I<sup>2</sup>, № 705.
47. IOSPE. I<sup>2</sup>, № 404; Ростовцев М. И. Дело о взимании проституционной подати в Херсонесе // ИАК. 1916. Вып. 60.— С. 63-69.
48. IOSPE. I<sup>2</sup>, № 483; АСХ.— С. 159, № 502, ил. 200.

## ВОСПИТАНИЕ И ОБУЧЕНИЕ В ХЕРСОНЕСЕ

В античном Херсонесе, особенно в первых веках н. э., среди различных слоев взрослого городского населения широкое распространение получила грамотность. В городском некрополе довольно часто встречаются стихотворные эпитафии, а среди погребального инвентаря — разнообразные детские игрушки, стригили и другие предметы палестритов. Проводились здесь и спортивные состязания учеников гимнаasia. Известны гимнаcиархи, ведавшие делами гимнаasia, а также некоторые популярные ораторы. Все это указывает не только на существование всеобщего образования граждан, но и определенной системы их воспитания.

Опираясь на свидетельства археологических и эпиграфических источников и привлекая сравнительные данные о других античных государствах, попытаемся составить представление о роли домашнего воспитания, системе образования и воспитания в школах Херсонеса на протяжении первых веков нашей эры.

Специалисты указывают на то, что элементарное обучение в древнегреческой школе оставалось неизменным на протяжении многих веков [1]. Не менялась, по-видимому, и методика обучения, что позволяет нам с известным основанием при изучении образования в Херсонесе привлекать педагогические методы и приемы, упоминаемые античными авторами.

Обычно после рождения ребенка и до семи лет главный надзор за детьми у древних греков брала на себя мать. В богатых семьях матери обычно детей грудью не кормили, предоставляя это кормилицам из числа домашних рабынь. Кормилица (*μαία, τίτθη*) убаюкивала ребенка, пела ему колыбельные песни, хотя главной ее обязанностью было кормление сначала грудным молоком, позднее кашей. Она одевала и раздевала ребенка, умывала и причесывала; рассказывала первые сказки, показывала что можно делать, а чего нельзя (*Plat. Protag. 325, d*), то есть занималась его воспитанием. Это вызывало предостережения некоторых античных авторов насчет более осмотрительного выбора воспитателей (*Ps. Plut. De educ. puer. 7*). Конечно, в семьях бедняков все эти обязанности исполняли матери или бабушки. Что касается отцов, то в богатых семьях они были только гостями у детей, а в Афинах игры отца с малыми детьми считались даже чем-то неприличным (*Теорhg. Char. 20*). Это было ниже достоинства свободного гражданина, вероятно, потому, что педагоги (*παιδαγωγοί*),

служившие воспитателями детей, были, как правило, из числа рабов. Очевидно, такие обычаи существовали и в других древнегреческих государствах, если принять во внимание свидетельство Плутарха о спартанце Агесилае, который украдкой играл со своими малыыми детьми (Plut. Ages. 25).

Следовательно, в этом возрасте основой воспитания детей было общение с матерью, кормилицей, а также различные игры, к которым древние греки относились очень серьезно, считая, что играя ребенок делает то, чем впоследствии будет заниматься в жизни [2]. Аристотель считал, что дети должны иметь какое-то занимательное дело, иначе они будут ломать домашние вещи (Arist. Pol. VIII, 6, 1). По Платону, игра позволяет выявлять природные данные ребенка, а также овладевать науками (Plat. Respubl. 536, e).

Обычно для младенцев занимательным делом была погремушка, изобретателем которой считался в древности Архит (Arist. Pol. VIII, 6, 1), для подраставших мальчиков — деревянная лошадка или колесница, а для девочек — игра в куклы. Ездили мальчики верхом на палочке (Plut. Ages. 25); играли дети в жмурки, в бабки, пятнашки, вращали волчок, возились с различными животными и т. п. Всего автор II века н. э. Поллукс насчитывал около 50 различных детских игр (Pollux. Onom. 9, 7).

Естественно предположить, что и в Херсонесе Таврическом игры были важнейшим элементом воспитания детей младшего возраста. Что же удастся выяснить об играх и игрушках детей Херсонеса? На территории города находки детских игрушек встречаются крайне редко. Особое внимание следует уделить этим предметам в составе погребального инвентаря херсонесского некрополя, поскольку в специальной работе В. М. Зубаря, посвященной некрополю первых веков н. э. [3], о детских игрушках в захоронениях не сказано ни слова.

Учитывая верования древних греков, умершему были необходимы не только пища и питье, но и вещи, которыми он пользовался при жизни (Ael. Var. hist. VII, 8: Luc. Negr. dial. 10, 266). А так как эти верования продолжали существовать и в первых веках н. э., при анализе погребального инвентаря можно получить представление об игрушках и подарках, которые получали дети от своих родителей, родственников и друзей родителей. Подарки определялись прежде всего имущественным положением семей и за небольшим исключением представляли собой различные украшения, игрушки, а иногда предметы, которые, по мнению родителей, должны были уберечь детей от беды или дурного воздействия.

Как показывает изучение захоронений, в Херсонесе была высокая детская смертность и многие дети умирали в возрасте от нескольких месяцев до четырех лет. Кроме костных останков, которые обычно сохраняются плохо, об этом свидетельствуют малые размеры могил (от 0,75 до 0,97 м в длину). Как уже говорилось выше, в такие могилы, по антропометрическим данным [4], можно было положить умерших детей

в возрасте от нескольких месяцев до четырех лет. В отличие от захоронений новорожденных младенцев, в которых какой-либо инвентарь отсутствовал, они имели при себе погребальный инвентарь. Часть этих вещей дети получали в виде подарков во время праздника (σφιδρόμια), то есть на пятый-седьмой день после своего рождения, когда устраивалось торжество в честь ребенка и матери и приглашенные на этот праздник родственники и друзья родителей дарили ребенку различные украшения и игрушки [5]. Среди этих первых игрушек детей, судя по материалам херсонесского некрополя, были керамические погремушки [6], бронзовые колокольчики с костяными ручками [7], небольшие керамические шарики [8]. Когда дети немного подрастали, среди их игрушек появлялись другие предметы: миниатюрная глиняная посуда [9], амфорки [10], терракотовые статуэтки, изображавшие бычков [11], лошадок [12], собачек [13], голубей [14], петухов [15]. Были среди детских игрушек костяные [16] и керамические куклы с подвесными конечностями [17], хотя в отношении последних у нас не всегда имеется уверенность в том, что они использовались как игрушки, а не в культовых целях. При раскопках довольно часто встречаются астрагалы [18], которые у древних греков использовались для игры в бабки. Обычно эта игра осуществлялась в двух вариантах. Для одного варианта игры астрагалы снабжались очками: 1 и 6, 3 и 4, а в игре использовали четыре астрагала (бабки), которые помещались в кубок, встряхивались, а затем выбрасывались на доску. Самой удачной считалась комбинация, когда все четыре бабки показывали разные очки, а самой неудачной, если на каждой бабке было одно очко. Другой вариант игры состоял в том, что пять астрагалов клали на ладонь, а затем подбрасывали вверх и ловили тыльной стороной ладони [19]. Судя по находкам, в Херсонесе был распространен второй вариант игры в бабки, так как здесь до сих пор не найдены астрагалы с

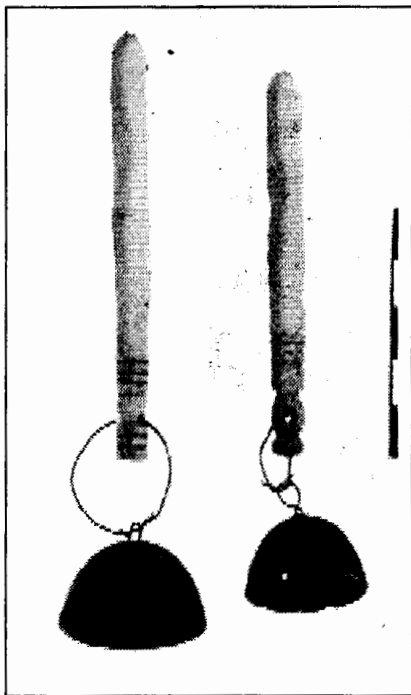

*Детские колокольчики  
с костяной ручкой*



*Терракотовые игрушки и статуэтки*

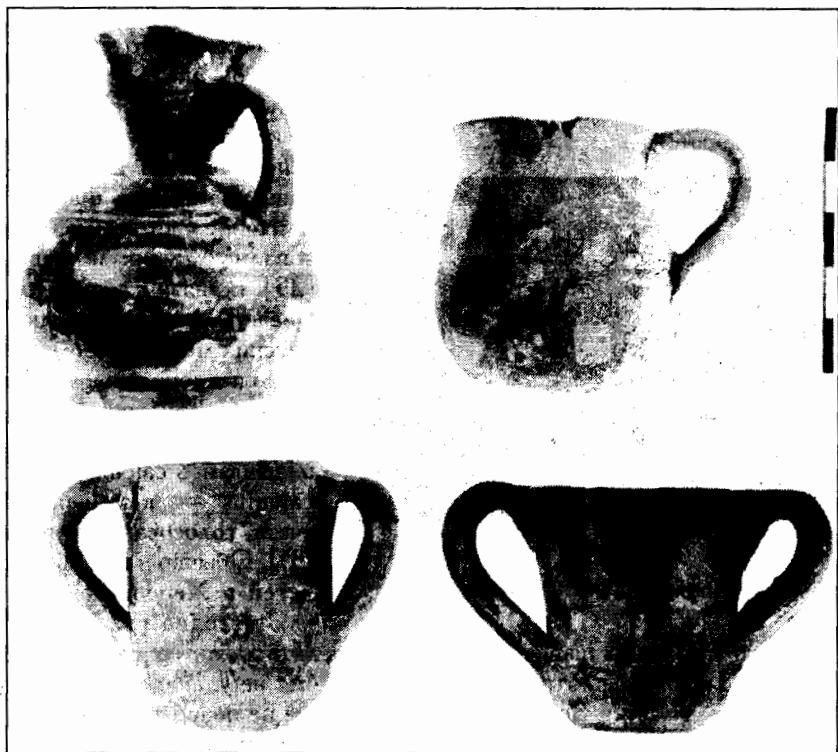

### *Игрушечные керамические сосудики*

очками или черточками. В пользу существования второго варианта игры в бабки говорит и количество астрагалов, находимых в детских погребениях. Так, в одной херсонесской могиле оказалось пять астрагалов [20], а в урне с детским трупосожжением найдены шесть астрагалов [21], пять для игры и один — запасной.

Вероятно, маленькие херсонеситы ездили верхом на палочке, играли в жмурки и с животными, гоняли обруч подобно своим сверстникам из других древнегреческих городов, но, к сожалению, непосредственных свидетельств этому мы не имеем.

Следует отметить, что некоторые зажиточные жители города баловали своих детей. Об этом свидетельствуют находки драгоценных украшений в захоронениях совсем маленьких девочек. Среди находок встречаются золотые серьги [22], перстни [23], серебряные серьги [24], браслеты [25] и некоторые другие предметы [26] из золота и серебра.

Среди игр старших детей и юношей следует назвать игру в кости (куβεῖα). Для нее использовали кубик, на шести гранях которого имелись



врезные очки — от одного до шести. Такие кубики неоднократно встречались в Херсонесе [27]. Можно предположить, что часть этих костяных кубиков принадлежала взрослым, в том числе женщинам, о чем свидетельствует находка кубика в женском погребении [28].



*Игральные кости и астрагалы*

Некоторые из кубиков могли использоваться в игре под названием *lusus duodecim scriptorum*, в которой использовались кубик и шашки [29]. В связи с этим заслуживают внимания находки в детских могилах херсонесского некрополя первых веков н. э. стеклянных шашек [30], которые в древности назывались *calculi* (от лат. *calculus* — камешек для счета, голосования и игры) [31]. Обычно в погребениях детей в Херсонесе встречаются одна [32] или не-

сколько [33] таких шашек, поэтому определить характер игры, в которой использовались эти шашки, долгое время не удавалось. Находки из других областей Восточной Европы также не позволяли этого сделать. В результате исследователи высказывали предположение о том, что шашки использовались для игры двух партнеров [34] и при этом расставлялись для игры на доске, напоминающей современную шахматную [35].

Но в одной могиле III в. н. э., где были похоронены две девочки, оказался полный комплект шашек, состоявший из 15 черных и 15 белых. Диаметр шашек — 2 см, форма круглая, снизу они плоские, а сверху — немного выпуклые [36]. Количество шашек в составе комплекта указывает на то, что они применялись в игре *lusus duodecim scriptorum*, которая производилась на доске, разделенной на двенадцать полос. Свидетельством в пользу того, что играли на доске, может быть изображение подобной доски на плите из местного известняка с несколькими латинскими надписями. Под этими надписями изображена доска с двенадцатью вертикальными полосами, то есть тем количеством полос, которое дало название игре *lusus duodecim scriptorum*, а от горизонтальных сохранилось только девять, поскольку нижний край плиты отбит. Вероятно, их тоже было двенадцать. Латинские надписи на плите могут указывать на тех, кто изобразил на плите игральную доску. Это были римские солдаты.

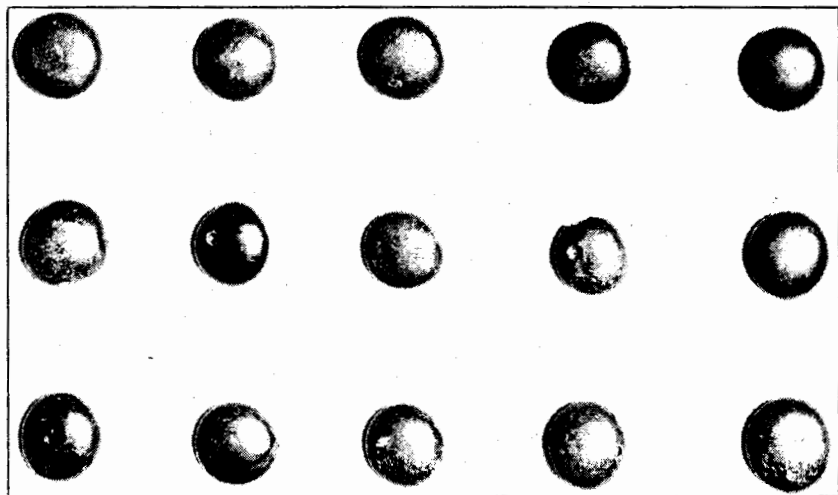

*Стеклянные шашки (calculi)*

Датируется памятник началом IV в. н. э. Э. И. Соломоник, опубликовавшая этот памятник, писала: «Загадочно и назначение расчерченного квадрата. Число 12 могло быть календарным, но на сторонах нет никаких обозначений месяцев. Вероятно, его использовали в качестве игровой доски, ибо такие игры имели большое распространение у греков и римлян. Наконец, не исключено, что квадрат служит своеобразной мишенью» [37]. Однако позднее предположение о календаре Э. И. Соломоник исключила [38]. Игра состояла в том, что сначала метали костяной кубик с очками, а затем, смотря по выпавшему очку, перемещали шашки таким образом, что из них образовывали определенную фигуру [39]. По-видимому, о такой игре говорит Овидий (Ovid. Ars amat. III, 363-364). О том, что с помощью таких стеклянных шашек в Херсонесе играли именно в эту игру, указывает другая находка, в детском погребении, где обнаружены костяной кубик и стеклянные шашки [40]. Встречающиеся в Херсонесе стеклянные шашки бывают не только черного и белого цвета, но черного и зеленого [41]. До настоящего времени они зафиксированы в тринадцати случаях, что указывает на широкое распространение игры. Присутствие этой типично римской игры в Херсонесе свидетельствует о римском влиянии в ее распространении, по-видимому, благодаря пребыванию в городе солдат римской армии, членов их семей и провинциалов.

Для детских игр в Херсонесе довольно часто использовались специально обломанные или ограненные доньшки стеклянных сосудов раз-

личного цвета [42]. Однако для каких именно игр они использовались, сказать трудно. Ясно только, что они были доступны широкому кругу детей, в том числе из семей скромного достатка.

Наконец, можно не сомневаться, что дети играли в мяч (σφαῖρα). Судя по терминологии (ἀλώραξίς, οὐρανία, φαλίνυθα и др.), у греков существовали различные игры в мяч. Позднее появляется несколько видов мячей, которые в то время делались из кожи и набивались перьями (Mart. XIV, 45), волосом или шерстью (paganica), хотя уже был известен и мяч, надуваемый воздухом (follis) (Mart. XIV, 47). По словам Светония, после гражданских войн игра в мяч была одним из упражнений, которым пользовался Август (Suet. Aug. 83). Но мячи, надуваемые воздухом, еще не получили широкого распространения ввиду их дороговизны, да могли быть и не известны на далекой периферии античного мира, какой являлся Херсонес.

По достижении семилетнего возраста детей в Херсонесе, как и повсеместно в Древней Греции (Arist. Pol. VII, 15, 6; 11), вероятно, начинали обучать грамоте, счету, знакомить с мифами и литературой. Эти предметы, дополненные занятиями музыкой, имели отношение к так называемому мусическому образованию, а вместе с гимнастическим составляли систему образования для детей младшего возраста (παιδεία). Она включала также и моральное воспитание. И хотя у нас нет непосредственных данных о существовании в Херсонесе мусической школы, она должна была здесь существовать. Косвенным свидетельством этому является широкое распространение грамотности, применение чисел и счета жителями города. На существование в Херсонесе мусических школ указывает наличие здесь гимнасия, обучение в котором начиналось после окончания мусической школы юношами из состоятельных семей граждан. Большинство же детей, вероятно, ограничивалось начальным образованием, которое давала мусическая школа, и физической подготовкой в палестре.

Основой овладения грамотой (γράμματα) служило изучение алфавита. В связи с этим определенным интерес представляет находка в одной из могил херсонесского некрополя краснолаковой ойнохой II в. н. э., на тулове которой по окружности процарапаны одна за другой 24 буквы древнегреческого алфавита [43]. Не исключено, что этот сосуд использовался при изучении азбуки.

После изучения алфавита дети, усвоив буквы, сначала читали по слогам (συλλαβαίεiv), а затем складывали слоги в слова и читали их. Для упражнений в чтении обычно пользовались стихами, особенно гомеровскими [44]. На использование поэм Гомера при обучении в Херсонесе может указывать тот факт, что херсонесские поэты хорошо их знали (IOSPE. I<sup>2</sup>, № 716) и, очевидно, первое знакомство с ними происходило в школе.

Овладев чтением, ребенок учился письму [45]. По Платону (Plat. Leg. VII, 14), главная цель обучения письму — научить писать достаточно разборчиво. Это умеренное требование в условиях рабовладельческого общества объяснялось, видимо, тем, что красиво писать требовали от специальных рабов-переписчиков. Приспособления в виде специальных дощечек, использовавшиеся для письма и обучения письму (τύξισοι), были деревянными, видимо, поэтому они не сохранились. На поверхность этих дощечек сначала нужно было нанести слой воска, а затем писать с помощью стила. Последние изготовлялись в Херсонесе из кости в виде тонкой цилиндрической палочки с острием на одном конце, другой конец служил для стирания или исправления написанного по воску и был тупым [46]. Встречается в городе и другой тип стилей, изготовленных из бронзы и долгое время считавшихся головными булавками [47]. У них один конец был острый, а другой чуть загнутым в виде круглой лопаточки. Недалеко от середины стила, ближе к тупому концу, имеется отверстие, через которое на цепочке подвешивалась плоская медная пластина сердцевидной формы с острым крючкообразным концом и ушком. В ушко продевался второй конец цепочки. Цепочка делалась из свитых жгутом проволочек, вероятно, из латуни и низкопробного серебра. Форма пластины указывает на то, что она предназначалась для соскабливания воска [48].

По-видимому, одновременно с овладением грамотой в начальной школе велось обучение счету и арифметике (λογιστική, ἀριθμητική). Ему старались придать характер игры (Plat. Leg. VIII, 8, 19). Употреблялись ли при обучении специальные камешки и счетные доски (ψηφοί), изобретение которых в древности приписывалось Пифагору [49], сказать трудно, так как непосредственными свидетельствами для Херсонеса мы не располагаем. О существовании обучения счету и арифметике в херсонесской школе свидетельствует большое число надписей на различных видах керамических изделий, имеющих цифровое значение [50]. Они обозначали

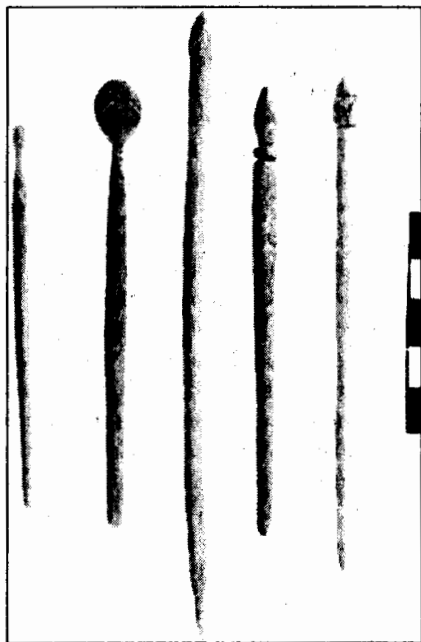

*Костяные стили для письма*

весовые данные, емкость, возможно, цену товара или продукта, что свидетельствует о хорошем знании жителями Херсонеса арифметических действий и широком применении цифровых обозначений уже в эллинистическую эпоху. При этом для обозначения цифр и чисел использовались две системы: акрофоническая и алфавитная.

Обычно в древнегреческой школе обучали четырем действиям арифметики: сложению, вычитанию, умножению и делению [51]. В Херсонесе подобное обучение также имело место, о чем свидетельствуют археологические источники. Так, среди находок графити встречаются цифровые данные, в основе которых лежали все четыре действия арифметики [52]. Нужно полагать, что юные херсонеситы получали познания в области геометрии. Без таких знаний невозможны были широкое жилое и общественное строительство, создание сложной фортификационной системы, постройка театра, правильная планировка городских кварталов, размежевка сельскохозяйственной территории на Гераклеяском полуострове и многое другое.

Еще одним предметом обучения в мусической школе была литература, включая поэзию. При этом обращалось внимание на то, чтобы изучаемые произведения были назидательными, прославляли доблесть предков. Начиналось это обучение тогда, когда дети уже понимали написанное (Plat. Protagor. 325, e). Вряд ли приходится сомневаться в том, что и в херсонесской школе существовало преподавание литературы. На это непосредственно указывает существование в городе историков [53], поэтов, произведения которых дошли до нас в виде стихотворных эпитафий и посвячительных надписей [54]. Понятно, что историками и поэтами они становились не на основе знаний, полученных в мусической школе, но первое знакомство с литературой происходило в ней.

Значительное внимание в мусической школе уделялось музыкальному образованию, которое было важным элементом древнегреческой системы воспитания. Во главу угла ставилась не профессиональная подготовка, а умение разбираться в музыке (Arist. Pol. VIII, 6, 2). В состав этого образования входило обучение музыке, пению и оркестрике, то есть танцам. Это позволяло детям и будущим гражданам участвовать в хоре, аккомпанировать на музыкальных инструментах во время религиозных праздников и праздничных процессий. В Херсонесе существовало несколько таких праздников. Есть свидетельство и о процессиях во время Дионисий. Оно содержится в надписи III в. н. э., в которой упоминается *ἑτασάρχης*, то есть предводитель вакхической процессии [55]. А изображение вакхической процессии в виде группы из четырех фигур обнаружено на одном херсонесском рельефе местной работы [56].

Мусическое образование обычно дополнялось гимнастическим, то есть физической подготовкой, которая начиналась в школе. Однако среди

исследователей нет единого мнения по поводу того, чему обучали раньше — мусическим дисциплинам или физическим упражнениям [57]. Не решен до сих пор и вопрос о том, где происходила физическая подготовка: в мусической школе или в специальной — палестре [58].

Эти вопросы остаются открытыми и при рассмотрении гимнастического образования в Херсонесе, поскольку никакими непосредственными свидетельствами мы не располагаем. Можно полагать, что к первым векам н. э. здесь был уже накоплен значительный опыт и выработаны методы физической подготовки, развивающей силу, гибкость, выносливость, способствующей в конечном итоге выполнению будущими гражданами своего долга как в мирное, так и в военное время. Но, видимо, физическая подготовка мальчиков отличалась, как отмечал еще Аристотель (Arist. Pol. VIII, 4, 1), умеренностью, учитывался их возраст, и только позднее, когда они подрастали, набирала силу. В программу физической подготовки на этом этапе, вероятно, входили: игра в мяч, борьба, бег, прыжки. Это предположение основано на том, что в Херсонесе проводились состязания по пентатлону [59] также с учетом возраста обучаемых. Упражнения в таких видах, как метание копья и кулачный бой, существовавшие в Херсонесе [60], вводились в более позднем возрасте [61], видимо, уже в гимнасии. Учитывая, что Херсонес был приморским городом, велика вероятность включения в программу физического воспитания плавания [62].

Обычно в древнегреческой школе практиковались различные наказания за поступки, совершаемые детьми. Считалось, что, если наставления не помогают, следует прибегать к наказаниям, вплоть до телесных. В древнегреческом обществе бытовало мнение, что «человек, которого не бьют, не воспитывается» (ὁ μὴ δαρεῖς ἀνθρώπος οὐ παιδεύεται), поэтому ремень или палка пускались в ход как дома; так и в школе. Однако в рассматриваемую эпоху появляются голоса против применения телесных наказаний. Например, их противником был Квинтилиан (Quint. De orat. 1, 3, 4). О необходимости воспитания убеждением и словом говорили другие авторы (Ps. Plut. De educ. puer. 12). Однако это не означает, что в первых веках н. э. телесные наказания детей прекратились, напротив, это свидетельство о частом их применении.

Вероятно, как и в других областях греческого мира, телесные наказания применялись и в школах Херсонеса, хотя непосредственными свидетельствами мы не располагаем. Но многовековые традиции обычно очень живучи. Осуществляли эти наказания учителя, профессия которых у древних не пользовалась почтением. Так, Платон считал, что для граждан это занятие не подходит (Plat. Protag. 312, b), поэтому в Афинах долгое время учителями были метеки, вольноотпущенники, а иногда и рабы [63]. Считалось, что тот, кто может читать и писать, может научить этому и других. Как правило, за труд учителям нужно было платить, но многие (даже богатые) родители

пытались сэкономить на обучении детей (Ps. Plut. De educ. puer. 7). Наименьшую плату получали школьные учителя: учитель грамоты (ῥωσσιταδιδύσκωλος) и гимнастики (παιδοτρίβος). В небольших городах они одновременно были и владельцами школ, в которых дети получали элементарное образование. Дать такое образование считалось родительской обязанностью в подавляющем большинстве древнегреческих городов.

В Херсонесе первых веков н. э., где существовала глубокая имущественная дифференциация, было немало граждан, живших в бедности, а то и в нищете [64]. Эти граждане не могли дать своим детям полного образования, поэтому оно завершалось, вероятно, начальным. Что касается зажиточных и богатых граждан, то они давали возможность своим сыновьям получить образование, необходимое для активного участия в общественной и политической жизни Херсонеса, отправления магистратур, несения обязанностей членов Совета. Такую подготовку можно было получить в риторской школе. Свидетельством существования в Херсонесе риторской школы могут служить упоминания о гражданах, отличившихся своим ораторским искусством. В частности, одним из таких ораторов был Демократ, сын Аристоклена. В надписи на мраморном пьедестале с его статуей указано, что в бытность проедром он докладывал и говорил славно [65]. Датируется этот памятник III в. н. э.

Вероятно, хорошими ораторами были и другие должностные лица в Херсонесе. И трудно представить, что они не имели специальной подготовки, полученной в риторской школе, где учеников с помощью специальных упражнений и литературных примеров обучали логике и навыкам публичных выступлений, литературному языку и грамматике (Quint. De orat. III). Это хорошо подтверждают эпиграфические памятники Херсонеса, в которых встречаются довольно цветистые и высокопарные эпитеты и выражения [66]. На то, что школа была местная, указывает факт сохранения дорийского диалекта в этих надписях вплоть до середины II в. н. э.

Как уже отмечалось выше, в Херсонесе существовал и гимнасий. Об этом свидетельствует надпись II в. н. э., так называемый гимн Гермесу [67], и несколько агонистических каталогов [68], часть которых имела отношение к гимнасию и его воспитанникам. Возникает только вопрос, был ли в городе один гимнасий, или их было несколько: для юношей и эфэбов, а также для мужчин других возрастных групп. Это предстоит выяснить.

Система обучения в херсонесском гимнасии вряд ли отличалась от существовавшей в других греческих городах, где руководство и надзор за гимнасией поручались должностному лицу, называемому гимнасиархом. Последний не только следил за физической и моральной подготовкой юношей, но и заботился о здании гимнасия, его оборудовании, отоплении и освещении, а также о своевременном снабжении оливковым маслом, которым натирались атлеты во время гимнастических занятий [69].

В некоторых государствах, в частности в метрополии Гераклея Понтийской и Херсонеса — Мегарах, гимнасиарх был руководителем эфэбов [70], что позволяет высказывать такое же предположение и в отношении Херсонеса. Косвенно это подтверждает тот факт, что в Херсонесе гимнасиархи были магистратами, а не литургами. Следовательно, херсонесский гимнасиарх был не столько руководителем гимнасия, сколько отвечал за физическую и военную подготовку эфэбов. Связанные с этим расходы обычно покрывались средствами, выделяемыми из государственной казны.

Первое упоминание о гимнасиархе в Херсонесе относится к III в. до н. э. [71], но появилась эта магистратура, по-видимому, раньше. Можно полагать, что она была заимствована из метрополии, поскольку хорошо известна в Гераклея Понтийской [72], Каллатисе [73], Мегарах [74]. Сохранилась эта магистратура и в первых веках н. э., о чем свидетельствуют эпиграфические памятники этого времени [75]. Известно даже имя одного херсонесского гимнасиарха II в. н. э. — Демотела, сына Теофила [76].

Непосредственно за физическую подготовку учеников гимнасия отвечали педотрибы (παιδοτρίβοι) — учителя гимнастики. Они не только обучали, но и воспитывали своих учеников и в случае необходимости наказывали за непослушание. Некоторые исследователи считают, что в обязанности педотрибы входил и массаж учеников [77]. Поскольку обучение в гимнасии было систематическим, педотрибы постепенно повышали физические нагрузки, начиная с более легких упражнений и игр, а затем переходили к трудным. При этом они не только давали устные указания, но и показывали, как следует выполнять упражнения [78].

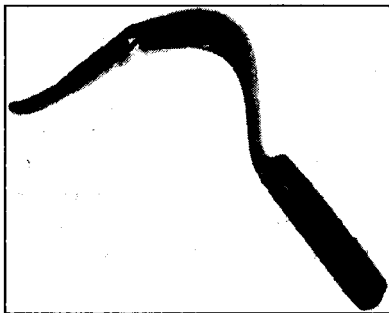

Бронзовый стригиль

Мы не имеем прямых данных о том, чему обучали в гимнасии юных херсонеситов, а только косвенные.

Это многочисленные находки стригилей [79], использовавшихся после занятий борьбой для соскабливания песка, масла и пота; эпиграфические данные о программах гимнастических состязаний в Херсонесе [80], включавших: пентатлон, бег двойной и длинный, кулачный бой и др. Пентатлон (πένταθλον) содержал: бег на короткую дистанцию (δρόμος), прыжок в длину (ἄλμα), метание диска (δίσκημα), борьбу (πάλη) и метание копья (ἀκόντιον). В одной из могил херсонесского некрополя был обнаружен серебряный диск для метания [81]. Весьма



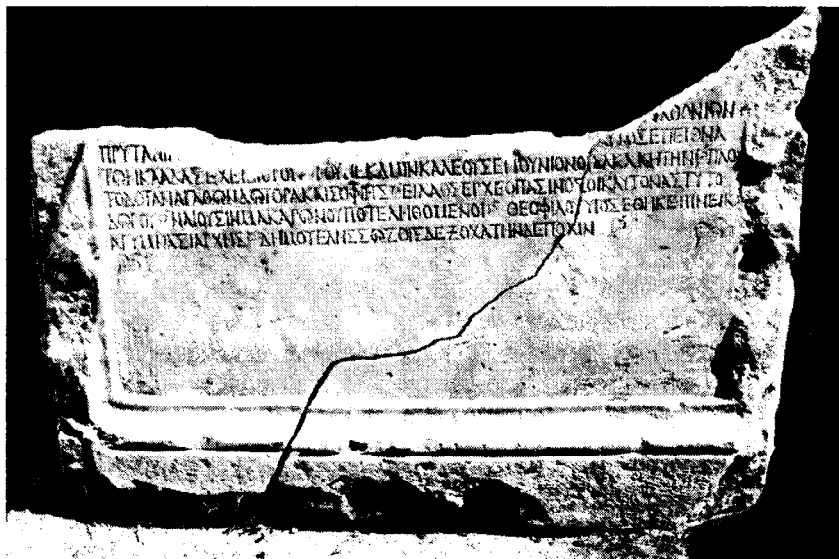

*Стихотворная надпись гимнасиарха Демотела*

вероятно, что он мог быть призом, полученным одним из херсонесских метателей за победу на состязаниях.

Поскольку в Херсонесе устраивались состязания в пентатлоне, различных видах бега, кулачном бое, здесь существовала и соответствующая подготовка в гимнасии. Об этом свидетельствует так называемый гимн в честь бога Гермеса — покровителя гимнасиев и палестр, составленный в честь победы питомцев гимнасиарха Демотела, сына Теофила [82]. Он был составлен после проведения очередных состязаний, в которых участвовали ученики херсонесского гимнасия.

Итак, образование и воспитание в Херсонесе первых веков н. э. можно подразделить на три этапа: домашнее, в мусической школе и наконец в гимнасии. В последнем наряду с юношами из зажиточных семей (15-18 лет) проходили подготовку эфебы, притом, очевидно, за государственный счет. Некоторые данные указывают на существование в Херсонесе риторской школы, доступной для детей городской верхушки.

## Примечания

1. Bowen J. A History of Western Education. V. 1. The ancient World: Orient and Mediterranean 2000 B. C.— A. D. 1054. London, 1972.— P. 152.
2. Колобова К. М., Озерцкая Е. А. Как жили древние греки. Л., 1959.— С. 82.
3. Зубарь В. М. Некрополь Херсонеса I-IV веков н. э. К., 1982.
4. Бунак В. В., Нестух М. Ф., Рогинский Я. Я. Антропология. М., 1941.— С. 227.
5. Штадельман Ф. Воспитание и обучение у древних греков и римлян // Гимназия. 1895. № 7.— С. 21-22.
6. ИАК. 1904. Вып. 9.— С. 59; ИАК. 1906. Вып. 20.— С. 46, 51, 56.
7. ОАК за 1892 г. СПб., 1894.— С. 119, рис. 74; ИАК. 1905. Вып. 16.— С. 90.
8. ИАК. 1902. Вып. 4.— С. 115; ИАК. 1905. Вып. 16.— С. 108.
9. ИАК. 1902. Вып. 4.— С. 102; ОАК за 1890 г. СПб., 1893.— С. 129, мог. 9.
10. ОАК за 1890 г. СПб., 1893.— С. 129.
11. ИАК. 1901. Вып. 1.— С. 18; X. Сб. 1927. Вып. 2.— С. 115-116.
12. ОАК за 1893 г. СПб., 1895.— С. 74. Аналогичная лошадка на колесиках найдена в Каллатисе и некоторыми исследователями считается вотивным предметом (см.: Русяева А. С. Античные терракоты Северо-Западного Причерноморья. К., 1982.— С. 132), с чем трудно согласиться. Подобная лошадка, но более схематичная, обнаружена в античном некрополе близ Нове в Нижней Мезии (см.: Вълков В. Антични некрополи в Свищовско // Археология. 1965. Кн. 1.— С. 33, рис. 11), а глиняные формы для изготовления таких лошадок — в гончарной мастерской у с. Бутово (см.: Султов Б. Един занаятчийски център в Долна Мизия // Археология. 1962. Кн. 4.— С. 31, рис. 4).
13. ГХМ, инв. № 6/36740.
14. ОАК за 1893 г. СПб., 1895.— С. 69, мог. 392.
15. ОАК за 1894 г. СПб., 1896.— С. 60, мог. 429.
16. ИАК. 1905. Вып. 16.— С. 77.
17. ГХМ, инв. № 31/37074; Зубарь В. М., Шевченко А. В., Линавский С. А. Западный некрополь Херсонеса Таврического (материалы раскопок 1983–1985 гг.). Вып. 1-2. К., 1989.— С. 37-38, рис. 9, 5.
18. ИАК. 1906. Вып. 20.— С. 64; ИАК. 1911. Вып. 42.— С. 16; ОАК за 1890 г. СПб., 1893.— С. 129.

19. Любкер Ф. Реальный словарь классических древностей. СПб., 1885.— С. 787. S. V. Ludi.
20. ОАК за 1890 г. СПб., 1893.— С. 129, мог. 6.
21. ОАК за 1895 г. СПб., 1897.— С. 114.
22. ИАК. 1902. Вып. 4.— С. 109, мог. 1170; ИАК. 1905. Вып. 16.— С. 90, мог. 1466; ИАК. 1906. Вып. 20.— С. 90, мог. 1610; ИАК. 1907. Вып. 25.— С. 72, мог. 1647.
23. ИАК. 1902. Вып. 4.— С. 109, мог. 1170; С. 112, мог. 1173; ИАК. 1907. Вып. 25.— С. 69, мог. 1638.
24. ОАК за 1892 г. СПб., 1894.— С. 108, мог. 149; С. 111, мог. 186; ОАК за 1894 г. СПб., 1896.— С. 74, мог. 535.
25. ОАК за 1894 г. СПб., 1896.— С. 69, мог. 498.
26. ИАК. 1906. Вып. 20.— С. 68, мог. 1551; С. 90, мог. 1613.
27. ОАК за 1891 г. СПб., 1893.— С. 144, мог. 24; ОАК за 1892 г. СПб., 1894.— С. 15; ИАК. 1902. Вып. 4.— С. 86.
28. ОАК за 1892 г. СПб., 1894.— С. 112, мог. 201.
29. Велишский Ф. Ф. Быт древних греков и римлян. Прага, 1878.— С. 273; Любкер Ф. Реальный словарь...— С. 787. S. V. Ludi.
30. ОАК за 1891 г. СПб., 1893.— С. 144, мог. 24; ИАК. 1907. Вып. 25.— С. 69, мог. 1638; ИАК. 1909. Вып. 33.— С. 54, мог. 2135.
31. В. В. Кропоткин называет *calculi* жетонами, с чем трудно согласиться (см.: Кропоткин В. В. Экономические связи Восточной Европы в I тыс. нашей эры. М., 1967.— С. 101; Его же. Римские импортные изделия в Восточной Европе (II в. до н. э.— V в. н. э.). М., 1970.— С. 41, 125-127.
32. ОАК за 1892 г. СПб., 1894.— С. 116, мог. 261; ОАК за 1896 г. СПб., 1898.— С. 197, мог. 798; ИАК. 1905. Вып. 16.— С. 100, мог. 1499.
33. ОАК за 1893 г. СПб., 1895.— С. 70, мог. 403.
34. Сымонович Э. А. Игрально-счетные жетоны на памятниках черняховской культуры // СА. 1964. № 3.— С. 307 сл.
35. Кропоткин В. В. Экономические связи Восточной Европы...— С. 101.
36. ИАК. 1902. Вып. 4.— С. 109, мог. 1170.
37. Соломоник Э. И. Новые эпитафические памятники Херсонеса. К., 1973.— С. 252-253.
38. Соломоник Э. И. Латинские надписи Херсонеса Таврического. М., 1983.— С. 77.
39. Велишский Ф. Ф. Быт древних греков...— С. 273; Любкер Ф. Реальный словарь...— С. 787. S. V. Ludi.

40. ОАК за 1891 г. СПб., 1893.— С. 14, мог. 24.
41. ИАК. 1907. Вып. 25.— С. 69, мог. 1638.
42. ОАК за 1891 г. СПб., 1893.— С. 144, мог. 24; ИАК. 1902. Вып. 4.— С. 109, мог. 1170; ИАК. 1904. Вып. 9.— С. 71, мог. 1406.
43. Х. Сб. 1927. Вып. 2.— С. 264, рис. 14.
44. Штадельман Ф. Воспитание и обучение у древних греков и римлян // Гимназия. 1897. № 1.— С. 80.
45. Уссинг Ж. Л. Воспитание и обучение у греков и римлян. СПб., 1899.— С. 88.
46. ГХМ, инв. № 2571, 2612, 2647, 2653, 2665, 2673 и др.
47. Лепер Р. Х. Дневники раскопок херсонесского некрополя // Х. Сб. 1927. Вып. 2.— С. 223, рис. 9, 7; Репиников Н. И. Дневник раскопок херсонесского некрополя в 1908 г. // Х. Сб. 1927. Вып. 2.— С. 178, рис. 35.
48. Кадеев В. И. Очерки истории экономики Херсонеса в I-IV веках н. э. Харьков, 1970.— С. 64.
49. Уссинг Ж. Л. Воспитание и обучение у греков и римлян...— С. 91.
50. Граффити античного Херсонеса. К., 1978.— № 111, 345, 529, 544-546, 548-561, 568-574, 576; Соломоник Э. И. Граффити из хоры Херсонеса. К., 1984.— № 18, 20, 50, 55, 59, 68, 76, 80 и др.
51. Girard P. L'education athenienne. Paris, 1889.— P. 138.
52. Соломоник Э. И. Эпиграфические памятники из раскопок в районе театра в 1970 г. // Архив ХИАЭ. Дело № 1411/1. — Л. 64-66.
53. IOSPE. I<sup>2</sup>, № 344.
54. IOSPE. I<sup>2</sup>, № 479, 482, 485, 516, 527, 716; НЭПХ. К., 1964. № 58; НЭПХ. К., 1973. № 185, 186.
55. IOSPE. I<sup>2</sup>. № 425.
56. Белов Г. Раскопки в Херсонесе в 1959 году // СГЭ. 1962. Вып. 22.— С. 55.
57. Сводку мнений по этому вопросу приводит Форбс. См. Forbes C. A. Greek Physical Education. N.-Y.; London, 1971.— P. 58-59.
58. Forbes C. A. Greek Physical Education. N.-Y.; London, 1971.— P. 60.
59. НЭПХ. К., 1973. № 127.
60. IOSPE. I<sup>2</sup>, № 434, 435.
61. Иногда высказывается предположение о 12-летнем возрасте. (см.: Freeman K. Schools of Hellas, an Essay on the Practice and Theory of Ancient Greek Education from 600-300 B. C. London, 1907.— P. 51).

62. Неумение плавать у древних греков считалось одним из признаков невежества. (см.: Гинтовт С. И. Несколько слов о военной гимнастике древних народов // Гермес. 1910. Т. 7. № 13.— С. 343).
63. Уссинг Ж. Л. Воспитание и образование у греков и римлян...— С. 83.
64. Кадеев В. И. Херсонес Гаврический в первых веках нашей эры. Харьков, 1981.— С. 44.
65. IOSPE. I<sup>2</sup>, № 425.
66. IOSPE. I<sup>2</sup>, № 357, 362, 364, 482.
67. IOSPE. I<sup>2</sup>, № 436.
68. IOSPE. I<sup>2</sup>, № 434, 435; НЭПХ. К., 1964. № 20.
69. Jones A. H. M. Greek City from Alexander to Justinian. Oxford, 1940.— P. 221; Magie D. Roman Rule in Asia Minor. V. 1. Princeton, 1950.— P. 62.
70. Forbes C. A. Greek Physical Education...— P. 183.
71. IOSPE. I<sup>2</sup>, № 418.
72. Hanell K. Megarische Studien. Lund, 1934.— S. 146.
73. Данов Х. Западният бряг на Черно море в древността. София, 1948.— С. 92.
74. Forbes C. A. Greek Physical Education...— P. 183.
75. IOSPE. I<sup>2</sup>, № 427, 436, 437.
76. IOSPE. I<sup>2</sup>, № 436.
77. Forbes C. A. Greek Physical Education...— P. 63-65.
78. Там же.— P. 63.
79. ОАК за 1890 г. СПб., 1893.— С. 130, мого. 17; ОАК за 1891 г. СПб., 1893.— С. 138, мого. 2; С. 141, мого. 15; С. 144, мого. 38; С. 147, мого. 48; ОАК за 1893 г. СПб., 1895.— С. 66, мого. 363; С. 68, мого. 374; ОАК за 1894 г. СПб., 1896.— С. 71, мого. 509; ОАК за 1895 г. СПб., 1897.— С. 112, мого. 599; ОАК за 1896 г. СПб., 1898.— С. 194, мого. 785; ИАК. 1902. Вып. 4.— С. 113, мого. 1533.
80. IOSPE. I<sup>2</sup>, № 434, 435; НЭПХ. К., 1964. № 20; НЭПХ. К., 1973. № 127.
81. Мансветов И. Историческое описание древнего Херсонеса и открытых в нем памятников. М., 1872.— С. 67-68.
82. IOSPE. I<sup>2</sup>, № 436.

## МЕДИЦИНА В ХЕРСОНЕСЕ

К первому веку н. э. античная медицина прошла уже значительный путь в своем развитии. Судя по дошедшим до нас эпиграфическим и литературным источникам, вотивным изображениям частей человеческого тела, античные врачи знали и лечили многие болезни: астму, зубы, уши, вывихи, глазные заболевания, болезни простудные, желудочные, женские, эпидемические, нервные расстройства. Развитию хирургии и в некоторой мере анатомии способствовали распространенные среди мужского населения травмы, полученные во время тренировок и состязаний, особенно ранения и повреждения в ходе военных действий. Однако в целом знания по анатомии в античную эпоху были довольно поверхностными. Объясняется это обычаем, согласно которому категорически воспрещалось вскрытие умерших, а изучение анатомии, в том числе и внутренних органов, производилось на живых. Исключение составляли врачи из Александрийской школы, имевшие более глубокие познания в анатомии благодаря существовавшему в Птолемеевском Египте разрешению от властей вскрывать не только трупы, но и практиковаться на преступниках. Один из последователей этой школы — Герофил из Калхедона оставил руководство по производству вскрытий и операций [1]. Но в дальнейшем анатомические знания, накопленные Александрийской школой, не получили дальнейшего развития, хотя хирурги ими пользовались, как и вивисекцией животных, о чем свидетельствует Гален (Galen. XIV, III, 149). Еще со времен Гиппократов большое внимание античные врачи уделяли правильному определению характера болезни, индивидуальным способностям человеческого организма. Значительное распространение к первым векам н. э. в медицине получила специализация по акушерству и гинекологии, оториноларингологии, а также совсем узкая, например по литотомии, когда специальные врачи занимались исключительно удалением камней из почек и мочевого пузыря.

Как показали раскопки городов в Италии, Малой Азии, римских военных лагерей, а также захоронений в различных провинциях, античные врачи располагали довольно разнообразными медицинскими и хирургическими инструментами и приспособлениями [2]. Что касается приготовления лекарств, этим долгое время занимались сами врачи, но в эллинистическую эпоху и позднее распространяются многокомпонентные снадобья, нередко «фирменные», которые продавались на рынках или торговцами, специализировавшимися по их распространению и сбыту.

Несмотря на отсутствие достаточных познаний по физиологии и анатомии человека, античные врачи имели довольно здравые представления о гигиене питания, здоровом образе жизни, пользе водных процедур и умеренной гимнастики, знали о положительном эффекте прогулок на воздухе и массажа.

В античную эпоху существовало немало медицинских школ, известных далеко за пределами тех центров, где они возникали. Особенно славились своими врачами о. Кос, Книд, Афины, Александрия, Пергам. Вместе с тем следует иметь в виду, что среди врачей античной эпохи было немало неучей, которые заботились главным образом о клиентуре. На это указывают не только свидетельства древних авторов, но и термины, которыми обозначали врачей. Достаточно ярким примером может служить термин *λοῦϊατρος*, то есть «словесный врач», как в насмешку называли таких «специалистов». Объясняется это тем, что специального образования врачи того времени не получали и в лучшем случае это ремесло передавалось в определенных семьях из поколения в поколение. Так появились в древности знаменитые асклеиады. Но встречались среди античных врачей и явные шарлатаны, которые занимались не столько лечением, сколько гаданием и ворожбой (*ιατρομαντις*) [3].

Следовательно, наряду с развитием медицинской науки и отдельными успешными исцелениями античная медицина во многом еще была бессильной. Это заставляло отчаявшихся больных искать исцеления в храмах и святилищах Асклепия и Аполлона, которые славились своими чудесными излечениями безнадежных больных [4]. Не исключено, что определенную роль играло психологическое воздействие, или внушение, которому подвергали пациента после предварительных наблюдений и процедур на начальном этапе его пребывания в храме или святилище. Современные данные о положительных результатах при таких способах воздействия на больных заставляют более осторожно оценивать свидетельства об исцелениях в храмах Асклепия, чем это делали ученые конца XIX — начала XX вв., считавшие, что там просто обманывали доверчивых пациентов. Видимо, следует отказаться от однозначных оценок деятельности персонала этих храмов и святилищ.

В Херсонесе Таврическом, как и в других античных городах, было немало больных, хотя средний возраст жителей не превышал 32 лет у женщин и 39 лет у мужчин; существовала также высокая детская смертность. На это указывают не только антропологические данные [5], но и археологические свидетельства, например могилы в некрополе, размеры которых составляли от 0,75 до 0,97 м. В такие могилы можно было положить детей в возрасте от нескольких месяцев до четырех лет, и обнаружено их немало. Археологические данные позволяют отделить детей этого возраста от новорожденных, как уже упоминалось выше, благодаря тому, что у последних отсутствовал погребальный инвентарь в виде игрушек

и украшений. Эти вещи в виде подарков ребенок получал только на пятый-седьмой день после рождения во время праздника под названием ὄμφροβόρια. Что касается антропологических данных из Херсонеса, то они получены в результате недавних исследований материалов западного некрополя Херсонеса, но дают достаточно объективную картину о характере заболеваний среди жителей города, указывают на причины ранней смерти женщин. Дальнейшие исследования этих материалов позволяют значительно расширить перечень болезней, которыми страдали херсонеситы в античную эпоху, но уже сейчас можно говорить о распространении таких зубных болезней, как кариес и пародонтоз, эпидемических заболеваний, болезней и смерти женщин при родах, а также высокой смертности среди детей в младенческом возрасте. Как новорожденные, так и женщины-роженицы, погибали, вероятно, в связи с низкой санитарной культурой того времени.

Первые свидетельства о врачах в Херсонесе, а следовательно, о существовании медицины, относятся к эллинистической эпохе. К этим свидетельствам принадлежат надгробные памятники, обнаруженные в 1969 г. в кладке оборонительной стены в виде известняковых стел с надписями и соответствующими изображениями конца IV-III вв. до н. э.

На одной стеле, извлеченной из 20-й куртины оборонительной стены, оказались: надпись «Дионисий, сын Пантагнота» и выполненные краской рисунки, изображающие спатолу, пинцет, зонд (?), щипцы, кровососную банку, что позволило определить профессию Дионисия, сына Пантагнота. Лаконичность надписи заставила издателя памятника Э. И. Соломоник при поиске места происхождения погребенного обратить внимание на имя отца врача — Пантагнот, не встречавшееся в городах Северного Причерноморья. В ходе исследования выяснилось, что имя Пантагнот встречалось на монетах и в надписях г. Колофона, расположенного на западе Малой Азии, недалеко от Эфеса. Это и позволило высказать предположение о том, что родиной врача, погребенного в Херсонесе, был этот ионийский город [6].

В пользу такого предположения о происхождении врача из Колофона может служить и тот факт, что в начале века в районе Колофона был найден большой набор медицинских и хирургических инструментов (37 предметов), принадлежавших врачу или семье врачей [7]. Для успешного использования инструментов, входивших в состав набора из Колофона, который можно датировать I-II вв. н. э., требовалась достаточно высокая квалификация, которую в то время передавали из поколения в поколение в определенных семьях. Следовательно, в Колофоне должна была существовать местная школа врачей, возникшая в более раннюю эпоху. И, как показывает вышеописанная находка надгробия врача из Херсонеса, представители этой медицинской школы



занимались врачебной практикой не только в своем регионе, но и в Причерноморье. Можно привести и другие свидетельства в пользу того, что Колофон был одним из центров античной медицины, в частности поэму Никандра из Колофона III в. до н. э., в которой говорится о ядах животного и растительного происхождения [8].

На другой стеле, найденной в Херсонесе, оказалась стихотворная эпиграфия с изображением набора медицинских инструментов: щипцов, пинцета и кровососной банки, а также двух мужских фигур, вероятно, отца и сына [9]. Этот надгробный памятник был воздвигнут врачом Эвклесом, уроженцем о. Тенедос, усопшему сыну Лесханориду.

Описанные выше херсонесские памятники представляют большой интерес, поскольку содержат свидетельства о местных врачах, их происхождении, позволяют представить набор медицинских инструментов, которыми они пользовались в своей врачебной практике.

Однако свидетельства о медицине эллинистической эпохи в Херсонесе этим не исчерпываются. При раскопках в северном районе города был найден миниатюрный керамический флакон с клеймом, предназначенный для содержания ликия [10], который использовался для лечения ран, глазных болезней, заболеваний ушей и носоглотки. Об этом лекарстве впервые сообщал римский врач Корнелий Цельс в своем труде «О медицине» (VI, VI, 24; VI, VII, 3), а Диоскорид и Плиний Старший указывали на применение ликия для примочек при глазных болезнях, как целебного средства при воспалениях и язвах, при лечении кашля и желудочных заболеваниях (Plin. XII, 30; XXIV, 125-126). Родиной этого растения из семейства кустарниковых была Ликия в Малой Азии, но известно оно было и в Каппадокии, а также в Индии, где из него получали наиболее целебные лекарства. Найденный в Херсонесе флакон с ликием датируется III-II вв. до н. э. Аналогичные сосуды известны на Боспоре (Мирмекий), Западном берегу Понта (Бизоне), а также в Сицилии и на юге Италии (Моргантина, Тарент, Катана, Пестум) [11], что свидетельствует о достаточно широком распространении этого лекарства.

Итак, в конце IV-II вв. до н. э. в Херсонесе врачами были иноземцы, в частности из Эгейской Греции, где существовали известные медицинские школы. Они лечили своих пациентов не только известными им лекарствами, но и патентованными, широко распространенными средствами, на что указывает применение ликия. Использовали врачи и специальные медицинские инструменты.

О медицине Херсонеса в первых веках н. э. свидетельствуют как непосредственные (археологические и эпиграфические), так и косвенные источники. Последние представлены указаниями на существование в городе культа Асклепия и Гигией. В эту эпоху в Херсонесе были не только греческие врачи, но и римские. О последнем упоминается в одном

латинском надгробии, повествующем о Публии Веттии Третте — военном враче, убитом в бою с таврами [12].

Среди археологических находок встречаются довольно многочисленные медицинские и хирургические инструменты, мраморные и бронзовые статуэтки Асклепия и Гигиены, геммы с их изображением, а также надписи и монеты, свидетельствующие о существовании культа и храма этих здравеносных божеств в Херсонесе первых веков н. э.

В общей сложности в Херсонесе найдено несколько десятков медицинских и хирургических инструментов разного назначения, включая небольшой набор в железном цилиндрическом футляре, обнаруженный в могиле № 229 южного некрополя [13]. Датируется этот набор не ранее III в. н. э. Более ранний набор инструментов, принадлежавших медику, был среди погребального инвентаря в могиле № 1533, где находились четыре керамических урны с кремированными останками. В составе этого набора оказались: хирургический зонд, два лезвия скальпелей и прямоугольная дощечка со скошенными краями из мелкозернистого сланца (6 × 4 × 1,3 см) с впадиной от продолжительной заточки инструментов (скальпелей) [14]. Судя по светильнику, найденному между урнами, датируется этот набор хирургических инструментов не позднее

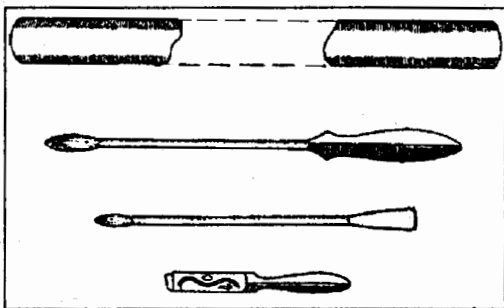

*Набор хирургических инструментов*

II в. н. э. Среди медицинских инструментов встречаются: скальпели, хирургические зонды, прижигатели, пинцеты, ложечки и наконечник прямоугольные каменные дощечки со скошенными краями. Но, вероятно, это только незначительная часть инструментов из арсенала, которым располагали медики этого времени, так как многие из них не сохранились или пошли на переплавку. Поэтому можно полагать, что в первых веках н. э. в Херсонесе продолжали использовать щипцы, кровососные банки, известные врачам IV-II вв. до н. э. Применялись, по-видимому, хирургические иглы, катетеры, зубо-врачебные и гинекологические инструменты, хорошо известные в городах Западного Понта, Фракии и Мезии, с которыми у Херсонеса существовали экономические и культурные связи [15]. Что касается назначения каменных дощечек со скошенными краями, то оно по-разному трактовалось исследователями. Но довольно частые находки их в комплексах с медицинскими инструментами [16] показывают, что они входили в состав наборов медицинских принадлежностей. Некото-

рые ученые считали, что на них смешивали порошки [17]. Это, конечно, не исключено, но более вероятным представляется то, что каменные дощечки служили в основном для заточки и правки хирургических инструментов. На это указывают характер камня с его мелкозернистой структурой и скошенные острые края, защищаемые специальной металлической оправой. Последняя, вероятно, была на всех дощечках, но сохранилась пока только в одном комплексе медицинских инструментов, найденном в могиле врача недалеко от г. Нова Загора (Фракия) [18].

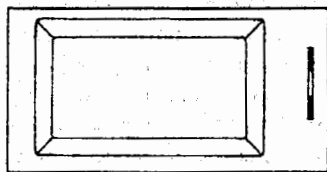

Каменная дощечка

Изготавливались медицинские инструменты из цветных металлов, изредка из низкопробного серебра. Лезвия скальпелей делались из стали, поэтому от них остались только следы, так как в Херсонесе изделия из черных металлов сохраняются очень плохо. Для изготовления круглых медицинских ложек использовались бронза и кость, но применялась при этом не слоновая кость, а домашних животных, что может указывать на местное производство (как и пинцетов, изготовленных из медной или латуновой полосы). Но были в Херсонесе и привозные медицинские инструменты, изготовленные, возможно, в мастерских Малой Азии и других римских провинций. Примером могут служить: бронзовая рукоятка скальпеля с врезным орнаментом и хирургические зонды, найденные в упоминавшейся выше могиле № 229 южного некрополя Херсонеса. Ближайшей аналогией им являются инструменты из «могилы хирурга» 1925 г. в римской провинции Германия [19]. К числу привозных медицинских инструментов следует отнести серебряные ложки с коленчатой рукояткой [20] и длинные литые рукоятки скальпелей, имитирующие обработку на токарном станке [21]. По-

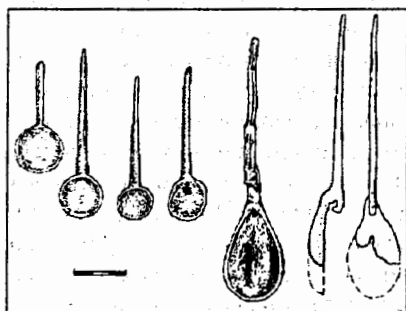

Медицинские ложки

следние напоминают соответствующие изделия малоазийского круга, а аналогичные ложки известны в Ольвии [22] и на Западном берегу Понта [23]. Следовательно, медицинские инструменты, которые использовали врачи, практиковавшие в Херсонесе, вполне соответствовали уровню античной медицины первых веков н. э.

Более детальное рассмотрение назначения медицинских инструментов сможет дать дополнитель-

ную информацию о состоянии медицины в Херсонесе и существовании специализации среди врачей. Но из-за плохой сохранности инструментов, в частности скальпелей, наши возможности довольно ограничены. Например, из четырех найденных скальпелей только у одного сохранилось лезвие (ГХМ, инв. № 2288<sup>2</sup>). Это нож с односторонним выпуклым лезвием, который мог использоваться для разреза кожи и мягких тканей при хирургических операциях. Что касается скальпеля из упоминавшегося выше хирургического набора III в. н. э., то от него сохранилась только бронзовая рукоятка. Такие рукоятки имели хирургические ножи со стальными лезвиями различной формы: прямыми, изогнутыми, выпуклыми и изогнутыми, но довольно короткими [24]. Их использовали для различных наружных операций. Длинные и тонкие бронзовые рукоятки еще от двух скальпелей, достигавшие свыше 11 см длины, с рельефной поверхностью предназначались, вероятно, для операций внутренних органов или гинекологических. Подобное назначение имели и некоторые хирургические зонды, обнаруженные в Херсонесе. Прежде всего это относится к зондам-шпателям (σπατομήλαι), имеющим 14-17 см длины, с одним концом в виде косточки маслины, другой конец представлял собой лопаточку в форме миртового листа [25]. Встречаются подобные зонды и односторонние (μήλη), имеющие вместо лопаточки рукоятку [26]. Использовались хирургические зонды для исследования ран, поврежденных костей, для исследования и расширения протоков, а зонды, оканчивающиеся ложечкой [27], могли применяться для введения лекарств при внутренних нагноениях. Игольчатые зонды (βελονόμενήλη) [28], по мнению Л. А. Нейгебауэра, использовались для заволок [29], то есть для протягивания нитей под кожей, а также для проколов и других операций.

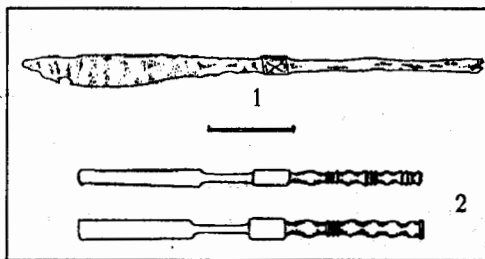

1— скальпель; 2— ручки скальпелей

В древнегреческой медицине довольно часто практиковалось прижигание ран как наружных, так и внутренних. Находки среди медицинских инструментов в Херсонесе плоских и вильчатых прижигателей [30] указывают на то, что местные врачи в своей практике также практиковали прижигания ран. Пинцеты, используемые хирургами и глазниками, обычно имели разные размеры, форму и отделку. Но в Херсонесе пока найдены довольно примитивные и без зубчиков на концах [31]. Они могли использоваться для удаления посторонних предметов из ран, выпивывания

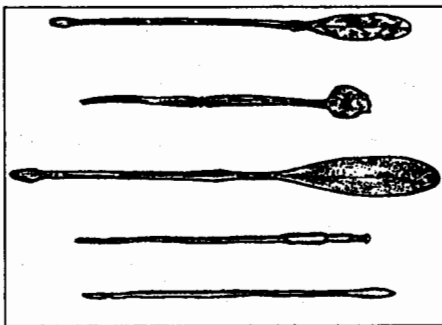

Зонды

также применялись в медицине. Изготавливались они из бронзы или низкопробного серебра. Форма ложки овальная, сужающаяся к ручке, с невысоким бортиком по краям. Ложка имеет небольшую ручку — стержень, образующий колено у основания ложки [33]. Судя по находкам в Малой Азии [34], в первых веках н. э.

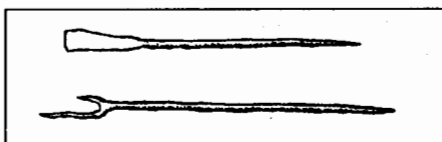

Прижигатели

они в тех случаях, когда состояние больного не позволяло делать кровопускание из вены. Могли использоваться банки и при лечении нарывов. О способах применения кровососных банок сообщает Корнелий Цельс. Сначала в банке создавалось безвоздушное пространство введением в нее

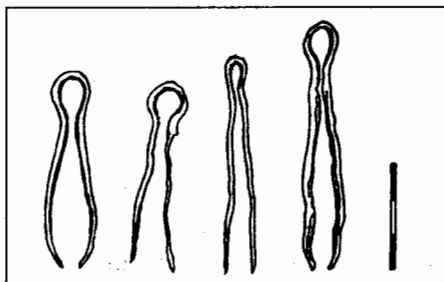

Пинцеты

волок, если это требовалось при операции. Поскольку античные врачи обычно сами давали лекарства своим пациентам, очень важной и необходимой принадлежностью была ложка для лекарств (κοιλιάρια). В Херсонесе ложки представлены круглыми небольшой глубины бронзовыми и костяными с ручкой — стержнем, утончающимся на конце [32]. Значительно меньше известны овальные ложки, которые

также применялись в медицине. Изготавливались они из бронзы или низкопробного серебра. Форма ложки овальная, сужающаяся к ручке, с невысоким бортиком по краям. Ложка имеет небольшую ручку — стержень, образующий колено у основания ложки [33]. Судя по находкам в Малой Азии [34], в первых веках н. э. форма кровососных банок не изменялись, что позволяет предполагать применение херсонесскими врачами банок (σικβια), известных нам по изображениям на надгробиях эллинистического времени [35]. Применялись же

они в тех случаях, когда состояние больного не позволяло делать кровопускание из вены. Могли использоваться банки и при лечении нарывов. О способах применения кровососных банок сообщает Корнелий Цельс. Сначала в банке создавалось безвоздушное пространство введением в нее горящего фитиля, затем она прикреплялась к коже, на которой предварительно делался надрез (Cels. I, 11).

Еще одним медицинским инструментом, известным в Херсонесе IV-III вв. до н. э. [36], были щипцы. В первых веках н. э. наряду с хирургическими щипцами, служившими для извлечения раздробленных костей из ран, стрел, застрявших в теле, широкое распространение получили зубо-врачебные и акушерские щипцы.

Существовали они, вероятно, и в Херсонесе, поскольку другие виды медицинского инструментария, найденного в городе, не отличались от соответствующего инструмента из Италии и римских провинций.

Итак, рассмотренные медицинские и хирургические инструменты могут свидетельствовать о существовании в Херсонесе терапевтов, хирургов, гинекологов. Вполне вероятно, что существовала и более узкая специализация, характерная для медицины изучаемой эпохи. Например, могли быть врачи, лечившие глазные болезни. Кроме гражданских врачей в первых веках н. э. в городе появились медики, служившие в римской армии. Один из них, судя по имени Публий Ведий Трепт, — отпущенник греческого происхождения, погибший в сражении с таврами и погребенный в некрополе Херсонеса [37].

Эпиграфические и археологические источники, найденные в Херсонесе, указывают на существование в городе храмовой медицины, центром которой мог быть местный храм Асклепия. Кроме надписи с упоминанием этого храма [38], имеются посвятельная надпись II — нач. III вв. н. э. [39] и мраморные рельефы с изображением Асклепия в виде фракийского всадника и стоящей фигуры в гиматии [40], найденные в соседних помещениях портового района. Найдено граффити на краснолаковой чашке с именем Асклепия [41] в могильнике у совхоза «Севастопольский». Из археологических источников можно указать на мраморные и бронзовые статуэтки Асклепия и Гигиены [42], изображение этих божеств на гемме

в медальоне II-III вв. н. э. [43] и, что особенно важно, найдено изображение больной руки из керамики [44]. Подобные изображения в качестве посвящений приносились исцеленными больными в храм Асклепия. Огромное количество таких посвящений обнаружено в храмах Асклепия в Эпидавре, Афинах, Коринфе [45].

Что касается лечения в храмах Асклепия, туда обращались больные, которым обыкновенная



*Бронзовая статуэтка Асклепия*

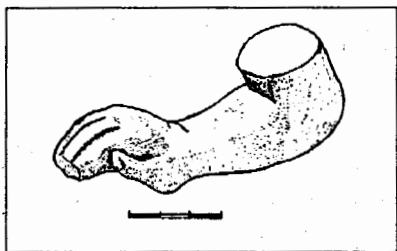

Вотивное изображение руки

медицина (ἰατρική) по большей части помочь не могла. А в храмах Асклепия такой больной во сне получал от божества указания на то, каким образом он мог излечиться. Для этого в храмах существовали специальные помещения — «абата» (ἄβατα), куда помещали больных. К ночи с таким сновидением больного тщательно готовили: он прохо-

дил очищение, состоявшее из диеты, воздержания от вина, купания, окуриваний и т. п. После жертвоприношений и молитв он отправлялся ночевать в святилище (ἄβατα), где ему и являлся во сне Асклепий. Если этого не происходило, появлялись жрецы храма в облачении Асклепия. В тех случаях, когда инкубация не помогала, жрецы храма заявляли, что пациент недостаточно верует или в чем-то нарушил соответствующие обряды. Если больной выздоравливал, он старался отблагодарить Асклепия, а жрецы храма не стеснялись ему напомнить об этом, так как считалось, что больной, забывший отблагодарить бога, мог снова заболеть [46]. Благодарность выражалась в уплате денег за лечение (ἰατρα) [47], посвячительных табличках [48], надписях, статуях, рельефах в честь Асклепия и наконец в посвящениях богу исцеленной части тела, которая была изготовлена из мрамора или металла [49].

К числу предметов, посвященных Асклепию благодарными пациентами, можно отнести упомянутые выше мраморные рельефные его изображения и керамическую руку из Херсонеса.

По-видимому, нельзя обойти вниманием и народную медицину в Херсонесе. Ведь у греков она существовала с глубокой древности и первоначально основывалась на знахарстве, а также колдовстве, о чем свидетельствует древнегреческая терминология. В частности, существовавшие термины «φάρμακεύς» и «φάρμακοποιοός» означали приготовлявшего целебные, ядовитые и волшебные снадобья, то есть колдуна, чародея, волшебника, термин «φάρμακεία» — лекарство, медикамент, отравы, а также волшебство. Следовательно, древнейшие целители считались колдунами и волшебниками.

Вполне вероятно, что в таком сравнительно небольшом периферийном городе, каким был Херсонес, где первые настоящие медики были иноземцами, народная медицина имела большое значение. В таких городах сказывались традиции, уходившие своими корнями в глубокую древность, когда лечением занимались знахари и колдуны. При этом широко использовались природные средства, особенно растительного происхождения — травы, коренья, плоды.

Обычно к способам народной медицины и к соответствующим лекарствам обращались при головной боли, расстройствах желудка, женских болезнях (включая бесплодие), заживлении ран и в некоторых других случаях. Среди лекарств были универсальные средства, а также вполне определенного назначения. Иногда знахари при лечении использовали несколько трав или растений. Например, в качестве универсального средства применяли сок гладыша (*Siler trilobum*), который помогал от головной боли, болях в желудке и бесплодии. От бесплодия лечили, используя семена крапивы, лук, полынь, семена пияжневых шишек, шафран, корицу и другие средства [50]. Семя крапивы, лук, тмин, мирру, вино, мед и другие средства применяли при лечении женских болезней греческие медики во времена Гипократа [51]. При болях и резах в животе использовали отвар ромашки, чернослив, анис [52]. Судя по отдельным свидетельствам древних авторов, распространены были такие народные средства, как редька, мята, рябина и некоторые другие плоды и растения.

Если эти лекарственные средства не давали результатов, обращались к магической медицине, которая ведет свое происхождение из глубины веков и широко распространилась в первых веках н. э. В это время имели хождение книги с рецептами магической медицины на греческом языке. Рецепты в них сопровождалась обращением к божествам и магическими предписаниями [53].

Итак, в античном Херсонесе на протяжении свыше 600 лет существовала медицинская школа, основателями которой были выходцы из Восточного Средиземноморья. Известна в городе и храмовая медицина, центром которой был известный храм Асклепия. И наконец, существовала народная медицина. Дошедшие до нас медицинские и хирургические инструменты, свидетельства о лекарствах указывают на достаточно высокий уровень местной медицины, на наличие специализации среди медиков. В первых веках н. э. в Херсонесе, наряду с представителями гражданской и храмовой медицины, появляются военные врачи из состава римских вексиляций, входивших в состав армии, которая располагалась в Таврике.

## Примечания

1. Рейнак С. Врачи в античном мире // Гейберг И. Л. Естествознание и математика в классической древности. М.; Л., 1936.— С. 182.
2. Мейер-Штейнер Т., Зудгоф К. История медицины. М., 1925; Нейгебауэр Л. А. О древних хирургических и гинеатрических инструментах, найденных в развалинах римских городов Помпеи и Геркуланума // Варшавские унив. известия. 1884. № 1, 3-5; Caton R. Notes on a group of medical and sergical instruments found near Kolophon // JHS. 1914. V. 34.— P. 114-118; Tabanelli M. Chirurgia nell'antica Roma.



- Torino, 1956; Kunzl E. Medizinische Instrumente aus Sepulkralfinden der römischen Kaiserzeit // Bonner Jahrbucher. 1982. Bd. 182.— S. 40-131.
3. Рейнак С. Врачи в античном мире...— С. 170.
  4. Эта слава поддерживалась жрецами соответствующих храмов с помощью различных способов и средств: Свидетельством такой «рекламной» деятельности, проводившейся жречеством, служат многочисленные надписи об исцелениях больных, а также многочисленные votives с изображением исцеленных частей тела. Подробнее см.: Жебелев С. А. Религиозное врачевание в Древней Греции // ЗРАО. 1893. Нов. сер. Т. 6.— С. 368-429.
  5. Назарова Т. А., Потехина И. Д. Антропологические материалы из могильников Юго-Западного Крыма. К., 1990.— С. 5 сл.
  6. Соломоник Э. И., Антонова И. А. Надгробия врачей из античного Херсонеса // ВДИ. 1974. № 1.— С. 94-105; Соломоник Э. И. Древние надписи Крыма. К., 1988.— С. 54.
  7. Caton R. Notes...— P. 114-118.
  8. Cohen M. R., Drabkin E. A source book in Greek Science. Cambridge (Mass.), 1958.— P. 509.
  9. Соломоник Э. И., Антонова И. А. Надгробия врачей...— С. 96-97.
  10. Белов Г. Д. Отчет о раскопках в Херсонесе в 1955 году // X. Сб. 1959. Вып. 5. С. 20, рис. 6; Пругло В. И. Эллинистические флаконы для лекарства // СА. 1966: № 1.— С. 193.
  11. Пругло В. И. Эллинистические флаконы...— С. 194-202.
  12. IOSPE. I<sup>2</sup>, № 562; Соломоник Э. И. Латинские надписи Херсонеса Таврического. М., 1983.— С. 43-44, № 13.
  13. Лепер Р. X. Дневники раскопок херсонесского некрополя // X. Сб. 1927. Вып. 2.— С. 250-251, рис. 22.
  14. ИАК. 1906. Вып. 20.— С. 62-63, мог. 1533.
  15. Кадеев В. И. О культурных связях Херсонеса Таврического с Фракией и Мезией в первых веках н. э. // Вестник Харьк. ун-та. 1988. № 316.— С. 61-66.
  16. Caton R. Notes...— P. 118, Pl. XI, 31; Tabanelli M. Chirurgia...— Tav. LXII.
  17. Caton R. Notes...— P. 118.
  18. Инструменты были найдены в могилах семьи медиков (деда, отца и сына) Митко Кънчевым. Среди них: 14 скальпелей, два зонда для уха, пинцет, прямоугольная каменная дощечка в медной оправе, бронзовый футляр и металлическая пластина с именами врачей. Датируется набор первыми веками н. э. Хранится весь этот комплект в Краеведческом музее г. Нова Загора (Болгария).

19. Tabanelli M. Chirurgia...— Tav. LIII, LIV.
20. ГХМ, инв. № 2285.
21. ГХМ, инв. № 2094, 2096.
22. Финогенова С. И. Античные медицинские инструменты // СА. 1967. № 1.— С. 161, рис. 8.
23. Стоянов П. И. Хирургически инструменти // ИВАД. 1912. Т. 5.— Табл. XI.
24. Нейгебауэр Л. А. О древних хирургических...— С. 74.
25. ГХМ, инв. № 2108.
26. Лепер Р. Х. Дневники раскопок...— С. 251, рис. 22.
27. ГХМ, инв. № 4931.
28. ГХМ, инв. № 1984, 2088, 2100.
29. Нейгебауэр Л. А. О древних хирургических...— С. 74.
30. ГХМ, инв. № 2288.
31. ГХМ, инв. № 1973, 1975, 1976, 1979.
32. ГХМ, инв. № 2620, 2623, 2625, 2626, 2643.
33. ГХМ, инв. № 2286, 2287.
34. Caton R. Notes...— Pl. XII, 33-35.
35. Соломоник Э. И., Антонова И. А. Надгробия врачей из античного Херсонеса // ВДИ. 1974. № 1.— С. 94-105.
36. Соломоник Э. И., Антонова И. А. Указ. соч.— С. 96-97.
37. IOSPE. I<sup>2</sup>, № 562.
38. IOSPE. I<sup>2</sup>, № 372.
39. Соломоник Э. И. Древние надписи Крыма. К., 1988.— С. 58.
40. Кадеев В. И. Раскопки в Херсонесе // АО 1970 года. М., 1971.— С. 269; Его же. Раскопки в портовом районе Херсонеса // АО 1981 года. М., 1983.— С. 264.
41. ГХМ, инв. № 74/36574.
42. Щеглов А. Н. Скульптурные изображения Асклепия // СХМ. 1960. Вып. 1.— С. 9-16.
43. ГХМ, инв. № 3129.
44. ГХМ, инв. № 583.
45. Жебелев С. А. Религиозное врачевание...— С. 396-401; Диль Ш. По Греции. М., 1913.— С. 368-369; De Waele F. J. The Sanctuary of Asclepios and Hygieia at Coryntos // AJA. 1933. №. 3.— P. 440-443
46. Жебелев С. А. Религиозное врачевание...— С. 393-395.
47. Paus. I, 34. 4.

48. Strab. VIII, VI, 15.
49. Жебелев С. А. Религиозное врачевание...— С. 396-398; Дядь Ш. По Греции...— С. 369-371.
50. Вардиман Е. Женщина в древнем мире. М., 1990.— С. 196.
51. Hippocr. De morbis mulier. I, 13-14; 29, 31.
52. Аристофан. Диалог о празднестве. 474-476.
53. Вардиман Е. Указ. соч.— С. 197.

## КАЛЕНДАРЬ ХЕРСОНЕСА

Судя по названиям месяцев, древнегреческий календарь (παράκλημα) самым непосредственным образом был связан с религиозными культами, существовавшими в античных полисах. Названия месяцев по большей части были связаны с именами или эпитетами божеств. Именно в эти месяцы устраивали празднества и связанные с ними процессии и агоны в честь этих божеств. Следовательно, изучение календаря, названий месяцев позволяет получить дополнительные свидетельства об официальном пантеоне и соответствующих празднествах с жертвоприношениями, процессиями и состязаниями. Указывают они и на существовавшие ипостаси божеств, характерные для того или иного древнегреческого полиса, а значит, на особенности, которые возникли в нем в силу тех или иных причин. Это очень важно учитывать при изучении календаря родственных полисов (городов), то есть метрополий и их колоний. В календарях последних нередко возникали не только отличия в последовательности месяцев, но и новые месяцы, которых не было в метрополиях. Такое явление наблюдается, в частности, в дорийских календарях, исследовавшихся К. Причеттом [1]. В качестве примера можно привести календарь Византия, в котором существовал месяц боспорий (βασπορίος), не известный в метрополии и в календарях других мегарских колоний. Поэтому не представляется возможным установить названия всех месяцев календаря Херсонеса Таврического, ориентируясь на календари Мегар и ее колоний, выявить их последовательность при существующей источниковой базе, когда нам известны названия только пяти месяцев календаря Херсонеса: гераклий [2], дионисий [3], эвклея [4], латой [5] и ликей [6]. Это станет возможным только с появлением новых свидетельств о календаре Херсонеса, названий еще не известных нам месяцев.

Вместе с тем даже те данные, которыми мы сейчас располагаем о херсонесском календаре, позволяют выявить происхождение этого календаря, его характер и особенности, а также названия еще нескольких месяцев. Последнее стало возможным благодаря сопоставлению дорийских календарей Пропонтиды и Причерноморья, которые имеют значительно большее сходство, чем календари других регионов, так как все они принадлежали колониям Мегары. Проксения с полным названием месяца, найденная в 1990 г. во время раскопок И. А. Антоновой в цитадели [7], подтвердила правильность восстановления В. В. Латышевым херсонесского месяца эвклея, название которого он восстановил на основе первых двух букв [8]. Можно, на наш взгляд, предложить новую версию названия месяца, который Э. И. Соломоник считает гераклием (Ἡρά[κλειος]) [9].

Первым исследователем херсонесского календаря был В. Н. Юргевич, считавший его не лунным, а солнечным. Этот вывод был сделан на том основании, что херсонеситы якобы придерживались вифинского календаря, который действительно был солнечным [10]. Первым на ошибочность этого вывода указал В. В. Латышев, отметив, что греки пользовались лунным календарем [11].

Следовательно, в Херсонесе, как и в других древнегреческих полисах, существовал лунный, или синодический, календарь, месяц которого соответствовал промежутку времени между фазами Луны, то есть равнялся 29,53 суток. При этом год состоял из 12 месяцев по 30 и 29 дней попеременно, что составляло 354 дня. Следовательно, лунный год отличался от солнечного на 11 дней и, чтобы устранить возникавшее несоответствие, греки вынуждены были к каждому третьему, пятому и восьмому году восьмилетнего цикла прибавлять дополнительный 30-дневный месяц ( $\mu\eta\nu\ \epsilon\mu\beta\acute{o}\lambda\iota\mu\omicron\varsigma$ ). Такая интеркаляция приписывалась еще Солону [12], а в V в. до н. э. стала общепринятой [13]. Позднее греческие астрономы неоднократно пытались изменить систему интеркаляции, ориентируясь на 19-летний цикл с семью вставными месяцами, а затем и на более сложные циклы (Каллипп в 330 г. до н. э. и Гиппарх в 126 г. до н. э.), состоявшие из 76 и даже 304 лет [14]. Однако на практике они, вероятно, не применялись, поскольку календарем ведали должностные лица. Обычно магистраты греческих городов довольно часто давали указания вставлять дополнительные месяцы в соответствии с необходимостью. Судя по свидетельствам древних авторов, нередко истинная продолжительность солнечного года была в точности неизвестна. Это нарушало взаимосвязь в разных городах между одними и теми же месяцами в результате случайных дополнений и переименований, как это было в Аргосе [15], Спарте [16] и Македонии [17].

Серьезное внимание на херсонесский календарь обратил В. В. Латышев, изучавший календари северопонтийских городов и Мегар [18]. Но не располагая еще достаточными данными, он считал, что херсонесский календарь аналогичен мегарскому. Однако позднее вынужден был признать, что месяца гераклия в мегарском календаре не было, а следовательно, и различие между этими календарями [19]. Изучал календарь Херсонеса и Р. Х. Лепер. В частности, он попытался определить место месяца гераклия, отсутствовавшего в мегарском календаре. В результате он пришел к выводу, что месяц гераклий херсонесского календаря был заимствован из календаря Гераклеи Понтийской — метрополии Херсонеса. По его мнению, вполне возможно, что этот месяц соответствовал македонскому месяцу дансию, то есть второй половине мая и первой половине июня юлианского календаря [20].

В дальнейшем херсонесским календарем занимались Е. Г. Сувор и Э. И. Соломоник в связи с находкой в 1959 г. декрета в честь Папия, который датировался месяцем латом ( $\lambda\alpha\tau\omicron\iota\omicron\varsigma$ ) 130-131 г. н. э., — месяцем, известным

также в календаре г. Византия. Благодаря этому декрету херсонесский календарь пополнился пятым месяцем. Название месяца произошло от имени богини Латоны (Λητώ, Λατώ) — матери Аполлона и Артемиды.

Е. Г. Суворов, опубликовавший декрет в честь Папия, пришел к выводу, что из пяти месяцев херсонесского календаря два отсутствовали в календаре Мегар, но зато четыре совпадали с месяцами, существовавшими в календаре Византия, что, по его мнению, свидетельствует о большой близости календарей Херсонеса и Византия [21].

Такой вывод Е. Г. Сурова вызвал критические замечания со стороны Э. И. Соломоник, посчитавшей его необидительным и односторонним, поскольку календарь Мегар почти неизвестен, а календари ее колоний известны частично и только календарь Византия сохранился полностью. Следовательно, сходство календарей Херсонеса и Византия само по себе не может объяснить происхождения херсонесского [22]. По ее мнению, сходство календарей Херсонеса и Византия, а также календаря другой колонии Гераклеи Понтийской — Каллатиса свидетельствует об их общем происхождении, на что в свое время указывал еще В. В. Латышев.

Однако критическое замечание Э. И. Соломоник не совсем справедливо, поскольку наблюдение Е. Г. Сурова о сходстве херсонесского календаря с календарем Византия не противоречит выводу об общем их происхождении, а его мнение о большем расхождении календарей Херсонеса и Мегар, чем это считалось ранее, — важное уточнение, которое следует иметь в виду при изучении календарей греческих колоний и их метрополий.

Из зарубежных исследователей календарь Херсонеса, наряду с другими календарями мегарских колоний, специально изучал К. Ханелль [23]. Ему были известны четыре месяца календаря Херсонеса и столько же месяцев календаря Каллатиса. Их изучение он провел в сопоставлении с календарями Византия и Калхедона, отметив имеющееся между ними сходство в сравнительной таблице, и пришел к выводу о том, что календари этих четырех мегарских колоний составляли взаимосвязанную группу. На основании имеющегося сходства календарей родственных городов — Херсонеса и Каллатиса — с календарем Византия он выделил пять месяцев календаря их метрополии — Гераклеи Понтийской: петагейтний, дионисий, эвклей, артемисий и ликей [24].

За годы, прошедшие после выхода в свет работы К. Ханелля, стали известны названия еще трех месяцев Каллатиса — эвклей, малофорий, апеллай [25]. При этом эвклей имеется в календарях Херсонеса и Византия, что подтверждает правильность вывода о близости календарей этих родственных городов.

К уже известным названиям четырех месяцев календаря Херсонеса в 1959 г., как уже сказано выше, добавилось название еще одного — латой (λατοῖος). Таким образом, до сих пор в Херсонесе Таврическом были установлены названия пяти месяцев из двенадцати, имевшихся в его календаре.

Сравнительная таблица календарей

Юлианский	Календари			
	Византия	Калхедона	Херсонеса	Каллатиса
октябрь	ΗΡΑΙΟΣ		ΗΡΑ[ΙΟΣ]	
ноябрь	ΕΡΜΑΙΟΣ			
декабрь	ΜΑΧΑΝΕΙΟΣ	ΜΑΧΑΝΕΙΟΣ		
январь	ΠΕΤΑΓΕΙΤΝΙΟΣ	ΠΕΤΑΓΕΙΤΝΙΟΣ	[ΠΕΤΑΓΕΙΤΝΙΟΣ]	ΠΕΤΑΓΕΙΤΝΙΟΣ
февраль	ΔΙΟΝΥΣΙΟΣ	ΔΙΟΝΥΣΙΟΣ	ΔΙΟΝΥΣΙΟΣ	ΔΙΟΝΥΣΙΟΣ
март	ΕΥΚΛΕΙΟΣ		ΕΥΚΛΕΙΟΣ	ΕΥΚΛΕΙΟΣ
апрель	ΑΡΤΕΜΙΣΙΟΣ		[ΑΡΤΕΜΙΣΙΟΣ]	ΑΡΤΕΜΙΣΙΟΣ
май	ΛΥΚΕΙΟΣ		ΛΥΚΕΙΟΣ	ΛΥΚΗΙΟΣ
июнь	ΒΟΣΠΟΡΙΟΣ			
июль	ΛΑΤΟΙΟΣ		ΛΑΤΟΙΟΣ	
август	ΑΓΡΙΑΝΙΟΣ			
сентябрь	ΜΑΛΟΦΟΡΙΟΣ		[ΜΑΛΟΦΟΡΙΟΣ]	ΜΑΛΟΦΟΡΙΟΣ
		ΑΠΕΛΛΑΙΟΣ ΠΟΤΑΜΙΟΣ	ΗΡΑΚΛΕΙΟΣ	ΑΠΕΛΛΑΙΟΣ

Дионисий (διονύσιος) [26] — месяц херсонесского календаря, который имелся также в календарях родственных городов Каллатиса, Византия, Калхедона [27] и соответствовал февралю в солнечных календарях. Обычно в этом месяце праздновались весенние праздники Дионисия почти повсеместно. По мнению К. Ханелля, месяц дионисий существовал и в календаре Гераклеи Понтийской [28], откуда и был заимствован жителями Херсонеса при основании города.

Следующий месяц херсонесского календаря — эвклея (εὐκλείος) [29]. Кроме Херсонеса, этот месяц зафиксирован в календарях Каллатиса, Византия, а также Гераклеи Понтийской [30]. Следовательно, и в этом случае можно говорить о происхождении месяца из метрополии. Название эвклея (славный) могло произойти от одного из эпитетов Зевса [31] или, что более вероятно, от многодневных празднеств в честь Артемиды, которые в Фивах и Коринфе назывались Εὐκλεία. В Коринфе Артемида идентифицировалась с богиней свадьбы Эвклеей. Происходил этот месяц, вероятно, из Мегариды, расположенной между Коринфом и Беотией [32]. Соответствовал он марту юлианского календаря.

Еще одним месяцем, существовавшим в календаре Херсонеса, был ликей (λύκειος) [33], название которого происходит от одного из эпитетов Аполлона — Ликей (истребитель волков). Аналогичное название месяца имеется в календаре Византия, а в форме λύκῆος — в Каллатисе [34], где он следовал за месяцем артемисий, который соответствовал апрелю.

Это позволяет предположить, что и в календаре Херсонеса ликей приходился на позднюю весну — начало лета. По-видимому, месяц ликей происходил из календаря Мегар, куда мог попасть из Аргоса, где Аполлон Ликейский пользовался особым почитанием [35].

Упомянутый в херсонесском декрете 130-131 г. н. э. месяц латой (λατοῖος) [36], название которого происходит от имени богини Латоны (Лето), зафиксирован в календаре Византия, где он следовал за месяцем боспорием [37]. Это был месяц, который приходился на лето и соответствовал июлю юлианского календаря.

Был в херсонесском календаре еще один месяц, о котором свидетельствуют эпиграфические источники, — гераклий. Он заслуживает особого внимания, поскольку в декрете 129-130 г. н. э. его название приведено в дорической форме — ἡράκλειος [38], а в более ранней надписи, датированной 179 г. до н. э. [39], — в форме койнэ (или ионической) — ἡράκλειος. Казалось бы, в условиях Херсонеса должно быть наоборот: в ранней надписи — дорическая форма, а в поздней — койнэ. Из сказанного выходит, что происхождение названия этого месяца в Херсонесе не так просто, если учесть существование месяца гераклий в календаре Дельф [40], с которыми у Херсонеса были достаточно тесные культурно-религиозные связи [41].

Наконец, на наш взгляд, следует поставить вопрос о том, насколько справедливо восстановление Э. И. Соломоник названия этого месяца в надписи II-I вв. до н. э. по начальным буквам слова. Опубликовав эту надпись с частично сохранившимся названием месяца, автор публикации восстановил название месяца по трем буквам Ηρα... как гераклий — Ηρά[κλειου] [42], что не может быть принято однозначно. На наш взгляд, можно предложить другой вариант восстановления названия, ориентируясь на календарь Византия, с которым херсонесский календарь имел значительное сходство. В данном случае Ηρα... можно дополнить как Ηρα[ῖου]. При таком восстановлении можно поставить вопрос о существовании в херсонесском календаре шестого месяца — герей (Ἠραῖος), связанного с празднествами в честь Геры — супруги Зевса. Правомочность такого восстановления названия подтверждается находками в Херсонесе сосудов эллинистического времени с посвятельными надписями богине Гере [43]. Эти находки указывают на существование в городе храма или святилища Геры, а следовательно, вероятно и празднеств, посвященных этой богине. Поэтому допустимо существование в календаре Херсонеса и месяца герей. А поскольку этот месяц зафиксирован в календаре Византия, то они имели общее происхождение. В Византии месяц герей был осенним и соответствовал октябрю [44]. Это позволяет предположить, что и в Херсонесе герей был осенним месяцем, начинавшим лунный календарь, которого придерживались в городе.

Таким образом, если принять предлагаемое нами восстановление названия месяца, упомянутого в надписи II-I вв. до н. э., то в херсонесском



календаре в настоящее время известны шесть месяцев: дионисий, эвклеий, латой, ликей, гераклий и герей.

Учитывая очень большое сходство дорийских календарей Пропонтиды и Причерноморья, принадлежавших колониям Мегары, можно попытаться восстановить названия еще нескольких месяцев херсонесского календаря, ориентируясь на календари Византия, Калхедона и Каллатиса, а дальнейшие находки надписей Херсонеса с указанием месяцев покажут, насколько оправдана такая попытка.

Во всех близких по происхождению херсонесскому календарях Византия, Калхедона и Каллатиса существовал месяц петагитний (πεταγίτινιος) [45], который предшествовал дионисию. Поэтому можно предположить существование этого месяца и в календаре Херсонеса. Аналогичное предположение, но с меньшей вероятностью, можно высказать относительно еще двух месяцев — артемисия (ἀρτεμισίος) и малофория (μалоφόριος), зафиксированных в календарях Византия и Каллатиса. В пользу месяца артемисия свидетельствует существование в Херсонесе как отдельного культа Артемиды [46], так и ипостаси Девы, являющейся покровительницей города. Ее изображения чеканились на монетах, ей посвящались алтари. В Херсонесе существовал храм Девы, периодически богиня «царствовала» в городе [47], известны и празднества — так называемые Парфении, которые, вероятно, и проводились в артемисии, который соответствовал апрелю. В свое время Э. И. Соломоник уже высказывала подобную гипотезу, но не исключала, что «месяц, как и праздник, был посвящен Деве», то есть назывался он парфением [48]. Что касается малофория, который долгое время был известен только в Византии, а недавно был зафиксирован в родственном Херсонесу Каллатисе, то он был связан с культом Деметры Малофории. Этот культ в глубокой древности существовал в Мегарах, а позднее вместе с колонистами оказался не только в Селинунте [49], но и в Причерноморье (Гераклея, Каллатис) [50]. Свидетельством существования культа Деметры в Херсонесе являются: посвяtitельная надпись Деметре на постаменте [51], терракотовые протомы Деметры [52] и наконец распространение теофорного имени Деметрий [53].

Итак, на наш взгляд, к пяти месяцам херсонесского календаря, зафиксированным в декретах и проксениях, с разной степенью вероятности можно добавить еще четыре. Восстановленный таким образом календарь Херсонеса Тавраического имел следующие месяцы:

πεταγίτινιος = январь  
διονύσιος = февраль  
εὐκλείος = март  
ἀρτεμισίος = апрель  
λύκειος = май

ἡράκλειος = июнь (?)  
λατοῖος = июль  
μалоφόριος = сентябрь  
ἡραῖος = октябрь — начало  
нового года.

Из перечисленных девяти месяцев календаря только один — гераклий — не встречается в других дорийских колониях и является, подобно боспорно календаря Византия, специфическим херсонесским, если только он не был заимствован из метрополии Херсонеса — Гераклеи Понтийской.

С еще большей долей осторожности, чем о существовании в херсонесском календаре артемисия, малофория и петагитния, можно предположить существование в нем месяца маханя (μαχανεύς), известного в календарях Византия и Калхедона и соответствовавшего декабрю юлианского календаря. Название месяца произошло в глубокой древности от праздника в честь Зевса Маханя (Διὸς Μαχανεύου), существовавшего в Аргосе, а оттуда попавшего в Мегары.

В заключение следует отметить, что высказанные нами предположения о названиях месяцев херсонесского календаря, не зафиксированных в имеющихся надписях, могут рассматриваться только в качестве рабочей гипотезы. Окончательно решить проблему календаря Херсонеса Таврического позволят только находки новых датированных декретов и проксений.

### Примечания

1. Pritchett K. Months in dorian calendars // AJA. 1946. № 3.— P. 358-360.
2. IOSPE. I<sup>2</sup>, № 359, 402.
3. IOSPE. I<sup>2</sup>, № 352, 357.
4. IOSPE. I<sup>2</sup>, № 361; НЭПХ. К., 1973, № 112.
5. Суров Е. Г. Новая херсонесская надпись // ВДИ. 1960. № 3.— С. 155-156.
6. IOSPE. I<sup>2</sup>, № 358.
7. Пользуюсь случаем, чтобы выразить благодарность И. А. Антоновой за сообщение об этой находке.
8. IOSPE. I<sup>2</sup>, № 361.
9. НЭПХ. К., 1964, № 2.
10. Юргевич В. Псефизм древнего города Херсониса о назначении почестей и наград Диофанту // ЗООИД., 1881. Т. 12.— С. 42.
11. Латышев В. В. Календарь Мегар и их колоний // ЖМНП. 1882, ирнь.— С. 248, прим. 3.
12. Plut. Sol, 25; Латышев В. В. Очерки греческих древностей. Ч. 2. СПб., 1899.— С. 105-106.
13. Herod. II, 4.
14. Латышев В. В. Очерки греческих древностей...— С. 106.
15. Thuc. V, 54; Xen. Hell. IV, 7, 2; V, 1, 29.
16. Plut. Agis, 16.
17. Plut. Alex, 16.
18. Латышев В. В. О некоторых календарях Ольвии, Тирь и Херсонеса Таврического // Труды VI АС. Т. 2. Одесса, 1888. — С. 56-71; Его же. Календарь Мегар...— С. 243-254.
19. Латышев В. В. Херсонесский почетный декрет // ЖМНП. 1907, март.— С. 146; Его же. ПОНТИКА. СПб., 1909.— С. 320.

20. Лепер Р. Х. Херсонесские надписи // ИАК. 1912. Вып. 45.— С. 27-29.
21. Сувор Е. Г. Новая херсонесская надпись...— С. 155-156.
22. НЭПХ. К., 1964.— С. 18.
23. Hanell K. Megarische Studien. Lund, 1934.— S. 190-204.
24. Там же.— S. 191.
25. Studii de istorie a religilor antice. Bucuresti, 1969.— P. 101; Соломоник Э. И. Некоторые группы граффити из античного Херсонеса // ВДИ. 1976. № 3.— С. 139.
26. IOSPE. I<sup>2</sup>, № 352, 354.
27. Hanell K. Megarische Studien...— S. 191; Samuel A. E. Greek and Roman Chronology. Calenders and Years in Classical Antiquity. Munchen, 1972.— P. 87, 89, 131.
28. Hanell K. Megarische Studien...— S. 191, 199.
29. IOSPE. I<sup>2</sup>, № 361; НЭПХ. К., 1973, № 112.
30. Hanell K. Megarische Studien...— S. 191.
31. RE. VI. Sp. 1052.
32. Hanell K. Megarische Studien...— S. 200.
33. IOSPE. I<sup>2</sup>, № 358.
34. Hanell K. Megarische Studien...— S. 191; Samuel A. K. Greek and Roman...— P. 87, 89.
35. Hanell K. Megarische Studien...— S. 200.
36. Сувор Е. Г. Новая херсонесская надпись...— С. 155-156.
37. Hanell K. Megarische Studien...— S. 191, 201; Samuel A. E. Greek and Roman Chronology.— P. 88.
38. IOSPE. I<sup>2</sup>, № 359.
39. IOSPE. I<sup>2</sup>, № 402.
40. Бикерман Э. Хронология древнего мира. М., 1975.— С. 16, табл. 1.
41. Граков Б. Н. Материалы по истории Скифии в греческих надписях Балканского полуострова и Малой Азии // ВДИ. 1939. № 3.— С. 246 сл.
42. НЭПХ. К., 1964,— С. 17, № 2.
43. Граффити античного Херсонеса (на чернолаковых сосудах). К., 1978.— С. 6.
44. Hanell K. Megarische Studien...— S. 194.
45. Там же.— S. 191.
46. Соломоник Э. И. О культе Артемиды в Херсонесе // Археологические исследования в Украине. К., 1968.— С. 155-157; НЭПХ. К., 1973,— С. 79-81.
47. Кадеев В. И. К вопросу о «царствовании» Девы в Херсонесе // КСИА АН СССР. 1976. Вып. 145.— С. 9-13.
48. НЭПХ. К., 1973,— С. 86.
49. Hanell K. Megarische Studien...— S. 201.
50. Там же.— S. 174, 180.
51. НЭПХ. К., 1964, № 15.
52. ГХМ, инв. № 28/36392.
53. IOSPE. I<sup>2</sup>, № 454; НЭПХ. К., 1973, № 133; Соломоник Э. И. Памятники с надписями // СХМ. 1969. Вып. 4.— С. 66-67, № 21-23.



## Глава 7

# РЕЛИГИЯ, КУЛЬТЫ И ВЕРОВАНИЯ

Как показало изучение календаря Херсонеса Таврического, религиозные воззрения и культы его населения уходили своими корнями в далекое прошлое дорийской прародины, откуда переселенцы перенесли их в Гераклею Понтийскую, а затем и в ее колонии — Каллатис и Херсонес, где они приобрели некоторые специфические особенности. Вероятно, сказалось и влияние делосцев, принимавших участие в основании Херсонеса. В первых веках н. э. религия и культы Херсонеса претерпели дальнейшие изменения: появились новые культы и верования благодаря упадку некоторых традиционных, что было обусловлено как кризисом полиса, так и идеологическими и политическими переменами этой эпохи, а также появлением в городе выходцев из провинций Римской империи, солдат римской армии и членов их семей. В это время появились римские и восточные культы, получили распространение разнообразные верования в чудесную силу амулетов и оберегов и т. п.

Попытки изучения религии и отдельных культов, существовавших в античном Херсонесе, относятся еще к XIX веку, но обобщение имеющихся свидетельств о религиозных воззрениях в Херсонесе I-III вв. н. э. принадлежит Г. Д. Белову [1]. В дальнейшем культы, существовавшие в городе, изучали Н. В. Пятышева [2], К. В. Голенко и А. Н. Щеглов [3]. Значительный вклад в изучение религии и культов античного Херсонеса внесла Э. И. Соломоник, проводившая исследования на основе разнообразных эпиграфических источников [4]. Однако первое специальное обобщающее исследование религии, культов и верований населения Херсонеса в I-IV вв. н. э. осуществил В. Ф. Мещеряков, который провел его на основе комплексного изучения всех имеющихся исторических источников [5]. Особое значение имеют его работы, посвященные культу Девы [6]. Последующие исследования и публикации [7] ничего принципиально нового в изучение проблемы не внесли, а иногда могут дезориентировать читателя из-за поверхностного изучения источников. Примером может служить вывод В. М. Зубаря в отношении рельефа с изображением фракийского всадника, который им трактуется как Дионис Сабазий [8], тогда как на рельефе изображен Асклепий.

Таким образом, в настоящее время мы имеем возможность лучше представить характер и особенности сложной картины религиозной жизни Херсонеса изучаемой эпохи, изменения в официальном пантеоне, а также поставить вопрос, существовал ли в городе императорский культ.

Среди множества богов и мифических героев, которым поклонялись, а также совершали жертвоприношения и посвящали празднества и процессии жители Херсонеса в первых веках н. э., можно выделить официальные и частные культы. К официальным относились культы богов, которые считались покровителями и защитниками города и всей гражданской общины. Отправление этих культов было обязательным для всех граждан Херсонеса, тогда как частные отправлялись отдельными лицами, семьями или группами людей, считавших этих богов своими покровителями и защитниками, — поклонялись им, используя домашние алтари и фимиатерии.

## 1. Официальные культы

Главным официальным культом в Херсонесе был культ богини Девы, которая была покровительницей и защитницей города и неоднократно, по мнению херсонесцев, спасала их от врагов. Исследования этого культа показали, что в образе Девы жители Херсонеса почитали Артемиду в различных ипостасях и защитницу полиса Тихэ, то есть Дева была синкретическим божеством, которое вобрало в себя черты нескольких богов, стоявших на страже города и его гражданской общины [9]. В периоды, когда Херсонес испытывал трудности, его богиня-покровительница Дева провозглашалась «царицей», что соответствовало полисной должности царя-эпонима [10]. Ее изображения чеканились на херсонесских монетах [11]. Существовал и храм богини Девы [12], при котором были жрецы и гиеродулы [13]. Жрецы этого храма руководили отправлением культа Девы и в годы «царствования» Девы скрепляли своими печатями государственные акты. Благодаря богатству казны храма из нее периодически брали средства для чеканки монет с I в. до н. э. до середины II в. н. э. и на расходы, связанные с пребыванием Девы в должности царя-эпонима, празднествами в ее честь [14].

К официальным культам относилось почитание божества Херсонас, которое было персонификацией народа, гражданской общины Херсонеса. Видимо, оно было составной частью культа богини Девы, поскольку алтарь этого божества находился в храме богини Девы. Своего расцвета этот культ достиг во II в. н. э., в так называемую эпоху второй элветерии, когда херсонеситы старались показать, что Херсонес обладает статусом «свободного» города по отношению к Римской империи. Это проявилось в монетном чекане, когда на монетах стали изображать божество Херсонас как олицетворение «свободы» гражданской общины города [15].

Вероятно, и в первых веках н. э. сохранял свое значение полисного культ Зевса, который в это время почитался херсонеситами в нескольких ипостасях, в частности с эпитетом Сотера (Спасителя) [16], то есть как защитник, вероятно, от внешней опасности. Почитался Зевс с эпikleзой Верховного (Υπάτος) [17] и другими, но в первых веках н. э. он уже не занимал ведущего места в пантеоне.

Культ Асклепия, существовавший в Херсонесе и ранее [18], примерно в конце I — середине II в. н. э. превращается в официальный, и на протяжении второй половины II-III вв. н. э. [19] это божество почитается не только как врачеватель, но, вероятно, как покровитель гражданской общины, о чем могут свидетельствовать изображения Асклепия и Гигиены на херсонесских монетах [20].

В официальный пантеон Херсонеса в первых веках н. э. входил и Гермес, который, судя по его изображениям, продолжал традиционно почитаться как покровитель торговли, то есть как Агорей. Но найденный в городе гимн в честь этого божества указывает, что Гермес был покровителем гимнасиев; в его честь устраивались агоны среди юношей, а агонотетом выступал херсонесский гимнасиарх [21].

Что касается официального культа Диониса в первых веках н. э., то при имеющихся в настоящее время источниках сказать об этом определенно трудно, хотя некоторые исследователи считают возможным его существование и в это время [22]. В пользу этого может свидетельствовать сохранение в городе месяца дионисия и соответствующих празднеств.

Видимо, можно говорить об официальном культе Афродиты, который в качестве частного был известен в Херсонесе и в более раннее время [23]. На это указывает надпись начала III в. н. э., в которой сообщается о внесении довольно крупной суммы денег государственным магистратом на храм Афродиты [24]. Обычно эта богиня была покровительницей брака, но, судя по изображениям ее с дельфином у ног [25], в Херсонесе Афродита была покровительницей и моряков. Что касается причин включения Афродиты в первые веки н. э. в официальный пантеон, то В. Ф. Мещеряков предполагает здесь римское влияние, поскольку в Риме эта богиня считалась родоначальницей и покровительницей римского народа [26].

В изучаемую эпоху получило распространение почитание Афродиты как покровительницы умерших. В пользу такой ипостаси Афродиты в Херсонесе (принадлежавшей к частным культам) могут свидетельствовать находки votивных предметов с изображениями богини и ее свиты, встреченные в женских захоронениях херсонесского некрополя [27]. При существовании таких воззрений на Афродиту можно принять предположение В. Ф. Мещерякова о том, что в первых веках н. э. херсонесский храм Афродиты мог походить на храм Венеры Либитины в Риме, вблизи которого торговали предметами для погребального обряда [28].

*К вопросу о культе римских императоров.* Признавая существование в Херсонесе римского влияния и культурных контактов с римскими провинциями Малой Азии и Подунавья, мы вместе с тем не можем согласиться с распространенным мнением о существовании в городе официального культа римских императоров.

Впервые мысль о существовании в Херсонесе культа римских императоров высказал Г. Д. Белов, сославшись на две надписи и монеты [29]. Но какие при этом он имел в виду монеты, сказать трудно, поскольку ссылки на них отсутствуют. В упомянутых им надписях, в честь гераклетов [30] и Аристона, сына Аттины [31], в которых при титулах римских императоров стоит термин θεός, то есть бог, этот термин — часть официальной титулатуры императора, а не указание на существование в Херсонесе Таврическом культа римских императоров. В пользу такого толкования этого термина в указанных надписях свидетельствует еще одна надпись времени императора Домициана [32], при котором, по свидетельству Светония [33], впервые в титулатуру римских императоров вошел термин «бог».

В дальнейшем мнение о существовании в Херсонесе культа римских императоров выдвинула Э. И. Соломоник, которая обосновала его тем, что в надписи, обнаруженной в 1956 г., упомянута должность ἀρχιερεὺς, то есть верховный жрец [34]. Эту точку зрения поддержал и В. Ф. Меццержков, который полагал, что появление архиерея в качестве первосвященника императорского культа привело якобы к упразднению должности царя-эпонима в Херсонесе [35]. Обращает на себя внимание новая попытка видеть в архиерее первосвященника императорского культа, сделанная В. М. Зубарем [36], который, не имея в своем распоряжении новых свидетельств источников, не рассмотрев всех аргументов, свидетельствующих против существования в Херсонесе культа императора, продолжает на этом настаивать. В частности, утверждая, что архиерей мог быть первосвященником культа римского императора, он ссылается на надписи из Пантикапея [37], которые полностью противоречат его утверждению, поскольку во всех этих надписях приведен полный титул архиерея (ἀρχιερεὺς τῶν Σεβαστῶν) с указанием на связь с императорским культом. А между тем только при наличии полного титула архиерея можно говорить, что этот жрец имел отношение к императорскому культу. Об этом свидетельствуют не только надписи Пантикапея, но и другие надписи I-III вв. н. э. Боспора, где в это время существовал культ римских императоров, а роль первосвященников этого культа исполняли правители Боспора, обладавшие римским гражданством, начиная с Котиса и до Рескупорида III (216 г. н. э.). Во всех 11 сохранившихся надписях Боспора с упоминанием первосвященников императорского культа [38], датирующихся в широком хронологическом диапазоне (почти 160 лет), для обозначения верховного жреца этого культа неизменно применялась одна и та же формула: ἀρχιερεὺς τῶν Σεβαστῶν διὰ βίου, то есть пожизненный первосвященник Августов. Если бы допускались отклонения в титулатуре жрецов императорского культа, то в одной или нескольких надписях они проявились бы, однако этого нет ни в одной надписи из числа обнаруженных на Боспоре.

Что касается других регионов, например Малой Азии, то там существовали и другие варианты для обозначения первосвященников императорского культа, но всегда видно, что это жрец или жрица, которые отправляли культ римских императоров. Например, в одной гераклейской надписи II в. н. э. упомянута ἀρχιερεὶς θεοῦ Ἀντωνεῖνου, то есть первосвященница бога Антонина [39]. Среди малоазийских надписей встречается еще одна формула для обозначения жрецов императорского культа: ἱερεὺς τοῦ θεοῦ Σεβαστοῦ, то есть жрец бога Августа [40]. Таким образом, вопреки утверждению В. М. Зубаря о том, что архиереем обычно выступают верховные жрецы императорского культа [41], этим культом ведали не только архиереи, поэтому без полной титулатуры определить принадлежность жреца к императорскому культу не представляется возможным.

Против того, чтобы рассматривать херсонесского архиерея первосвященником императорского культа, свидетельствует и его имя, хотя из-за частичной сохранности стелы [42] начало его имени не сохранилось и мы можем судить только о патронимиконе — τοῦ Παλτίου, то есть сын Папия [43]. Хотя имя сохранилось не полностью, а следовательно, полной уверенности нет, ясно, что на стеле было греческое имя, о чем свидетельствует его структура. Но более вероятно предположить, что в утраченной строке надписи было не только имя, но и патронимикон. Поэтому сохранившееся в надписи τοῦ Παλτίου является, видимо, именем деда, которое входило в состав имени архиерея, поскольку в большинстве херсонесских надписей член τοῦ помещали перед именем деда. Примером таких надписей могут служить: эпитафия Александра, сына Хрестиона, внука Аполлония [44], и декрет 129/130 г. н. э., в котором упомянут первый архонт Т. Флавий Аристон, сын Флавия Аристона, внук Агеполиса [45]. Следовательно, по нашему мнению, архиерей имел греческое имя, тогда как первосвященники культа римских императоров обычно обладали правами римского гражданства, а значит, имели в составе своего имени граепопеп и попеп. Исключения, конечно, встречались, но в таких общинах, в которых не было римских граждан. Что касается Херсонеса, то здесь было немало римских граждан как среди местных жителей, так и среди выходцев из других городов и регионов, постоянно проживавших в городе [46]. Поэтому при существовании здесь культа римских императоров они принимали бы в нем участие и вряд ли доверили бы пост верховного жреца лицу, не обладавшему римским гражданством.

Как показывают специальные исследования [47], послами к римским императорам часто бывали жрецы императорского культа. В Херсонесе сохранилась мраморная база статуи Аристона, бывшего послом к римскому императору, с полным его послужным списком, включившем должность жреца, за исполнение которой он был удостоен медного изображения



ния [48]. Однако об императорском культе в надписи ни слова. Следовательно, и этот памятник не подтверждает существования в Херсонесе культа римских императоров, но свидетельствует, что бывшие жрецы назначались послами в Рим и на Боспор.

Судя по данным, приведенным у С. Прайса, в малоазийских городах при существовании императорского культа обязательно возводились соответствующие храмы, алтари, святилища; устраивались празднества, фестивали, приуроченные к дню рождению императора. В театрах этих городов ставились императорские статуи, там же проводили фестивали, связанные с императорским культом [49], а в гимнасиях устраивались специальные состязания в честь римских императоров. В некоторых городах в «императорский день» (σεβαστή) устраивались пиршества и раздачи для граждан [50]. Для проведения и увековечивания всех этих мероприятий (а они были связаны с немалыми расходами) избирали жрецов императорского культа (как правило, из местной элиты), а иногда и специальную коллегия гимнодов (ὑμνωδοὶ φιλοσεβαστοί), которая исполняла гимны во время специальных религиозных церемоний, приуроченных к дням рождения императора и на римский новый год. Существовали в провинциях также религиозные объединения частных лиц, которые наряду с почитанием своих богов почитали и римских императоров [51]. Подобную роль играли такие своеобразные союзы, как герусии, известные во многих малоазийских городах I-II вв. н. э., а также союзы «молодых» (νεοί) [52].

Следовательно, при существовании императорского культа активная деятельность, связанная с этим культом, всегда оставляла свои следы и соответствующие памятники в виде храмов, алтарей, постаментов статуй, скульптур, монументальных надписей с упоминанием празднеств, раздач и состязаний, каталогов победителей на этих состязаниях и т. п. Должны были сохраниться посвящения римским императорам в строительных надписях, примером которых может служить надпись из Ольвии [53].

Однако в Херсонесе до сих пор таких находок нет, не найдены и надписи, свидетельствующие о существовании императорского культа. Поэтому, на наш взгляд, пока нет достаточных оснований для утверждения, что в Херсонесе существовал культ римских императоров, как это делали вышеупомянутые исследователи.

Возникает вопрос: почему при наличии римских граждан в Херсонесе отсутствовал императорский культ? Вероятно, потому, что город не входил в состав римской провинции, где культ императора был тесно связан со всей общественно-политической жизнью населения и был государственным, официальным. За пределами Римской империи этот культ превращался в частный или общественный, а поэтому существовал далеко не во всех городах и регионах, даже при наличии римских граждан и проримской ориентации правящих кругов, вынужденных считаться с настроениями граждан. А

граждане Херсонеса выражали недовольство действиями местных римских властей и гарнизона. Содержание этого гарнизона и отряда флота, посягательства римских солдат на доходы города, а значит, на доходы его граждан, о чем свидетельствуют найденные в Херсонесе надписи [54], вызывали жалобы и недовольство. Это, вероятно, мало способствовало созданию благоприятной среды для учреждения культа римских императоров, тем более что последний требовал значительных расходов, а это было бы новым, еще более тяжким бременем для казны города, его отдельных граждан. Но если в римских провинциальных городах без этих расходов обойтись было нельзя, то за пределами Римской империи расходы брали на себя почитатели императорского культа или соответствующие общества. Видимо, в Херсонесе они отсутствовали.

Итак, имеющиеся в нашем распоряжении исторические источники не подтверждают существования в Херсонесе культа римских императоров. И если он существовал, то не среди граждан города, а только в воинских подразделениях римской армии, расквартированных в Херсонесе и его окрестностях, для которых он был официальным культом.

Таким образом, можно сказать, что по сравнению с предшествующей эпохой в первых веках н. э. в Херсонесе Таврическом сократилось число официальных культов. Официальные культы Геракла, Афины, Аполлона, Гелиоса прекратили свое существование, что произошло в результате кризиса полуса и олигархизации политического строя. Установление власти довольно узкой социальной группы, поддерживаемой римскими властями, привело к антидемократическим тенденциям в официальной идеологии и религии, к упадку демократических культов, способствовавших религиозному единству граждан, всего гражданского коллектива. В результате сохранившиеся официальные культы в основном стали отражать интересы господствующего меньшинства граждан Херсонеса. Другой важной причиной сокращения числа официальных культов в изучаемую эпоху был усилившийся процесс религиозного синкретизма, в результате которого некоторые божества стали приобретать функции и свойства ранее им не присущие, а прежде характерные для других богов [55]. И особенно ярко это проявилось в культах Девы, Афродиты, Асклепия и частично Гермеса.

## 2. Частные культы

В результате сокращения числа официальных культов и кризиса политической религии в Херсонесе в течение первых веков н. э. наблюдался процесс увеличения числа частных культов и значительной индивидуализации религиозных воззрений. Этому способствовали и изменения в составе населения за счет притока выходцев из римских провинций, родственников солдат и других элементов, оказавшихся в составе населения города. Увеличилось число семейных или домашних культов, которые отправлялись в домашней

обстановке с использованием соответствующих алтарей. Примером домашнего алтаря-жертвенника может служить вышеописанный каменный блок высотой 1 м, обнаруженный в подвале «дома винодела» в северном районе города [56], который использовался обитателями дома для жертвоприношений, вероятно, хтоническим божествам. В Херсонесе было найдено еще несколько каменных алтарей этого времени [57], что позволяет говорить об их распространении в городе. Вместе с тем следует отметить исчезновение в эту эпоху керамических домашних алтарей, распространенных в Херсонесе в III-II вв. до н. э. и связанных с почитанием Диониса, Аполлона, Артемиды, Ники и других божеств.

Судя по обнаруженным в Херсонесе археологическим и эпиграфическим источникам, здесь существовали частные культы Девы, Зевса, Геракла, Гермеса, Диониса, Асклепия и Гигиены, Аполлона, Афродиты, Афины, Деметры, Кибелы, Исиды и других божеств. При этом некоторые из перечисленных богов почитались в нескольких ипостасях, о чем свидетельствуют их изображения и эпитеты, то есть наблюдается их синкретизация. Стремясь получить помощь и защиту, жители Херсонеса в это время наряду с обращением к традиционным греческим божествам стали обращаться к восточным — Исиде, Серапису, Митре, получавшим все большее распространение не только у греков, но и в Римской империи. Значительным влиянием пользовались «универсальные» божества, вобравшие в себя черты греческих и восточных богов, — Зевс-Серапис, Исида-Гера. Судя по материалам могильника, усилилось внимание к загробной жизни, расширился круг так называемых катахтонических божеств, которые рассматривались в качестве заступников умерших. Весьма возможно, что это было вызвано притоком в Херсонес выходцев из восточных провинций Римской империи, которые оказались в городе постоянными жителями, но на правах ксенов.

На существование в Херсонесе первых веков н. э. частных культов богини Девы указывают граффити, предметы глиптики и некоторые украшения, принадлежавшие жителям города. Наиболее распространенными граффити, которые можно связать с частными культами Девы, являются монограммы ПАР, являющиеся сокращением слова «Παρ[θένω]» и встречающиеся на донышках краснолаковой посуды, которая посвящалась богине Деве [58]. К числу посвячительных граффити Девы, вероятно, относятся граффити ΘΠ, что является сокращением слов Θεῶ Παρθένω [59]. Среди предметов, которые исследователи связывают с существованием частного культа богини Девы в Херсонесе, обычно называют перстни с каменными [60] или стеклянными [61] геммами, которые могли служить апотропеями — в тех случаях, когда их находят в могилах херсонесского некрополя. Однако эти изображения Девы, встречающиеся и непосредственно на щитках бронзовых перстней [62], могли превратиться в распространенный сюжет прикладного искусства, а не только служить

культовым изображением, поскольку изображения Девы встречаются на золотых нашивных бляшках [63] и на медальонах [64].

О почитании Зевса в Херсонесе некоторыми жителями города свидетельствуют находки алтарей и граффити на краснолаковой посуде, а также бронзовые статуэтки. К числу алтарей, связанных с почитанием Зевса, можно отнести алтари II-III вв. н. э. Это алтари с рельефным изображением орла, держащего в клюве венок [65], посвященные Зевсу Сотеру (?); алтарик, который указывает на почитание Зевса Димеранского [66]. На существование культа последнего указывает и краснолаковый кубок с посвятителем надписью [67]. Поскольку культ Зевса с таким эпитетом широко был распространен в Мезии и Фракии, не исключено, что он попал в Херсонес с выходцами из этих римских провинций. Граффити в виде посвящений Зевсу неоднократно встречались на краснолаковых чашках и тарелках, найденных в Херсонесе [68]. О существовании частного культа Зевса в городе свидетельствуют и находки бронзовой статуэтки Зевса Громовержца [69], гемм с его изображением [70]. О почитании Зевса в качестве покровителя мертвых, катахонического, могут свидетельствовать посвятельные надписи, сделанные белой краской: «Исида/Зевс», «Серапис», обнаруженные на горшочках, сопровождавших погребенных в некрополе Херсонеса [71]. Итак, судя по перечисленным свидетельствам, частный культ Зевса в Херсонесе не только существовал, но Зевс почитался в нескольких ипостасях, а в некоторых случаях приобрел синкретические черты с Сабазием.

О почитании в Херсонесе частными лицами Геракла свидетельствуют находки памятников скульптуры, рельефы с изображениями Геракла, терракоты, геммы, на которых имеются изображения Геракла или его атрибутов (лук и палица), а также посвятельные граффити.

Среди памятников скульптуры, связанных с культом Геракла, можно отметить фрагменты статуй, выполненные в мраморе: голова Геракла [72], Геракл в борьбе с Немейским львом [73], кисть руки, опирающейся на палицу [74], палица Геракла [75]. Встречаются и статуэтки: стоящий Геракл [76], пирующий Геракл [77] и другие [78]. На рельефах также изображался стоящий и пирующий Геракл [79], иногда другие сюжеты [80]. Известны в Херсонесе алтари и жертвенники с фигурой Геракла [81] и в форме палицы Геракла [82], в большинстве своем выполненные из мрамора. Характер этих памятников и их материал свидетельствуют о том, что одного из мифических родоначальников и покровителя дорийцев, эпонима метрополии Херсонеса даже в первые века н. э. почитали граждане достаточно состоятельные. Изображения пирующего Геракла, по мнению исследователей, указывают на то, что Геракл в Херсонесе почитался как хтоническое божество и герой — победитель смерти [83], превратившийся в бессмертного.

Известны также и терракотовые изображения Геракла изучаемой эпохи [84] в виде статуэток, которые могли использоваться при отправлении культа в домашних условиях.

С культом Геракла, вероятно, можно связать перстни-печати с изображением Геракла и его атрибутов [85], нашивные золотые бляшки и ювелирные изделия с его изображениями [86]. Правда, последние могут указывать и на то, что изображения Геракла превратились в сюжет художественного творчества.

Таким образом, культ Геракла, почитавшийся в метрополии и проникший в Херсонес вместе с его основателями, продолжал существовать в первые века н. э. и был достаточно распространенным среди жителей города, в том числе среди имущих граждан. Почитался Геракл-Геркулес и солдатами римского гарнизона, размещенного в городе, о чем свидетельствуют посвященная надпись Геркулесу (II в. н. э.), вероятно, на алтаре от имени солдата (?) I Итальянского легиона [87], а также надпись на мраморной плите (возможно, III в. н. э.) [88].

Достаточно широко (иногда вместе с Гераклом) почитался в Херсонесе первых веков н. э. Гермес, причем в нескольких ипостасях, о чем свидетельствуют дошедшие до нас памятники. Так, судя по гимну в его честь [89], Гермес почитался в качестве покровителя гимназиев и агониев. В большинстве же случаев он почитался как бог торговли, о чем свидетельствуют найденные в Херсонесе и его окрестностях бронзовые статуэтки, изображающие Гермеса с кошельком и кадудеем [90], а также изображения Гермеса на перстне [91] и на геммах, служивших печатями [92]. О почитании Гермеса как покровителя торговли в домашнем культе свидетельствует и известняковый алтарик с рельефным изображением кошелька Гермеса, который Ю. А. Бабинов сначала датировал эллинистическим временем [93], а позднее — римским [94]. В верхней части этого небольшого алтарика (высота — 8,5 см) располагалось место для жертвоприношений со следами копыт, что указывает на неоднократные жертвоприношения на нем Гермесу.

На совместное почитание Гермеса с Гераклом в Херсонесе может указывать известняковый алтарь с их изображением (при этом Гермес изображен с кошельком в правой руке и кадудеем в левой) [95].

Таким образом, через много столетий после оснований Херсонеса в нем продолжали почитаться традиционные дорийские культы Геракла и Гермеса, что указывает на устойчивость традиций в среде граждан этого города.

Сохранялось почитание в отдельных семьях и такого демократического божества, каким был Дионис, культ которого хорошо известен в Мегарах и метрополии Херсонеса — Гераклея Понтийской. Поскольку Дионис считался покровителем виноградарства и виноделия, масштабы которых в первых веках н. э. в Херсонесе возросли, не удивительно сохранение

этого культа среди его жителей. На это указывают скульптурные изображения в виде головы Диониса [96], рельеф с Дионисом [97], фрагмент посвяжительной группы Диониса [98], вакханка [99] и другие памятники: посвяжительные граффити на краснолаковой столовой посуде [100], а также камей с изображением сатира и менады, входивших в свиту Диониса [101]. Из источников, указывающих на почитание Диониса в качестве катахтонического божества, Диониса-Загрея — покровителя и защитника умерших, можно отметить глиняную табличку с рельефным изображением козлов [102], терракотовую статуэтку юного Диониса, найденную в одной из могил некрополя Херсонеса [103], изображения масок Диониса, сирены, сатира и менады на стенке мраморного саркофага II в. н. э. [104].

Встречаются в Херсонесе находки, которые свидетельствуют о почитании Диониса солдатами римского гарнизона, расквартированного в городе и его окрестностях. Примером могут служить посвяжительные рельефы [105] и бронзовая матрица, служившая для изготовления небольших «иконок» с изображением Диониса в эдикуле [106]. Не исключено, что изготовленные с помощью этой матрицы «иконки» пользовались спросом не только у солдат, но и у жителей Херсонеса.

Наряду с официальным культом в первых веках н. э. существовал в Херсонесе и частный культ Асклепия и Гигиены, которые почитались в качестве целителей от болезней, а их храм был, по-видимому, одним из центров храмовой медицины в городе, о чем мы уже упоминали выше, при рассмотрении медицины в Херсонесе. О распространении культа Асклепия и его дочери Гигиены среди жителей Херсонеса свидетельствуют находки статуэток Асклепия [107] и Гигиены [108], обломок рельефа с изображением Асклепия [109], посвяжительные граффити Аск-



*Каменный алтарь с изображениями  
Геракла и Гермеса*

лепию на столовой краснолаковой посуде [110], изображения Асклепия и Асклепия и Гигиены на геммах [111], посвятельная надпись II — нач. III вв. н. э. [112] и вотивное изображение больной руки, принесенное, вероятно, исцеленным больным в храм Асклепия [113].



*Бронзовая матрица с Дионисом в эдикуле*

Афродиты с двумя Эротами, один из которых сидит на дельфине [117]. Вероятно, существовало почитание Афродиты как покровительницы умерших, называемой в таких случаях Могильной, Темной. На это указывают находки вотивных предметов с изображениями Афродиты и ее свиты (например, голубя), встреченных в женских погребениях херсонесского некрополя [118], многочисленные бляшки, пластины с изображением Афродиты и ее свиты [119]. Весьма вероятно, что эти предметы могли служить и в качестве амулетов, как и изображения Эротов на стенках мраморных саркофагов [120]. Подобное назначение могли иметь светильники и геммы с изображением Эротов [121]. Итак, Афродита почиталась частными лицами Херсонеса в нескольких ипостасях. Это была не только богиня любви и покровительница браков, но и защитница моряков и умерших.

Что касается древнего культа Аполлона, широко распространенного в Мегарах и ее колониях, то по сравнению с эллинистической эпохой, когда в Херсонесе было немало почитателей Аполлона, о чем могут свидетельствовать керамические алтарики [114], в изучаемое время он был, вероятно, мало популярен. Свидетельствами почитания Аполлона частными лицами в Херсонесе могут служить несколько посвятельных граффити на краснолаковой посуде [115].

Сохранилось в Херсонесе и почитание частными лицами богини Афродиты как покровительницы моряков, о чем свидетельствуют находки вотивных костяных стержней с изображением Афродиты с дельфином у ног [116]. Еще одним свидетельством почитания Афродиты в такой ипостаси может служить мраморная статуэтка

Существовало в городе, по-видимому, почитание Афины, культ которой был распространен в Мегарах, Гераклея Понтийской и Каллатисе [122] и, следовательно, в Херсонесе был принесен первыми колонистами. О том, в какой ипостаси почиталась Афина частными лицами Херсонеса, сказать трудно, поскольку имеющиеся источники в виде посвященных граффити на столовой краснолаковой посуде [123], гемм-печатаей [124], привозной бронзовой статуэтки Афины [125] не позволяют это установить, а только указывают на факт почитания этой богини в первых веках н. э.

Сохранялся в это время и такой древний дорийский культ, как культ Деметры — богини земледелия и плодородия, которую почитали отдельные граждане Херсонеса. На это указывают находки терракотовых форм и статуэток [126], обычно использовавшихся при отправлении домашних культов; посвященные граффити на краснолаковой посуде [127], а также гемма на золотом перстне с изображением Деметры [128].

Были в Херсонесе первых веков н. э. и почитатели малоазийской богини Кибелы — покровительницы животных, богини плодородия, культ которой появился

в городе сразу после его основания и имел достаточно широкое распространение в эллинистическое время [129]. О почитании Кибелы в изучаемую эпоху свидетельствуют votивные рельефы [130], мраморные статуэтки Кибелы, сидящей на троне [131], граффити на столовой краснолаковой посуде [132]. Среди почитателей Кибелы в Херсонесе были, вероятно, не только граждане полиса, но ксены и отлученники — уроженцы Малой Азии и восточных провинций Римской империи, а может быть, и те из них, которые часто посещали Херсонес по торговым и другим делам. Ведь в Риме в конце III в. до н. э. появляется официальный культ этой малоазийской богини Ма, или Кибелы, называемой Magna Mater (Матерью богов) [133], и круг ее почитателей значительно расширился.



*Фрагмент рельефа  
с изображением Асклепия*



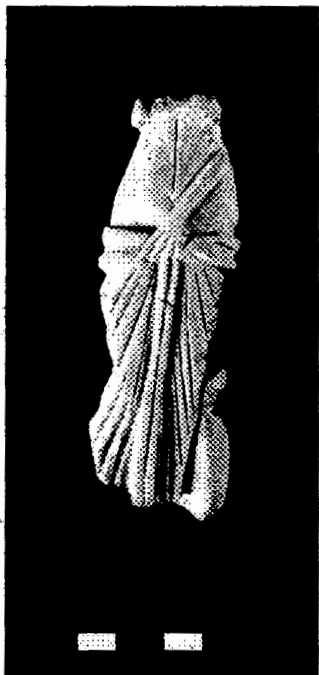

*Фрагмент костяного  
стержня с изображением  
Афродиты Морской*

писями белой краской: «Исида/Зевс», «Исида» [136], «Зевс», «Зевс, Гера» и «Серапис» [137], а также изображения Сераписа и Исиды на щитках импортных светильников [138], однако последние — далеко не бесспорное свидетельство в пользу существования культов этих божеств, они только позволяют предположить, что их владельцы почитали Сераписа и Исиду. Что касается изображения Сераписа и Исиды на геммах и амулетах, на которых встречаются и Гор-Гарпократ, Анубис, сопровождаемые гностическими формулами, по мнению исследователей, они относятся по большей части к верованиям и суевериям, широко распространенным в первых веках н. э. [139].

Судя по этим свидетельствам, греко-египетские культы широкого распространения в Херсонесе не имели, тогда как в городах Западного Понта, Тире и Ольвии пользовались значительной популярностью, причем еще в эллинистическую эпоху [140], и, следовательно, были распространены среди местного населения, а не только в среде переселенцев с Востока.

Еще меньшее влияние на религиозные воззрения и частные культы

Из других восточных культов следует отметить появление культов Митры, Исиды и Сераписа, но распространения среди коренного населения Херсонеса они, видимо, не получили, а почитали их солдаты римского гарнизона и выходцы из восточных провинций Римской империи, поселившиеся в городе в первых веках н. э. О существовании культа Митры может свидетельствовать находка алтарика из местного известняка с латинской посвянительной надписью «Непобедимому Митре» [134], а также фрагмент мраморной плитки с изображением Митры, закалывающего быка [135], то есть Митры Тавроктона. Что касается Исиды, которая у египтян почиталась как богиня плодородия, воды и ветра, была покровительницей мореплавателей и символом женственности и семейной верности, то сказать, в какой ипостаси она почиталась в Херсонесе, трудно ввиду очень скурых свидетельств имеющихся источников. Это же касается и Сераписа. Указанием на появление в Херсонесе этих культов могут служить упомянутые выше небольшие одноручные горшочки с надписями белой краской: «Исида/Зевс», «Исида» [136], «Зевс», «Зевс, Гера» и «Серапис» [137], а также изображения Сераписа и Исиды на щитках импортных светильников [138], однако последние — далеко не бесспорное свидетельство в пользу существования культов этих божеств, они только позволяют предположить, что их владельцы почитали Сераписа и Исиду. Что касается изображения Сераписа и Исиды на геммах и амулетах, на которых встречаются и Гор-Гарпократ, Анубис, сопровождаемые гностическими формулами, по мнению исследователей, они относятся по большей части к верованиям и суевериям, широко распространенным в первых веках н. э. [139].

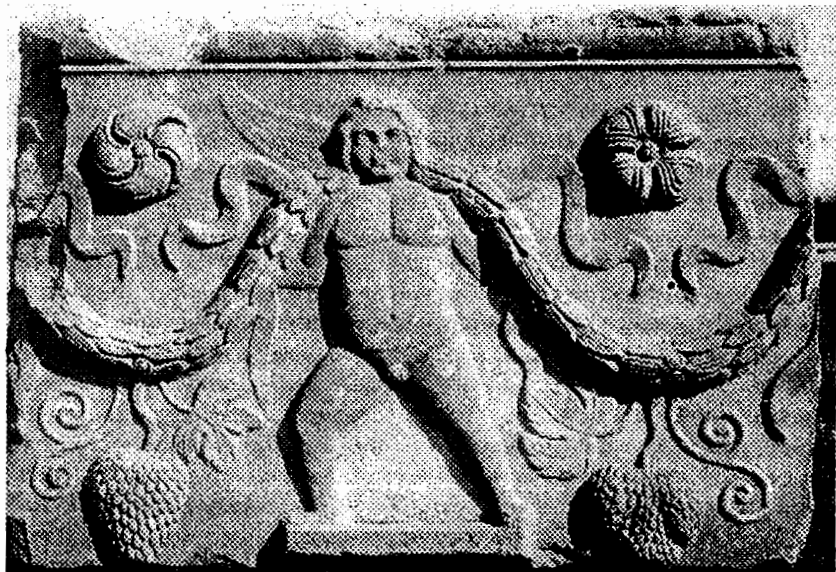

*Фрагмент мраморного саркофага с изображением Зрота*

коренного населения Херсонеса оказали римские и фракийские культы, которые были распространены среди римских солдат и моряков, членов их семей, проживавших в течение первых веков н. э. в городе и его окрестностях. Последние поклонялись Юпитеру Величайшему [141], Геркулесу [142], Немесиде [143], манам [144], Зевсу Димеранскому [145], фракийскому Геросу [146] и другим божествам, почитаемым среди солдат и членов их семей, выходцев из восточных провинций Римской империи. В городе обнаружены алтари и святилища с вотивными предметами и посвятительными надписями, надгробия с латинскими надписями, позволяющими установить имена дедикантов.

### **3. Верования**

Значительное место в воззрениях жителей Херсонеса в первых веках н. э. имели различные верования, уходящие своими корнями в далекое прошлое и частично являвшиеся пережитками первобытной религии в различных ее формах. Эти верования теснейшим образом переплетались с развитой системой политеизма и дополняли существовавшие в эту эпоху представления о богах и мифических героях. Наличие этих древних верований хорошо прослеживается в погребальном обряде, в котором заметны анимистические воззрения

херсонесцев, а также их представления о царстве мертвых — Аиде и загробном существовании душ умерших. Обряд погребения указывает на боязнь злых духов, которые, согласно этим воззрениям, преследовали живых и мертвых, что нашло отражение в погребальной церемонии и инвентаре, сопровождавшем умершего (см. главу 2), а также в виде разнообразных амулетов, талисманов и оберегов, предназначенных для отращения злых сил и духов. Особенно широко для этой цели использовались: колокольчики [147], клыки и зубы животных [148], антропоморфные и зооморфные подвески [149], миниатюрные топорovidные подвески [150]. С этими верованиями связаны находимые в захоронениях херсонесского некрополя уже упоминавшиеся фигурки Васа, Гарпократа, патеков, львов, скарабеев и других изображений из египетского фаянса [151]. О том, что подвески из египетского фаянса служили апотропеями, могут свидетельствовать статистические данные об их распространении, приводимые Е. А. Алексеевой. Эти данные показывают, что большая часть подвесок найдена в детских захоронениях, тогда как общее количество погребений с этими подвесками в Херсонесе не превышает 20,4% [152]. Довольно распространены были в богатых погребениях золотые наглазники и нагубники [153], также имевшие апотропейное назначение [154]. Верили херсонесцы и в то, что охранить умершего можно с помощью амулетницы, поместив туда заклинание. Такие амулетницы в виде запаянных цилиндров из золота и цветных металлов — довольно частая находка в могилах некрополя. Следовательно, жители города верили в сверхъестественную силу всех этих предметов, что указывает на сохранение пережитков фетишизма.

Сохранялись среди жителей Херсонеса верования, связанные с магией, о чем могут свидетельствовать соответствующие изображения на кружке, изготовленном из стенки керамического сосуда, обнаруженном в северном районе города [155]. Это не столь яркое свидетельство в пользу существования магических верований, какие существовали в Ольвии и на Боспоре [156], но обращает на себя внимание.

Судя по погребальному инвентарю, состоявшему из разнообразных предметов, способных обеспечить нужды умерших: посуды, предметов туалета, украшений, игрушек, иногда инструментов, можно полагать, что в изучаемую эпоху сохранялась вера в то, что умерший, вернее его душа, попадал в подземное царство — Аид, куда он переправлялся через реку Стикс с помощью перевозчика Харона, которому нужно было заплатить обол. Находки «оболов Харона» довольно часто встречаются в могилах херсонесского некрополя [157]. Существование таких верований у жителей Херсонеса подтверждают и некоторые эпиграфические источники. Так, в уже упоминавшейся выше эпитафии Ойнанты, дочери Главкия, датирующейся II в. н. э., упоминаются Аид, воды Кокита и Леты [158].

Итак, среди жителей Херсонеса в первых веках н. э. существовали разнообразные верования. По большей части они имели индивидуальный характер, но, вероятно, можно считать, что существовали верования семейные, которых традиционно придерживались в той или иной семье и передавали из поколения в поколение. Можно отметить и распространение среди жителей города суеверий, ранее им неизвестных, что объясняется появлением в составе населения выходцев из Малой Азии и других восточных римских провинций, а также кризисом, который переживала прежняя античная идеология в изучаемый период.

*К вопросу о проникновении в Херсонес христианства.* В исторической литературе, посвященной истории Херсонеса, встречаются утверждения о том, что появление христианства в городе относится к началу II в. н. э. При этом авторы ссылаются на пребывание в Херсонесе ссыльного епископа Климента [159], который якобы был там при императоре Траяне. Однако имеющиеся археологические и эпиграфические источники не дают никаких свидетельств в пользу такого вывода. Как убедительно показал В. Ф. Мещеряков, можно говорить о проникновении христианства в Херсонес лишь на рубеже III-IV вв. н. э. [160], когда в городе появились адепты этой религии из Малой Азии, встретившие, впрочем, упорное сопротивление со стороны жителей Херсонеса.

#### **4. Жрецы и иеродулы**

Судя по имеющимся археологическим и эпиграфическим свидетельствам, в Херсонесе Таврическом первых веков н. э. существовали храмы и святилища как греческих, так и негреческих божеств: Девы, Афродиты, Асклепия, Диониса, фракийского Героса и др. Во всех этих храмах и святилищах были жрецы, которые заботились об этих местах обитания божеств, содержали в порядке помещения и соответствующую утварь, совершали все необходимые ритуалы и жертвоприношения, принимали приносимые дары и подношения, заботились о сохранении священной казны. Однако в Херсонесе, как и вообще в Древней Греции, не было особого жреческого сословия. Жреческие обязанности обычно выполняли те граждане, которых избирали на народном собрании, после чего они становились посредниками между гражданской общиной, отдельными гражданами и богами. Судя по эпиграфическим источникам, до своего избрания в качестве жрецов официальных культов эти граждане были должностными лицами в государственном аппарате Херсонеса, причем достаточно высокого ранга. Некоторые из них принадлежали к числу наиболее могущественных фамилий местного общества. Особенно это относится к верховным жрецам местного храма Девы, наиболее значительного в городе. Жрецы этого храма неоднократно упоминаются в почетных декретах среди высших должностных лиц Херсонеса [161], что

указывает на их роль в политической жизни. Некоторые из жрецов обладали правами римского гражданства, то есть были лицами с двойным гражданством, поскольку, будучи только римскими гражданами, они не могли бы быть избранными жрецами местного храма Девы. Следовательно, это были римские граждане из числа граждан Херсонеса. О роли в жизни города и могуществе жрецов богини Девы свидетельствует тот факт, что в годы, когда богиня Дева становилась «царицей» Херсонеса, то есть исполняла обязанности царя-эпонима, фактически эти функции исполнял жрец Девы [162]. К тому же он становился эпонимом и его именем обозначался год в летосчислении Херсонеса, датировались законодательные акты. Таким образом, жрецы богини Девы в эти годы по сути исполняли обязанности царей-эпонимов Херсонеса, а поэтому руководили официальными жертвоприношениями, культовыми празднествами и процессиями в городе, а связанные с этим затраты оплачивались из казны храма Девы. Кроме этих функций в обычные годы жрецы этого храма организовывали и руководили празднествами в честь богини Девы, которые назывались Парфении. Таким образом, жрецы храма Девы в Херсонесе играли важную роль в религиозной и общественной жизни города.

Несколько иную, но также важную роль в Херсонесе играли жрецы храма Асклепия, который, как уже говорилось выше (см. главу 5), был центром храмовой медицины. Здесь, судя по найденным votivным предметам и посвяtitельным надписям, оказывали медицинскую помощь. По-видимому, среди жрецов этого храма были не только священнослужители, но и врачеватели, о чем свидетельствуют факты, связанные с широко известными центрами храмовой медицины в Эпидавре, Афинах и других местах [163].

Имеются свидетельства о том, что при храмах Херсонеса существовали гиеродулы, то есть священные рабы, выполнявшие все обязанности, которые на них возлагали жрецы, поскольку они считались собственностью храмов. До нас дошла только одна надпись, в которой упомянут гиеродул храма Девы по имени Сотерих [164], но были они, вероятно, и в других храмах Херсонеса.

## Примечания

1. Белов Г. Д. Херсонес Таврический. Л., 1948. — С. 118 сл.
2. Пятъшева Н. В. Культ греко-тавро-скифского божества в Херсонесе // ВДИ. 1947. № 3. — С. 213-218; Ее же. Античное влияние на культовую скульптуру Причерноморья // ВДИ. 1946. № 3. — С. 175 сл.; Ее же. О культе Геракла в Херсонесе // ВДИ. 1948. № 2. — С. 197-204.

3. Голенко К. В., Щеглов А. Н. О культе Асклепия в Херсонесе Таврическом (по нумизматическим и археологическим данным) // *Dacia*. N. S., 1965. Т. 9.— С. 373-382.
4. Solomonik E. I. Neues zum Asklepioskult in Chersonessos // *Klio*. 1957. Bd. 57. H. 2.— S. 433-442; Ее же. Алтарь Немесиды // *ВДИ*. 1960. № 2.— С. 133-139; Ее же. Новые эпиграфические памятники Херсонеса. К., 1964; Ее же. О культе Артемиды в Херсонесе // *Археологические исследования в Украине в 1967 г.* К., 1968.— С. 155-157; Ее же. Из истории религиозной жизни в северопонтийских городах позднеантичного времени (по эпиграфическим памятникам) // *ВДИ*. 1973. № 1.— С. 55-77; Ее же. Новые эпиграфические памятники Херсонеса. К., 1973.
5. Мещеряков В. Ф. Религия и культы Херсонеса Таврического в I-IV веках н. э. Автореф. дисс. ...канд. ист. наук.— Харьков, 1980.
6. Мещеряков В. Ф. Про походження культу Діви у Херсонесі Таврійському // *Вісник ХУ*. 1973. № 94. Історія., Вип. 7.— С. 65-73; Его же. О культе богини Девы в Херсонесе Таврическом // *Актуальные проблемы изучения истории религии и атеизма*. Л., 1979.— С. 104-119.
7. Столба В. Ф. Новое посвящение из Северо-Западного Крыма и аспекты культа Геракла в Херсонесском государстве // *ВДИ*. 1989. № 4.— С. 55-70; Зубарь В. М. О некоторых аспектах идеологической жизни населения Херсонеса Таврического в позднеантичный период // *Обряды и верования древнего населения Украины*. К., 1990.— С. 61-84.
8. Зубарь В. М. Указ. соч.— С. 71.
9. Мещеряков В. Ф. Про походження культу Діви...— С. 65-73; Его же. О культе богини Девы...— С. 104-119.
10. Кадеев В. И. К вопросу о «царствовании» Девы в Херсонесе // *КСИА АН СССР*. 1976. Вып. 145.— С. 10 сл.
11. Анохин В. А. Монетное дело Херсонеса. К., 1977. С. 149-156, табл. XIV-XXI.
12. *IOSPE*. I<sup>2</sup>, № 457.
13. *IOSPE*. I<sup>2</sup>, № 457; Кадеев В. И. О рабстве в Херсонесе Таврическом в первых веках н. э. // *История и культура античного мира*. М., 1977.— С. 59-60.
14. Кадеев В. И. К вопросу о «царствовании» Девы...— С. 12.
15. Орешников А. В. Херсонас — божество Херсонеса Таврического // *ИАК*. 1918. Вып. 65.— С. 144-152; Его же. Олицетворение общины Херсонеса Таврического на монетах // *ИРАИМК*. 1922. Т. 2.— С. 159-162; Мещеряков В. Ф. Державні культу Діви і Херсонас у Херсонесі Таврійському // *Вісник ХУ*. 1980. № 201. Історія. Вип. 12.— С. 64-72.
16. *IOSPE*. I<sup>2</sup>, № 438.
17. *IOSPE*. I<sup>2</sup>, № 413.

18. Solomonik E. I. Neues zum Asklepioskulte...— S. 440.
19. Мещеряков В. Ф. Религия и культы Херсонеса Таврического в I-IV веках н. э. Дисс. ...канд. истор. наук. Харьков, 1980— Л. 67 сл.
20. Анохин В. А. Монетное дело Херсонеса...— С. 153 сл., табл. XVIII, 266; табл. XIX, 277-279; табл. XX, 284, 291.
21. IOSPE. I<sup>2</sup>, № 436.
22. Мещеряков В. Ф. Религия и культы Херсонеса...— Л. 81.
23. Граффити античного Херсонеса. К., 1978., № 384-387.
24. IOSPE. I<sup>2</sup>, № 440.
25. Кадеев В. I., Сорочан С. Б. Херсонес і Західний Понт: проблема контактів // Археологія. 1989. 4.— С. 98, рис. 6, 4.
26. Мещеряков В. Ф. Религия и культы Херсонеса Таврического в I-IV веках н. э. Автореф. дисс. ...канд. ист. наук. М., 1980.— С. 9.
27. ОАК за 1891 г. СПб., 1893.— С. 139, мог. 3; ОАК за 1894. СПб., 1896.— С. 113, мог. 220; Кадеев В. I., Сорочан С. Б. Херсонес і Західний Понт...— С. 97-98, рис. 6.
28. Мещеряков В. Ф. Религия и культы Херсонеса...— Л. 98.
29. Белов Г. Д. Херсонес Таврический...— С. 119.
30. IOSPE. I<sup>2</sup>, № 362.
31. IOSPE. I<sup>2</sup>, № 423.
32. IOSPE. I<sup>2</sup>, № 422.
33. Suet. Dom. 13, 2.
34. Соломоник Э. И. Новые эпиграфические памятники Херсонеса. К., 1964.— С. 39 сл.
35. Мещеряков В. Ф. Религия и культы Херсонеса...— Л. 52.
36. Зубарь В. М. Культ римских императоров в Северном Причерноморье // СА. 1995. № 1.— С. 58-60.
37. КБН. № 41, 42, 44.
38. КБН. № 41, 42, 44, 53, 981, 982, 983, 1045, 1047, 1118, 1122.
39. Hanell K. Megarische Studien. Lund, 1934.— S. 153.
40. Magie D. Roman Rule in Asia Minor. Princeton, V. 2. 1950. — P. 1402.
41. Зубарь В. М. Культ римских императоров...— С. 59.
42. Каменная стела, на которой обнаружена надпись, в средневековую эпоху была превращена в базу колонны и для этого была обрезана, что и уничтожило начало надписи.
43. Обычно в херсонесских надписях член τοῦ помещался перед именем деда, но иногда ставился перед патронимиконом. Примером может служить имя жреца Хрестяона, сына Боиска (IOSPE. I<sup>2</sup>, № 359).

44. НЭПХ. К., 1964. № 56.
45. IOSPE. I<sup>2</sup>, № 359.
46. Кадеев В. И. Херсонес Таврический в первых веках нашей эры. Харьков, 1981.— С. 42-43.
47. Price S. R. F. Ritual and Power. The Roman imperial Cult in Asia Minor. Cambridge, 1986.— P. 243.
48. IOSPE. I<sup>2</sup>, № 423.
49. Price S. R. F. Ritual and Power...— P. 109.
50. Свенцицкая И. С. Полис и империя: эволюция императорского культа и роль «возрастных союзов» в городах малоазийских провинций I-II вв. // ВДИ. 1981. № 4.— С. 41.
51. Свенцицкая И. С. Указ. соч.— С. 43.
52. Там же.
53. IOSPE. I<sup>2</sup>, № 181.
54. IOSPE. I<sup>2</sup>, № 404; НЭПХ. К., 1964. № 14.
55. Меццьяков В. Ф. Религия и культы Херсонеса...— С. 10-11.
56. Белов Г. Д. Античный дом в Херсонесе // ВДИ. 1950. № 2.— С. 108 сл.
57. Меццьяков В. Ф. Религия и культы Херсонеса...— Табл. IX, 1-5. Верхняя часть небольшого каменного алтаря была найдена нами в 1983 г. при раскопках в портовом районе.
58. Белов Г. Д. Римские приставные склепы № 1013 и 1014 в Херсонесе // Х. Сб. 1927. Вып. 2.— С. 143, рис. 21, 5; Меццьяков В. Ф. Религия и культы Херсонеса...— Л. 53.
59. Меццьяков В. Ф. Указ. соч.— Л. 53.
60. Лепер Р. Х. Дневник раскопок Херсонесского некрополя // Х. Сб. 1927. Вып. 2.— С. 225, рис. 9,3.
61. ОАК за 1892 г. СПб., 1894.— С. 118, мог. 296.
62. ИАК. 1904. Вып. 9.— С. 2, мог. 1204.
63. ОАК за 1895 г. СПб., 1897.— С. 113, рис. 281; Белов Г. Д. Римские приставные склепы...— С. 137, рис. 20-21.
64. ИАК. 1907. Вып. 25.— С. 75, рис. 4.
65. НЭПХ. К., 1964. № 18; Граков Б. Н., Виноградов Ю. Г. Новые надписи из Херсонеса Таврического // ВДИ. 1970. № 3.— С. 132, прим. 13; рис. 3 а, б; Меццьяков В. Ф. Религия и культы Херсонеса...— Л. 62.
66. Граков Б. Н., Виноградов Ю. Г. Указ. соч.— С. 129 сл.
67. Золотарев М. И. Кубок с посвящением Зевсу Димеранскому из округи Херсонеса // КСИА АН СССР. 1981. Вып. 168.— С. 56-58.



68. Мещеряков В. Ф. Религия и культы Херсонеса...— Л. 61.
69. ОАК за 1891 г. СПб., 1893.— С. 11, рис. 9; Белов Г. Д. Бронзовые статуэтки из Херсонеса // *Античная история и культура Средиземноморья и Причерноморья*. Л., 1968.— С. 23-24, рис. 1.
70. ОАК за 1893 г. СПб., 1895.— С. 63, мог. 345; ОАК за 1897 г. СПб., 1900.— С. 117; мог. 888; ИАК. 1909. Вып. 33.— С. 58, рис. 8; Щербакова В. С. Античные печати Херсонеса как исторический источник. Автореф. дисс. ...канд. ист. наук. М., 1986.— С. 7-8.
71. Соломоник Э. И. Из истории религиозной жизни...— С. 65-66.
72. АСХ.— С. 30, № 57, ил. 35-36.
73. АСХ.— С. 30-31, № 58.
74. АСХ.— С. 34, № 71.
75. АСХ.— С. 34, № 72.
76. АСХ.— С. 31, № 59.
77. АСХ.— С. 32, № 63.
78. АСХ.— С. 34, № 68, ил. 42.
79. АСХ.— С. 31, № 60-61; С. 32, № 62-64.
80. АСХ.— С. 33, № 67.
81. АСХ.— С. 33, № 66.
82. АСХ.— С. 35-36, № 77.
83. Пятыхева Н. В. О культе Геракла...— С. 198, 201, 204; Мещеряков В. Ф. Религия и культы Херсонеса Таврического...— Л. 76.
84. Терракоты Северного Причерноморья // САИ. М., 1970.— С. 19, табл. 16, 5; табл. 17.
85. Пятыхева Н. В. О культе Геракла...— С. 202; Щербакова В. С. Античные печати Херсонеса...— С. 15.
86. ОАК за 1893 г. СПб., 1895.— С. 61, мог. 328; ОАК за 1894 г. СПб., 1896.— С. 61, мог. 429; ОАК за 1895 г. СПб., 1897.— С. 114, мог. 600; ИАК. 1907. Вып. 25.— С. 73, мог. 1649; Х. Сб. 1927. Вып. 2.— С. 223, рис. 9, 4; С. 247, рис. 6, 5 и др.
87. IOSPE. I<sup>2</sup>, № 572; НЭПХ. К., 1973. № 190; Соломоник Э. И. Латинские надписи Херсонеса Таврического. М., 1983.— С. 41-42, № 12.
88. IOSPE. I<sup>2</sup>, № 662; Соломоник Э. И. Латинские надписи...— С. 79-80, № 60.
89. IOSPE. I<sup>2</sup>, № 436.
90. Белов Г. Д. Бронзовые статуэтки из Херсонеса...— С. 26-28, рис. 3-4.
91. ГЭ, инв. № Х.1903.65.
92. Щербакова В. С. Геммы с изображением Гермеса из херсонесских находок // КСИА АН СССР. 1983. Вып. 174.— С. 86-90; Ее же. Античные печати Херсонеса...— С. 11.

93. Бабинов Ю. А. Эллинистические домашние алтари // Херсонес Таврический. Ремесло и культура. К., 1974.— С. 21, рис. 2.
94. АСХ.— С. 173-174, № 565.
95. АСХ.— С. 33, № 66, ил. 39.
96. АСХ.— С. 16-17, № 6-9, ил. 3, 4, 7-11, 12.
97. АСХ.— С. 17, № 10, ил. 14.
98. АСХ.— С. 18, № 12.
99. АСХ.— С. 18-19, № 13, ил. 13.
100. Мещеряков В. Ф. Религия и культы Херсонеса...— Л. 81-82.
101. Борисова В. В. Каменя с изображением сатира и менады // СА. 1960. № 1.— С. 272-274.
102. Пятышева Н. В. Глиняная таблетка с изображением козлов // СХМ. 1963. Вып. 3.— С. 26, рис. 1.
103. ОАК за 1894 г. СПб., 1896.— С. 64, мюг. 442.
104. Белов Г. Д. Отчет о раскопках в Херсонесе за 1935-1936 гг. Симферополь, 1938.— С. 55, рис. 32; Его же. Херсонесские рельефы // ВДИ. 1940. № 3-4.— С. 278-279, № 15, рис. 16; АСХ.— С. 146, № 459, ил. 182-185.
105. Щеглов А. Н. Фракийские посвятельные рельефы из Херсонеса Таврического // Древние фракийцы в Северном Причерноморье. М., 1969.— С. 145-148, 158-160, рис. 3, 1, 2, 5, 1.
106. Кадеев В. И. Херсонес Таврический в первых веках нашей эры. Харьков, 1981.— С. 30; Кадеев В. И., Сорочан С. Б. Херсонес і Західний Понт...— С. 97.
107. Щеглов А. Н. Скульптурные изображения Асклепия // СХМ. 1960. Вып. 1.— С. 9-11, рис. 1-2; АСХ.— С. 38, № 82, ил. 48.
108. Пятышева Н. В. Мраморная статуэтка Гигеи из Херсонеса // ВДИ. 1971. № 2.— С. 71 сл., рис. 123; АСХ.— С. 38-39, № 83.
109. Кадеев В. И. Раскопки в портовом районе Херсонеса // АО 1981 года. М., 1983.— С. 264-265.
110. ГХМ, инв. № 74/36574, 596/35655; ГЭ, инв. № X. 1961. 263.
111. ОАК за 1894 г. СПб., 1896.— С. 64, рис. 92; Щербакoва В. С. Античные печати Херсонеса...— С. 12.
112. Соломоник Э. И. Древние надписи Крыма. К., 1988.— С. 58.
113. ГХМ, инв. № 583; Solomonik E. I. Neues zum Asklepioskult...— S. 436; Кадеев В. И. О медицине в Херсонесе Таврическом // Древности 1994. Харьков, 1994.— С. 62, рис. 6.
114. ИАК. 1906. Вып. 20.— С. 26, прим. 94; Белов Г. Д. Отчет о раскопках в Херсонесе за 1935-1936 гг. ...— С. 77, рис. 45; Его же. Терракотовый жертвенник из Херсонеса // СГЭ. 1956. Вып. 9.— С. 47-49;

- Шевченко А. В. Терракотовые алтарики III-II вв. до н. э. из Херсонеса // Древности 1995. Харьков, 1995. — С. 156-158.
115. Белов Г. Д. Отчет о раскопках в Херсонесе в 1974 г. // Архив ГХМ. Дело № 1719.— Л. 15, рис. 35; Мещеряков В. Ф. Религия и культы...— Л. 89.
116. Иванова А. П. Художественные изделия из дерева и кости // Античные города Северного Причерноморья. М.; Л. 1955.— С. 135, рис. 33; Кадеев В. И., Сорочан С. Б. Херсонес і Західний Понт: проблема контактів // Археологія. 1989. № 4.— С. 97-98, рис. 6, 1, 4.
117. Мещеряков В. Ф. Религия и культы Херсонеса...— Л. 95.
118. Кадеев В. И., Сорочан С. Б. Херсонес і Західний Понт...— С. 97-98, рис. 6.
119. ОАК за 1891 г. СПб., 1893.— С. 137; С. 149, рис. 190; ОАК за 1894 г. СПб., 1896.— С. 61, рис. 86.
120. Белов Г. Д. Отчет о раскопках в Херсонесе за 1935-1936 гг. ...— С. 49, 50, 55, рис. 27-32; АСХ.— С. 144, № 455, ил. 175; С. 145, № 457; С. 147, № 462.
121. Мещеряков В. Ф. Религия и культы Херсонеса...— Л. 96.
122. Paus. 1, 42, 4<sup>f</sup>; Hanell K. Megarische Studien. Lund, 1934.— S. 215; Preda C. Callatis. Bucuresti, 1963.— P. 15.
123. Мещеряков В. Ф. Религия и культы Херсонеса...— Л. 86.
124. ОАК за 1890 г. СПб., 1893.— С. 129; Лепер Р. Х. Дневник раскопок херсонесского некрополя // X. Сб. 1927. Вып. 2.— С. 244; Щербакова В. С. Античные печати Херсонеса...— С. 8. В 1995 г. во время раскопок экспедиции ХГУ (руков. Дьячков С. В.) в портовом районе Херсонеса и на территории Западного некрополя найдены еще две геммы с изображением Афины.
125. Белов Г. Д. Бронзовые статуэтки из Херсонеса...— С. 24, рис. 2.
126. Керамическое производство и античные строительные материалы // САИ. Вып. П1-20. М., 1966.— С. 16-17.
127. Мещеряков В. Ф. Религия и культы Херсонеса...— Л. 102.
128. ОАК за 1898 г. СПб., 1901.— С. 121, мог. 1009.
129. АСХ.— С. 26, № 44, ил. 27; Белов Г. Д. Терракоты Херсонеса из раскопок 1908-1914 гг. // X. Сб. 1931. Вып. 3.— С. 234, № 26, рис. 20; Его же. Терракоты из Херсонеса // Терракоты Северного Причерноморья. М., 1970.— С. 74, табл. 12, 7; Его же. Скульптура из Херсонеса в собрании Эрмитажа // Культура и искусство античного мира. Л., 1971.— С. 111.
130. АСХ.— С. 27, № 45, ил. 29; № 46, ил. 30.
131. АСХ.— С. 27, № 47, 48, ил. 28; С. 28, № 51-53.

132. Мещеряков В. Ф. Религия и культы Херсонеса...— Л. 105.
133. Тренчени-Вальдапфель И. Мифология. М., 1959.— С. 438.
134. НЭПХ. К., 1973, № 195; Соломоник Э. И. Латинские надписи из Херсонеса. М., 1983.— С. 40-41, № 11.
135. Щеглов А. Н. Фракийские посвяtitельные рельефы из Херсонеса Таврического // МИА. 1969. № 150.— С. 150-153, рис. 3, 6; НЭПХ. К., 1973.— С. 245-246, рис. 1956; АСХ.— С. 43, № 94, ил. 55.
136. ГЭ, инв. № Х.1892, 21; ГХМ, инв. № 35/36911.
137. Соломоник Э. И. Из истории религиозной жизни в северопонтийских городах позднеантичного времени (по эпиграфическим памятникам) // ВДИ. 1973. № 1. — С. 61, 64-65, рис. 4, 5, 11, 12.
138. Кобылына М. М. Изображения восточных божеств в Северном Причерноморье в первые века н. э. М., 1978.— С. 124 сл., № 3, 8, 9, 13.
139. Мещеряков В. Ф. Религия и культы Херсонеса...— Л. 117.
140. Шургая И. Г. О греко-египетском культе в Северо-Западном Причерноморье // История и культура античного мира. М., 1977.— С. 206-209; Тачева-Хитова М. История на източните култове в Долна Мизия и Тракия V в. пр. н. е.— IV в. от н. е. София, 1982.— С. 90 сл.
141. IOSPE. I<sup>2</sup>, № 555; НЭПХ. К., 1964. № 60; НЭПХ. К., 1973. № 189; Соломоник Э. И. Латинские надписи Херсонеса Таврического. М., 1983.— С. 33-34, № 7; С. 47-48, № 19.
142. IOSPE. I<sup>2</sup>, № 572; НЭПХ. К., 1973. № 190; Соломоник Э. И. Латинские надписи...— С. 41-42, № 12.
143. Соломоник Э. И. Алтарь Немесиды из Херсонеса // ВДИ. 1960. № 2.— С. 137-139; НЭПХ. К., 1964. № 59; Соломоник Э. И. Латинские надписи...— С. 38-40, № 10.
144. IOSPE. I<sup>2</sup>. № 547, 551, 552, 554, 562; НЭПХ. К., 1964. № 62; НЭПХ. К., 1973.— № 192; Соломоник Э. И. Латинские надписи...— С. 43 сл., № 13, 18, 20, 22, 23, 25, 31, 32, 37, 39, 42, 48.
145. Золотарев М. И. Кубок с посвящением Зевсу Димеранскому из окрестности Херсонеса // КСИА. АН СССР 1981. Вып. 168.— С. 56-58.
146. Щеглов А. Н. Фракийские посвяtitельные рельефы...— С. 137-141, рис. 1; Кадеев В. И. Раскопки в Херсонесе // АО 1970 года. М., 1971.— С. 268-269; Кадеев В. И., Романчук А. И. Раскопки в портовом районе Херсонеса // АО 1975 года. М., 1976.— С. 330.
147. Зубарь В. М. Некрополь Херсонеса I-IV веков н. э. К., 1982.— С. 108, рис. 74, 16.
148. ОАК за 1891 г. СПб., 1893.— С. 137, мог. 1; ОАК за 1892 г. СПб., 1894.— С. 104, мог. 85; С. 105, мог. 108; С. 106, мог. 121; ОАК за 1894 г. СПб., 1896.— С. 65, мог. 455 и др.

149. Кадеев В. И. Очерки истории экономики...— С. 59, рис. 4; Зубарь В. М. Некрополь Херсонеса...— С. 101-102, рис. 65-66.
150. Зубарь В. М. Некрополь Херсонеса...— С. 102-103, рис. 68.
151. ГХМ, инв. № 2360, 4616, 6167, 6168, 6170/2, 6187 и др.; Алексеева Е. М. Античные бусы Северного Причерноморья // САИ. Вып. Г1-12. М., 1975.— С. 39 сл., табл. 6-12.
152. Алексеева Е. М. Указ. соч.— С. 29-30.
153. ОАК за 1893 г. СПб., 1895.— С. 69, мог. 392; ОАК за 1894 г. СПб., 1896.— С. 74, мог. 636 и др.; Зубарь В. М. Некрополь Херсонеса...— С. 110-111, рис. 75.
154. Зубарь В. М. Некрополь Херсонеса...— С. 110-111.
155. Граффити античного Херсонеса. К., 1978.— С. 11, 133, № 1746.
156. Толстой И. И. Греческие граффити древних городов Северного Причерноморья. М., 1953.— С. 43 сл., № 62, 63; С. 137-139, № 241, 242.
157. Зубарь В. М. Некрополь Херсонеса...— С. 106-107.
158. IOSPE. I<sup>2</sup>, № 419.
159. Белов Г. Д. Херсонес Таврический. Л., 1948.— С. 119; Суров Е. Г. Херсонес Таврический. Свердловск, 1961.— С. 59.
160. Мещеряков В. Ф. Проникнення християнства у Херсонес Таврійський // Вісник ХУ. 1975. № 118. Історія. Вип. 9—С. 100-108; Его же. Религия и культы Херсонеса...— Л. 163-183.
161. IOSPE. I<sup>2</sup>, № 357-361, 384, 386, 412, 678, 699; НЭПХ. К., 1973. № 111, 112, 129.
162. Кадеев В. И. К вопросу о «царствовании» Девы...— С. 70 сл.; Его же. Херсонес Таврический в первых веках нашей эры...— С. 68 сл.
163. Жебелев С. А. Религиозное врачевание...— С. 396-401; Диль Ш. По Греции. М., 1913.— С. 368-369.
164. IOSPE. I<sup>2</sup>, № 457.

## ПРАЗДНЕСТВА И АГОНЫ В ХЕРСОНЕСЕ

Празднества, устраивавшиеся в Херсонесе Таврическом, в основном были связаны с существовавшими там государственными культами и состояли из процессий, жертвоприношений, различных обрядов. Поэтому празднества происходили в определенные месяцы года под руководством соответствующих городских магистратов и с соблюдением принятых обычаев, а также постановлений Совета и Народа. Судя по названиям месяцев херсонесского календаря, таких праздников было, по-видимому, несколько. В частности, на это указывают такие названия месяцев, как *гераклий*, *дионисий*, *ликий* (в честь Аполлона Ликейского) и другие, когда могли происходить празднества и соответствующие агоны в Херсонесе. Необходимые для этого средства, вероятно, брались из существовавшей в городе священной казны, также привлекались пожертвования от частных лиц. Как правило, в программу этих праздников включались самые разнообразные состязания — агоны, о чем свидетельствуют обнаруженные в Херсонесе эпиграфические источники. Однако до сих пор нам не известно, на каких именно празднествах, происходивших в городе, устраивались гимнастические, а на каких — мусические, театральные и другие состязания и представления, упоминаемые в надписях и агонистических каталогах. Но, очевидно, это и не имеет существенного значения для изучаемой эпохи, поскольку в первых веках н. э. все эти состязания стали в значительной мере явлениями культурной жизни, а не религиозной, на которых местные граждане отдыхали, развлекались и веселились.

Некоторые из существовавших в Херсонесе празднеств своим существованием и происхождением обязаны его метрополии — Геракле Понтийской. В частности, это можно сказать о празднике в честь Геракла, считавшегося, наряду с Гермесом, покровителем палестр и гимнасиев. В его честь устраивались игры и спортивные состязания [1]. В Херсонесе найден фрагмент списка победителей в гимнастических состязаниях, и опубликовавшая этот каталог Э. И. Соломоник высказала предположение о том, что в городе праздновали Гераклеи и происходило это в месяц *гераклий* [2]. Учитывая существование в Херсонесе официального культа Геракла [3], такое предположение вполне оправданно, поскольку и культ, и месяц *гераклий*, в котором происходили празднество и состязания, были заимствованы херсонеситами из метрополии. Что касается другого предположения Э. И. Соломоник — о существовании в городе Гермей

в честь Гермеса [4], то при существующих источниках с этим согласиться нельзя, а можно только утверждать о почитании в Херсонесе Гермеса в качестве покровителя гимнасии.

Как можно заключить из одной надписи III в. до н. э. [5], в Херсонесе праздновались Дионисии. Обычно в их программу включались торжественные религиозные процессии, литературные и музыкальные состязания с последующим вручением наград победителям, а также театральные представления и выступления хоров с исполнением дифирамбов в честь Диониса. Последние устраивались в театре, наряду с постановками комедий и трагедий. Праздник Дионисий обычно приурочивался ко времени разлива первого вина в сезоне и поэтому сопровождался обильными возлияниями и шумным весельем при широком участии не только мужчин, но и женщин [6].

Наиболее крупным и значительным праздником в Херсонесе изучаемой эпохи, как и в более раннее время [7], были Парфении, посвященные главному божеству полиса — Деве (Παρθένος), считавшейся защитницей и покровительницей полиса, его «царицей» [8]. Изображения Девы довольно часто чеканились на монетах города [9]. Во время этого праздника в Херсонесе устраивались процессии, а также объявляли о наградах за заслуги перед полисом, как это было с понтийским полководцем Диофантом [10]. Однако сказать о том, какие именно агоны устраивались во время этого праздника, пока не представляется возможным. Можно только полагать, что

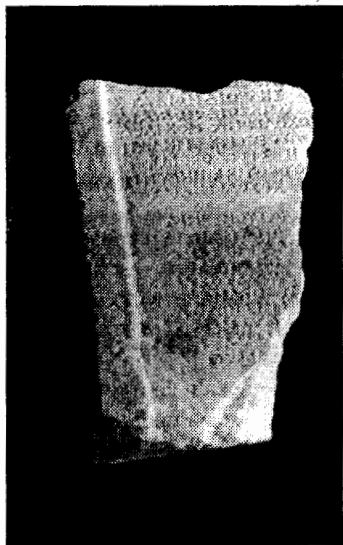

Фрагмент  
агонистического каталога

на празднике прославляли Деву в специально написанных по этому поводу сочинениях, как это делал херсонесский историк Сириск, который читал гражданам города свое произведение, посвященное чудесным явлениям (ἐπιφάνεια) Девы [11]. О том, что жители Херсонеса верили в помощь Девы или их в этом пытались убедить, свидетельствует такая надпись, как почетный декрет в честь Диофанта.

О существовании агонов в Херсонесе свидетельствуют находки так называемых агонистических каталогов [12], свидетельствующие о том, что в городе проводились состязания как гимнастические, так и мусические, поэтов и драматургов. Но чтобы принять участие в этих агонах, приходилось проходить специальную подготовку, а для этого требовались время и соответствующие расходы. Следовательно, позволить это себе могли

представители зажиточных слоев населения Херсонеса. На существование специальной подготовки к состязаниям указывают факты участия херсонеситов в праздниках и играх далеко за пределами родного города, например в Восточном Средиземноморье. Имеющиеся свидетельства относятся в основном к эллинистической эпохе. Так, херсонеситы принимали участие в Пифийских играх, устраиваемых в Дельфах. Там они приносили жертвоприношения и пользовались правом промантии (προμαντεία), то есть внеочередного доступа к пифии, у которой получали оракулы [13]. Участвовали жители Херсонеса и в афинском празднике Анакий. Анаками в Афинах называли сыновей Зевса (Διόσκοιροι), близнецов Диоскуров, Кастора и Полидевка, которые очень преуспели в конном спорте, особенно Кастор, славившийся укрощением лошадей. В их честь афиняне и устраивали празднество, в программе которого были конные состязания. Один из херсонесцев получил на этих состязаниях приз в виде бронзовой амфоры с соответствующей надписью [14]. Наконец, на острове Делосе в месяце ленеоне устраивался праздник Херсонесий, о программе которого нам ничего не известно. На устройство этого праздника отпускались специальные средства из херсонесского капитала, хранившегося на Делосе, вероятно, в храме Аполлона [15]. По-видимому, и в первых веках н. э. жители Херсонеса продолжали участвовать в состязаниях, происходивших в других городах. При существующих источниках это можно высказать в виде предположения. В частности, на основе находки в некрополе Херсонеса медальона из мизийского города Ассоса [16]. Подобный медальон из Ольвии, по мнению А. Н. Зографа, — свидетельство участия ольвиополита на празднике в Ассосе [17]. Вероятно, такого же происхождения и медальон конца II в. н. э. из Херсонеса. Мнение А. М. Гилевич о том, что медальон мог принадлежать римским legionерам или членам их семей, уроженцам Ассоса, на том основании, что у Херсонеса отсутствовали экономические связи с Ассосом [18], принять нельзя, поскольку у Херсонеса с этим городом существовали торговые связи [19]. Да и могила, в которой был найден медальон, явно принадлежала гражданским лицам. К тому же в Херсонесе обнаружены и другие свидетельства, позволяющие считать, что херсонеситы участвовали в празднествах и агонах в других городах, в частности в городах Малой Азии, с которой у города существовали достаточно устойчивые экономические контакты. Об этом могут свидетельствовать находки еще нескольких медальонов конца II-III вв. н. э. из городов Малой Азии: Магнесии (Иония), Пергама (Мизия), Скепсиса (Троада) и Амиса (Понт) [20]. Наконец, следует отметить, что в Херсонесе найдена монета из г. Византия (235-238 гг.) с изображением жеребьевки атлетов, предшествовавшей состязаниям [21]. Такие монеты обычно чеканились в городах, где устраивались агоны, (βῆλωνες), копировавшие Пифийские игры и учрежденные в городах Балканского полуострова и Малой Азии во II-III вв. н. э. Устраивались они, вероятно, один раз в четыре года [22]. Опубликовавшая эту монету из Византия А. М. Гилевич



пришла к выводу, что монета — косвенное свидетельство участия какого-то херсонесита в агонах Византия [23].

Итак, учитывая упоминавшиеся находки, а также тот факт, что агоны получили широкое распространение и проводились с большим размахом при участии иногородних представителей [24], можно полагать присутствие и участие херсонеситов в этих играх. В свою очередь, вероятно, и в агонах, которые устраивались в Херсонесе, участвовали представители других городов, но непосредственных свидетельств об этом у нас пока нет.

Организаторы и распорядители празднеств и агонов назывались агонотетами (ἀγωνοθέται). В Херсонесе обнаружена одна надпись, в которой упоминается агонотет [25]. Судя по эпиграфическим свидетельствам, гимнастические агоны, устраивавшиеся в Херсонесе наряду с состязаниями, входившими в состав пентатлона (метание диска и копья, борьба, прыжки, бег), включали также и кулачный бой (πυγμαί) [26], длинный (δολύχος) и двойной бег (διάυλος). Διάυλος — это бег туда и обратно на дистанцию в стадий. В программу Олимпийских игр этот бег впервые был включен в 724 г. до н. э., то есть на XIV Олимпиаде. Δολύχος — бег на дистанцию не менее шести стадиев. В программу Олимпийских состязаний он был включен в 720 г. до н. э., то есть на XV Олимпиаде [27]. Что касается бега, входившего в состав пентатлона, то в имеющихся источниках свидетельств мало, но наиболее вероятно, что это был бег на дистанцию в один стадий [28]. Двойной и длинный бег являлись самостоятельными видами состязаний. Об этом свидетельствует тот факт, что двойной и длинный бег вошли в программу Олимпийских состязаний соответственно в 724 и 720 гг. до н. э., тогда как пентатлон (πένταθλον) — только в 708 г. до н. э. [29]. Это следует отметить в связи с тем, что в исторической литературе имеются на этот счет ошибочные утверждения. Одно из них состоит в том, что в состав пентатлона якобы входил бег на различные дистанции [30] (подчеркнуто нами. — В. К.). Допускается и другая неточность, когда борьба рассматривается в качестве самостоятельного вида состязаний [31], тогда как борьба входила в состав пентатлона.

Пентатлон, как и другие виды состязаний, входил в программу гимнастических агонов Олимпийских игр, и присутствие этих видов агонов в Херсонесе может служить косвенным свидетельством о том, что атлеты Херсонеса не только были знакомы с программой Олимпиад, но и могли принимать в них участие. Хотя в херсонесских надписях упоминаются только три вида состязаний, входивших в состав пентатлона, вряд ли можно сомневаться в том, что херсонеситы не соревновались в прыжках и метании диска. Тем более что в Херсонесе в свое время был обнаружен диск для метания, причем изготовленный из серебра [32]. Последнее обстоятельство может указывать на то, что это был приз, принадлежавший профессиональному атлету (?), так как непрофессионалы обычно получали

очень скромные призы. Кроме того, в Херсонесе встречались надписи с указанием названия состязаний — пентатлон — πένταθλος [33], πένθα[θλον] [34], что свидетельствует о проведении в городе соревнований по пентатлону в I-II вв. н. э. Эти соревнования в древности высоко ценились как средство всесторонней физической подготовки, а участники обычно долго и тщательно к ним готовились.

По поводу двойного бега (δίαιυλος), входившего в программу состязаний атлетов Херсонеса, среди исследователей нет разногласий: все они считают, что это был бег на дистанцию в два стадия. А вот длинный бег (δολιχος) оценивается по-разному. Одни ученые считают, что это был бег на дистанцию в шесть стадиев [35], а другие определяют длину этой дистанции в 24 стадия [36].

Кулачный бой у греков был одним из наиболее древних и популярных видов состязаний. Характерными особенностями кулачных боев древности были: отсутствие весовых категорий для атлетов и определенного времени для поединков, использование бойцами защитных ремней для рук и специальных колачков для защиты ушей [37]. При таких несовершенных правилах ведения боя его участники подвергались опасности получения серьезных увечий и нокаутов, что, видимо, нравилось возбужденным поединком зрителям. Иногда кулачные бои заканчивались смертельным исходом [38]. Состязаниям по кулачному бою и некоторым другим видам атлетики, где участниками была пара, предшествовала жеребьевка. О том, как она проводилась в изучаемую эпоху, имеются свидетельства литературных [39] и нумизматических [40] источников, что позволяет лучше представить ее положительные и отрицательные стороны. По свидетельству Лукиана, на Олимпийских играх для жеребьевки использовалась кружка, посвященная Зевсу, в которую бросали жеребьевочные камешки величиной с боб, обозначенные буквами (А, В, Г и др.) в расчете по две одинаковые буквы на каждую пару. Участники состязаний после молитвы Зевсу доставали жребий, но специальные служители с бичами не разрешали им прочесть букву, пока один из судей, осмотрев жеребьевочные буквы, не составил пары из числа тех, кто вытащил жребий с одинаковыми буквами. Если число участников было нечетным, то один жребий помечали одной из букв и бросали в кружку с парными жребиями. Тот, кто доставал такой жребий, оставался в запасе, пока остальные заканчивали свои поединки. Таким образом, он начинал борьбу или кулачный бой со свежими силами, что увеличивало шансы на его победу.

Кроме перечисленных видов состязаний, которые входили в программу спортивных состязаний Олимпийских игр и, вероятно, проводились по правилам общегреческих состязаний, в Херсонесе первых веков н. э. существовали и специфические соревнования, не известные в других древнегреческих городах. Примером может служить агон, получивший название анкиломахия (ἀγκυλομαχία) [41]. Среди ученых до настоящего времени нет единого мнения по поводу как самого термина, так и характера состязаний. Напри-

мер, Э. Миннз считал, что речь идет о виде борьбы, напоминающем джигжитсу [42], а В. В. Латышев высказывал предположение о том, что это метание мяча, к которому был привязан ремешок, называемый анкила (ἀγκύλη) [43]. По предположению В. Д. Блаватского, анкиломахия — бросание аркана [44], при этом он, вероятно, исходил из возможного толкования термина ἀγκύλη как «ременная петля». Таким образом, все предположения о характере анкиломахии, за исключением мнения Э. Миннза, основывались на термине ἀγκύλομαχία, который во второй части означает «сражение», «состязание», а в первой — «ременная петля». Правда, не совсем понятно, чем руководствовался В. В. Латышев, говоря о мяче. Вместе с тем следует иметь в виду, что древнегреческий термин ἀγκύλη имеет еще одно значение — «дротик с петлей». Следовательно, можно предположить, что анкиломахия — это состязание по метанию дротиков, коротких копий. Такое предположение хорошо согласовывается с тем, что победитель в этом соревновании указывался единоличным, а значит, анкиломахия не была командным состязанием, какой обычно бывает игра в мяч.

Победители всех названных состязаний, происходивших в Херсонесе, получали награды и призы, а их имена увековечивались в специальных списках, которые высекались на мраморных стелах и выставлялись для всеобщего обозрения. Иногда по случаю соревнований слагались хвалебные стихи в честь божественных покровителей соответствующего праздника и его участников. По свидетельству Лукиана, обычно победителей состязаний увенчивали венками, но делались они из ветвей или стеблей различных растений, что обуславливалось традициями той или иной области Древней Греции. Так, в Олимпии венки делались из дикой маслины, в Немее — из сельдерея, а на Истме — из сосновых веток [45]. По-видимому, и в Херсонесе Таврическом победители состязаний получали венки, но какие, пока установить не удалось. Что касается имен победителей соревнований, то благодаря находкам нескольких фрагментов так называемых агонистических каталогов нам известны некоторые из них. В частности, во II в. н. э. победы в беге на один стадий и в двойном беге одерживал Диокл, а в длинном беге — Антилох [46]. Победителями состязаний в борьбе были Критобул и Феодосий, а в кулачном бою — Критобул и Антилох [47]. Обращает на себя внимание тот факт, что Диокл, Антилох и Критобул оказались победителями в двух видах соревнований, причем Антилох победил в состязаниях, сильно различающихся по своему характеру и способам подготовки к ним, что может указывать на разносторонность физического развития этого атлета.

Видимо, в честь побед своих воспитанников херсонесский гимнасиарх, который был руководителем и попечителем местного гимнасия, заказал специальный гимн в честь Гермеса — покровителя гимнасиев. Сочиненный местным поэтом, этот гимн был высечен на мраморной стеле [48] и был выставлен для всеобщего обозрения.

Гладиаторские игры в Херсонесе первых веков н. э. в литературе упоминались неоднократно. В частности, существует мнение о том, что гладиаторские игры проводились в местном театре. Впервые такое предположение высказала Л. Г. Колесникова [49]. При этом она исходила из того, что Херсонес находился в сфере влияния Рима, а в качестве непосредственных источников привлекала изображения гладиаторов на керамических светильниках и на фрагменте мраморного фриза. Позднее эту гипотезу поддержал А. Н. Щеглов, посвятивший вопросу о гладиаторских боях в Херсонесе специальную работу [50], но не выдвинувший в пользу существования гладиаторов в городе каких-либо новых аргументов. Такого же мнения о гладиаторских играх в херсонесском театре со ссылкой на упомянутых авторов, но как уже доказанном факте, придерживается и Э. И. Соломоник [51].

Однако для окончательного решения вопроса о гладиаторах в Херсонесе имеются определенные трудности, обусловленные состоянием имеющейся источниковой базы. Дело в том, что светильники с изображением гладиаторов на щитках, обнаруженные в Херсонесе, не являются изделиями местного производства, а привезены в город из Греции и Малой Азии [52], поэтому не могут быть непосредственным свидетельством в пользу проведения гладиаторских игр в Херсонесе Таврическом. Единственным источником является фрагмент мраморного фриза с изображением двух сражающихся гладиаторов и надписью  $\Xi\text{AN}\Theta\text{O}\Sigma$  [53], но имеются определенные сомнения в его принадлежности к памятникам Херсонеса. Этот рельеф хранится в Одесском археологическом музее (инв. № 50130) и, кроме пометки о том, что он из Херсонеса, никаких других данных о нем нет [54]. Судя по комментарию В. В. Латышева, который первым опубликовал этот памятник как надгробие с надписью [55], никаких допол-



*Фрагмент рельефа  
с изображением гладиаторов*

нительных свидетельств не было и в его время. В коллективном труде, посвященном античной скульптуре Херсонеса, появилось указание на то, что фрагмент рельефа с гладиаторами был найден в Херсонесе в 1845 г. [56]. Однако раскопки в Херсонесе в 1845 г. не производились. Князь В. И. Барятинский, производивший раскопки в том году, вел их в районе Казачьей бухты, в нескольких километрах к западу от Херсонеса [57]. Таким образом, происхождение рельефа с гладиаторами вызывает вопросы. Поэтому можно согласиться с Э. И. Соломоник, что этот рельеф связан с фризом (а в том, что рельеф с двумя гладиаторами является частью более широкой композиции, вероятно, с несколькими парами гладиаторов, нет сомнений). Делать же вывод о принадлежности его к театру хотя и очень заманчиво, но спорно, учитывая сказанное выше. Это и заставляет нас воздержаться от окончательного решения вопроса о гладиаторских сражениях в Херсонесе Таврическом. Для этого необходимы дополнительные свидетельства. Косвенным свидетельством в пользу гладиаторских боев может служить увеличение высоты барьера, отделявшего оркестру от театрона при перестройке херсонесского театра в I в. н. э.

Наряду со спортивными состязаниями в Херсонесе устраивались и другие виды агоний, о чем свидетельствуют эпиграфические источники. Так, в одном фрагменте агонистического каталога упоминаются: глашатай (κάρικες), трубач (σαλλιστάς), поэты (ἐγκώμιον, ἐπίγραμμα) и, вероятно, декламаторы комедий (κωμωιδῶν) [58]. Таким образом, речь идет о победителях в агониях, относимых к так называемым мусическим, которые устраивались в первых веках н. э. в Херсонесе Таврическом. Следовательно, здесь во время празднеств устраивались мусические агонии, в программе которых участниками были глашатаи, трубачи, поэты, сочинявшие не только хвалебные стихотворения и эпиграммы, но и комедии. Видимо, эти жанры поэзии и составляли программу агоний в Херсонесе, а писали их местные поэты. Некоторое представление об их творчестве дают стихотворения в виде эпитафий на надгробиях из херсонесского некрополя первых веков н. э. [59]. Поскольку стихотворные произведения в Херсонесе более раннего времени очень редки, видимо, именно в изучаемую эпоху и возникает местная поэтическая школа, а также агонии поэтов, выступавших со своими произведениями различных жанров. Судя по сохранившимся эпитафиям, представители местной поэтической школы хорошо знали не только греческую мифологию, поэмы Гомера и Гесиода, но и произведения более позднего времени.

Однако программа мусических агоний была, вероятно, более обширной, так как агонистический каталог сохранился частично. Обращает на себя внимание и такая особенность, как присутствие среди участников местных мусических агоний глашатаев (вестников) и трубачей, тогда как на Олимпийских играх они участвовали в спортивных состязаниях [60]. Сохра-

нились имена победителей этих агоний в Херсонесе. Победителя среди сочинителей хвалебных стихотворений звали Марком, а победившего в другом агоне — Полидор (?).

Судя по месту находки агонистического каталога в районе херсонесского театра, а также по программе этих агоний, можно полагать, что проводились мусические состязания в местном театре, вероятно, во время Дионисий, которые устраивались в пятом месяце херсонесского календаря — дионисии [61], соответствовавшем февралю—марту юлианского календаря. Найденный в Херсонесе декрет в честь Сирикса, сына Гераклида [62], указывает, что, вероятно, существовали агонии не только поэтов, но и авторов прозаических произведений. Одним из них был Сирикс, увенчанный золотым венком за сочинение, посвященное богине Деве — покровительнице Херсонеса — и прочтенное им горожанам. Это сочинение, посвященное не только явлениям Девы, но и отношениям с царями Боспора и дружественными городами, — правдиво и достойно. Учитывая существовавший среди херсонеситов дух агонизма, трудно представить, что Сирикс был единственным сочинителем подобных исторических произведений, но декрет относится к III в. до н. э., и поэтому трудно сказать, сохранилась ли традиция чтения подобных произведений в первых веках н. э.

Вполне вероятно, что в программу мусических агоний в Херсонесе включали состязания флейтистов. Костяные флейты при раскопках города встречались неоднократно [63], что позволяет считать этот музыкальный инструмент достаточно распространенным, а значит, существовали в городе



*Костяные флейты*

и музыканты, игравшие на флейте. О том, какого мастерства и воздействия на слушателей достигали флейтисты, свидетельствует Плутарх на примере одного выступления: «...отбросив всякую сдержанность, показал музыку, сильнее всякого вина опьяняющую тех, кто ею жадно упивается. Слушатели уже не довольствовались выкриками и отбиванием такта, вскакивали с мест и сопровождали эту музыку соответствующими телодвижениями, не подобающими достоинству благовоспитанного человека» [64]. Очень похожую реакцию слушателей на музыку в исполнении флейтистов во время Дионисий в Афинах описывал и Флавий Филострат [65].

Такая реакция слушателей на выступления флейтистов в первых веках н. э. свидетельствует об их популярности в это время и позволяет предположить, что подобные выступления или даже состязания исполнителей на этом инструменте существовали и в Херсонесе, причем во время празднования Дионисий. К тому же, как уже отмечалось выше, херсонеситы еще в III-II вв. до н. э. принимали участие в Пифийских играх, в программе которых были состязания флейтистов [66]. Поэтому не исключено, что состязания флейтистов в Херсонесе были не только одним из этапов подготовки к выступлениям на этих общегреческих играх, но и служили для отбора лучших исполнителей.

Таковы в общих чертах празднества и агоны, происходившие в Херсонесе Таврическом в первых веках н. э. и во многом превратившиеся в развлечения и времяпрепровождение в дни досуга, но по традиции сохранившие свои названия и календарные сроки.

### Примечания

1. Nilsson M. Griechische Feste. Leipzig, 1906.— S. 446.
2. Соломоник Э. И. Новые эпиграфические памятники Херсонеса. К., 1964.— С. 60-61.
3. Пятышева Н. В. О культе Геракла в Херсонесе // ВДИ. 1948. № 2.— С. 197 сл.; Столба В. Ф. Новое посвящение из Северо-Западного Крыма и аспекты культа Геракла в Херсонесском государстве // ВДИ. 1989. № 4.— С. 55 сл.
4. Соломоник Э. И. Новые эпиграфические памятники Херсонеса. К., 1964.— С. 60.
5. IOSPE. I<sup>2</sup>, № 343.
6. Любкер Ф. Реальный словарь классических древностей. СПб., 1885. S. V. Dionysus.
7. IOSPE. I<sup>2</sup>, № 352.
8. Кадеев В. И. К вопросу о «царствовании» Девы в Херсонесе // КСИА АН СССР. 1976. Вып. 145.— С. 9-13.
9. Анохин В. А. Монетное дело Херсонеса. К., 1977.— С. 134 сл.
10. IOSPE. I<sup>2</sup>, № 352.

11. IOSPE. I<sup>2</sup>, № 344.
12. IOSPE. I<sup>2</sup>, № 433, 434, 435, 620; НЭПХ. К., 1964. № 20; НЭПХ. К., 1973. № 127.
13. Граков Б. Н. Материалы по истории Скифии в греческих надписях...— С. 248-250, № 13, 14.
14. ИАК. 1901. Вып. 1.— С. 7.
15. Граков Б. Н. Указ. соч.— С. 262.
16. Гилевич А. М. Бронзовый медальон из Ассоса // СХМ. 1963. Вып. 3.— С. 15-19.
17. Зограф А. Н. Античные монеты // МИА. 1951. № 16.— С. 103.
18. Гилевич А. М. Бронзовый медальон...— С. 18.
19. Кадеев-В. И., Сорочан С. Б. Экономические связи античных городов Северного Причерноморья в I в. до н. э.—V в. н. э. Харьков, 1989.— С. 45.
20. Белова Л. Н. Монеты из раскопок кварталов XV-XVIII // МИА. 1953. № 34.— С. 257.
21. Гилевич А. М. Монета Византия с агонистическим сюжетом // Херсонес Таврический. Ремесло и культура. К., 1974.— С. 30-34.
22. Герасимов Т. Бележки върху Питийските, Александрийските и Кендризайските игри във Филипопол // Изследвания в чест на акад. Д. Дечев. София, 1958.— С. 291.
23. Гилевич А. М. Монета Византия...— С. 33-34.
24. Герасимов Т. Указ. соч.— С. 291, 298; Reisch. Agones // RE. 1893. Bd. 1. — Sp. 860.
25. IOSPE. I<sup>2</sup>, № 610.
26. IOSPE. I<sup>2</sup>, № 434.
27. Olivova V. Sports and Games in the Ancient World. Praga, 1985.— P. 112-113.
28. Parnicki-Pudelko S. Olimpia i olimpiady. Poznan, 1964.— S. 48.
29. Olivova V. Указ. соч.— P. 112-113; Parnicki-Pudelko S. Указ. соч.— S. 45, 47.
30. Колесникова Л. Г. Спорт в античном Херсонесе. Л., 1964.— С. 15.
31. Олимпийские игры // Словарь античности. М., 1989.— С. 394.
32. Мансветов И. Историческое описание древнего Херсонеса и открытых в нем памятников. М., 1872.— С. 67.
33. Соломоник Э. И. Новые эпиграфические памятники...— С. 57-60, № 20.
34. IOSPE. I<sup>2</sup>, № 610; НЭПХ. К., 1973. № 127.
35. Колобова К. М., Озерецкая Е. Л. Олимпийские игры. М., 1958.— С. 51.
36. Parnicki-Pudelko S. Olimpia i olimpiady...— S. 45.
37. Колобова К. М., Озерецкая Е. Л. Указ. соч.— С. 51-53.



38. Paus. VI, IX, 6.
39. Luc. Germot. 39-41.
40. Гилевич А. М. Монета Византия...— С. 30-34; Мушмов Н. А. Античные монеты на Балканском полуострове и монеты на болгарские цари. София, 1912.— С. 185-186, № 3316, 3338; С. 188, № 3372-3373.
41. IOSPE. I<sup>2</sup>, № 435.
42. Minns E. H. Scythians and Greeks. Cambridge, 1913.— P. 547.
43. IOSPE. I<sup>2</sup>, № 435, коммент. на с. 400.
44. Блаватский В. Д. Античная археология Северного Причерноморья. М., 1961.— С. 126.
45. Luc. Anachars., 9.
46. IOSPE. I<sup>2</sup>, № 434.
47. Там же.
48. IOSPE. I<sup>2</sup>, № 463.
49. Колесникова Л. Г. Спорт в античном Херсонесе...— С. 22.
50. Щеглов А. Н. К вопросу о гладиаторских боях в Херсонесе Таврическом // EIPENE. 1966. Вып. 6.— С. 100-105.
51. Соломоник Э. И. Новые эпиграфические памятники Херсонеса. К., 1973.— С. 68.
52. Кадеев В. И. Импортные светильники из Херсонеса I-IV веков н. э. // СА. 1969. № 3.— С. 161, рис. 1, 1.
53. IOSPE. I<sup>2</sup>, № 483; Античная скульптура Херсонеса. К., 1976.— С. 159, № 502, ил. 200.
54. Соломоник Э. И. Новые эпиграфические памятники Херсонеса. К., 1973.— С. 67, прим. 20.
55. IOSPE. I<sup>2</sup>, № 483.
56. АСХ.— С. 159, № 502.
57. Аркас Э. Описание Ираклийского полуострова и древностей его. Николаев, 1879.— С. 20, прим.
58. IOSPE. I<sup>2</sup>, № 433.
59. IOSPE. I<sup>2</sup>, № 436, 479, 485, 516, 519, 527, 579-580, 716; НЭПХ. К., 1964. № 58; НЭПХ. К., 1973. № 185, 186.
60. Олимпийские игры // Словарь античности. М., 1989.— С. 394.
61. IOSPE. I<sup>2</sup>, № 352, 357.
62. IOSPE. I<sup>2</sup>, № 344.
63. ГХМ, инв. № 302/35727-36 г.
64. Плутарх. Застольные беседы. VII, V, 1.
65. Philostr. Vita Apoll. Туап. IV, 21.
66. Михайловский К. Дельфы. Варшава, 1977.— С. 22.

## РИМСКОЕ ВЛИЯНИЕ НА КУЛЬТУРУ ХЕРСОНЕСА

В отечественной историографии долгое время существовала тенденция отрицания римского влияния на хозяйство, быт, духовную и материальную культуру античных государств Северного Причерноморья в первых веках н. э. Обычно, говоря о взаимоотношениях Рима с этими государствами, старались показать агрессивность римской политики, а также отрицательное влияние на местное хозяйство и культуру. Своего апогея эта тенденция достигла в 1952 г. на сессии Отделения истории и философии Крымского филиала Академии наук СССР, посвященной истории Крыма, на которой критике подверглись многие исследователи (В. Д. Блаватский, Д. П. Каллистов, П. Н. Шульц) за недооценку роли туземного элемента, в частности славян в Крыму, и переоценку влияния греков. Что касается римлян, то на сессии были отмечены их агрессивность и отрицательное влияние на развитие производительных сил в этом регионе [1].

И только в 70-х годах появились исследования, в том числе и по истории Херсонеса, в которых отмечается положительное влияние римлян на некоторые стороны жизни античных государств Северного Причерноморья [2].

Появление этих работ не исчерпало данной темы, повтому требуются новые исследования с более широким охватом имеющихся исторических источников, выявлением новых сфер взаимодействия и влияния римской культуры на местную.

Имеющиеся в нашем распоряжении исторические источники свидетельствуют, что культура Херсонеса в первых веках н. э. подверглась влиянию римской провинциальной культуры (малоазийской, фракийской, сирийской и др.). Объясняется это не только существованием тесных экономических и культурных контактов с восточными провинциями Римской империи, особенно с Вифинией-Понтом, Нижней Мезией, Фракией и Сирией, но и длительным пребыванием в городе и его окрестностях римских солдат, моряков, их семей и родственников, а также выходцев из римских провинций. Римское влияние проявилось в материальной и духовной культуре Херсонеса и требует подробного рассмотрения.

### 1. Материальная культура

В материальной культуре Херсонеса римское влияние проявилось прежде всего в появлении в городе ранее не известных здесь построек, — таких, как термы, которые были обнаружены не только в цитадели [3], но и в

других районах города [4]. Их характер, планировка, конструктивные особенности и строительные приемы (применение цемьянки, использование opus mixtum), система водоснабжения с использованием гончарных труб и отопления, кирпичные арки топок, гипокауст указывают, что это типично римские сооружения, хорошо известные в провинциальных городах и военных лагерях, где постоянно размещались гарнизоны. Подобные термы обнаружены в римских провинциях Нижняя Мезия и Фракия. Среди них Л. Пресс выделяет: городские (Варна, Калиакра, Марцианополь, Эскус, Никополь на Истре), термы при минеральных источниках (Хисар, Паутолия, Германия, окрестности г. Августа Траяна), частные (Чаталка, Мадара, Павлижены) и гарнизонные (Нове, Ятрус, Никополис на Месте) [5].

Судя по обнаруженным в Херсонесе термам, здесь были не только гарнизонные термы, но и частные и, по-видимому, городские. На существование последних указывает здание терм, открытое в 1898 г. у южной оборонительной стены [6] и позднее доследовавшееся Н. В. Пятышевой вместе с так называемым городским водохранилищем [7]. Следовательно, в Херсонесе существовали термы, предназначенные для солдат римского гарнизона и для местных жителей. К тому же термы в городе строились не только в первых веках н. э., но и позднее [8]. А это может свидетельствовать о том, что эти сооружения были восприняты местным населением и стали обычным явлением в жизни города. Не исключено, что городские термы играли значительную роль в культурной жизни города, так как жители здесь отдыхали и развлекались.

О римском влиянии свидетельствует и херсонесский театр первых веков н. э. После длительного запустения он в I в. н. э. был возведен заново. На это указывает его план, отсутствие пародов, существовавших в здании эллинистического времени. Это свидетельствует о том, что новое здание театра в Херсонесе было построено в соответствии с римскими архитектурными канонами. Поэтому никак нельзя согласиться с утверждением С. Д. Крыжицкого о том, что театр в Херсонесе, просуществовавший до IV в. н. э., относится к типу греческих театров [9]. В пользу того, что херсонесский театр, построенный в I в. н. э., был римского типа, свидетельствуют и детали его оформления, обнаруженные в ходе раскопок, в частности каменный рельеф с изображением сражающихся гладиаторов [10], а также алтари Немесиды [11], обнаруженные в херсонесском театре. Культ Немесиды, которая считалась покровительницей игр и состязаний на аренах, был очень популярным среди городского населения восточных провинций Римской империи и в Подунавье [12].

В результате присутствия в Херсонесе римского гарнизона (а может быть, и по инициативе его командования) от источников на Гераклейском полуострове в город был проведен многокилометровый водопровод из гончарных труб. Один из источников воды находился в Юхариной балке или балке

Бермана (к юго-западу от Херсонеса), а другой — в Сарандинакиной балке (к юго-востоку). Проведенный из первого источника гончарный водопровод состоял из труб с желобчатой поверхностью [13]. Другой участок водопровода, подведенного из Сарандинакиной балки, оказался из гладких гончарных труб, и для его прокладки пришлось вырубить траншею в известняковой скале, о чем говорилось выше. Датируется этот водопровод II-III вв. н. э. [14]. В более позднее время гончарный водопровод в некоторых местах был заменен каменным водопроводом коробчатого сечения [15]. Римляне имели большой опыт в сооружении гончарных водопроводов, считая их дешевыми, простыми в эксплуатации и сохраняющими хорошее качество воды (Vitruv. I, VIII, 6). Позднейшая замена гончарного водопровода каменным показывает, что местные гидротехники, по-видимому, не имели достаточного опыта в строительстве и эксплуатации гончарных водопроводов, что и привело к возвращению к традиционному греческому каменному водопроводу. Таким образом, похоже, что после ухода гарнизона римские гидротехнические сооружения не получили распространения в местной среде.

Немало новшеств появляется в первых веках н. э. в строительном деле, что также можно рассматривать как результат римского влияния. Так, в это время в Херсонесе распространяется применение в качестве связывающего раствора цемьянки для придания водонепроницаемости многочисленным рыбозасолочным цистернам, винодельням и некоторым другим сооружениям. У римлян этот прочный известковый раствор с примесью толченой керамики (*opus signinum*) широко применялся как в обычном строительстве, так и в фортификационных сооружениях. Видимо, от римских строителей и заимствовали этот раствор местные мастера. Одновременно с цемьянкой в Херсонесе появились и получили распространение новые типы черепиц и кирпича [16], аналогичные изделиям такого рода из Мезии, Фракии, Дакии. При этом совпадения наблюдаются не только в форме, толщине, размерах, но и в характере меток на поверхности этих изделий в виде углубленных полос, перекрещивающихся по диагонали или образующих дуги. Известны в Херсонесе и его окрестностях черепицы с латинскими клеймами, которые производились в воинских керамических мастерских [17]. На них обнаружены клейма I Италийского, V Македонского, XI Клавдиева легионов, *OPVs NOV, VEMI, VEX*.

Вместе с тем можно отметить, что широко распространенный в дунайских римских провинциях строительный прием, называемый *opus mixtum*, то есть комбинированные кладки из камня и кирпича, в Херсонесе применялся крайне редко. Пока этот строительный прием зафиксирован только в нескольких случаях: в кладке стен терм, открытых в 1898 г. у южной оборонительной стены, в стенах так называемого «городского водохранилища», в оборонительной стене с бойницами около «водохранилища» и накопец в стенах баптистерия к югу от Уваровской базилики. Часть этих построек

относится к эпохе раннего средневековья. Видимо, слабое распространение подобного строительного приема в Херсонесе объясняется тем, что в городе не испытывали недостатка в строительном камне и поэтому при возведении стен использовали традиционные строительные приемы.

Римское влияние на материальную культуру Херсонеса первых веков н. э. проявилось и в широком распространении различных видов керамических, металлических и костяных изделий, ювелирных украшений, votивных предметов, тессер и других ранее не известных в городе, но широко распространенных в восточных римских провинциях и в Италии. Часть из них становилась принадлежностью местного быта и культов, другие были предметом подражания и стали производиться в городе, тем самым влияя на местную материальную культуру рассматриваемой эпохи, быт и идеологию населения.

Например, в Херсонесе появились керамические лутерии с двухстрочными латинскими клеймами Марка Аретция и Филемона, аналогии которым широко представлены в римских провинциях Нижняя Мезия и Дакия [18]. Встречается в городе и краснолаковая terra sigillata I-I вв. н. э. гальского [19] и мезийского [20] типов. Последняя напоминает продукцию, обнаруженную в керамических мастерских в районе Никополя на Истре [21]. Известны и ранние краснолаковые чаши с рельефными портретными медальонами [22], происходящие из римских керамических мастерских. Правда, некоторые исследователи считают возможным местное производство такой посуды [23]. Однако до сих пор опубликованы только 14 чаш с медальонами из Северного Причерноморья (Ольвия, Золотая балка, Херсонес, Альма Кермен, Пантикапей). И в Ольвии, и на Альма Кермен они найдены в зданиях, предназначенных для римских солдат [24].

В значительном количестве в Херсонесе были распространены как собственно италийско-римские светильники [25], иногда с латинскими сигнатурами мастеров [26], так и светильники римского типа [27], форма и орнаментация которых была обусловлена римскими прототипами. На протяжении I-IV вв. н. э. они доминировали в городе среди подобных керамических изделий. Встречались, однако довольно редко, и италийские бронзовые светильники [28].

Следует также обратить внимание на появление в Херсонесе во II-III вв. н. э. посуды типа terra nigra [29], ранее здесь не известной, но широко распространенной в римских провинциях.

Встречаются в Херсонесе и другие керамические изделия провинциально-римского происхождения. Например, в одной из могил некрополя были обнаружены три краснолаковые пластины овальной формы с врезным орнаментом (10,5 × 7 см) и неизвестного назначения с небольшими отверстиями в верхней части [30]. Совершенно аналогичные предметы были обнаружены в римской Пауталии на территории Фракии [31], что может указать на происхождение херсонесских пластин.

В свое время Г. Д. Белов обратил внимание на присутствие в Херсонесе привозных предметов мелкой бронзовой пластики с изображениями Зевса, Афродиты, Гермеса и других божеств. По его мнению, они указывают на культы, существовавшие в городе, и на культурные связи с Галлией, Италией и восточными провинциями [32]. На наш взгляд, местом производства этих предметов были римские провинции Мезия и Фракия. Об этом свидетельствуют многочисленные находки подобных предметов, частью опубликованных [33], частью еще не опубликованных [34]. Кроме изображений божеств среди предметов бронзовой пластики встречаются и жанровые статуэтки. Одна из них найдена в 1983 г. в портовом районе Херсонеса [35]. Это фигурка актера, у которого нет стопы левой ноги, и можно предположить, что именно этой ногой он стоял на небольшом постаменте. Статуэтка изображает актера в роли раба, на что указывают короткая туника с оголенным правым плечом и амфора на другом плече. Вероятно, это «кухонный» раб — персонаж из так называемой «новой комедии», возрожденной в первых веках н. э. и пользовавшейся популярностью в римских провинциях, в частности в Мезии. На это указывает полихромная мозаика с изображением персонажей комедии Менандра «Ахейцы», открытая в Эскусе [36]. Датируется статуэтка не ранее II в. н. э. и привезена из Мезии, где, как отмечалось выше, были широко распространены подобные произведения мелкой пластики. Ближайшей аналогией херсонесской статуэтке может служить серебряная статуэтка раба-актера из погребения II — нач. III вв. н. э., обнаруженного недалеко от Варны [37].

Самого пристального внимания заслуживает бронзовая матрица с изображением Диониса в эдикуле, найденная в 1966 г. в окрестностях Херсонеса и первоначально принятая нами за вотивный предмет [38]. Дальнейшее изучение показало, что это матрица, которая использовалась для изготовления оттисков изображений Диониса на пластинах из тончайшего листа благородных или цветных металлов, то есть для изготовления своеобразных «икон» этого божества, пользовавшегося широким почитанием у фракийцев. находка этой матрицы может указывать на то, что в окрестностях Херсонеса существовало производство вотивных предметов для нужд солдат римской армии, по-видимому, фракийского происхождения. Однако не исключено, что часть этих предметов изготовлялась и для жителей Херсонеса, которые также могли их использовать при отправлении культа Диониса. Аналогичные матрицы [39] хорошо известны в римской провинции Нижняя Мезия. Так, целая серия матриц с изображением Зевса, Геры, Артемиды, Геракла и других божеств найдена в Абритусе [40]. Известны они и в Южной Фракии [41], а керамические формы для их изготовления обнаружены в мастерской при святилище Дианы и Аполлона в Монтане [42].

Имели распространение в Херсонесе и другие предметы, появление которых связано с влиянием римской культуры. Так, в городе были распространены предметы, которые долгое время в научной литературе назывались в одних случаях головными шпильками [43], а в других — туалетными палочками [44]. На наш взгляд, среди них были не только шпильки и туалетные палочки, но и предметы другого назначения, судя по их форме и размерам. Делались они из кости, дерева, реже — из бронзы и представляли собой стержни круглого сечения, один конец которых имел кольцо, а другой —

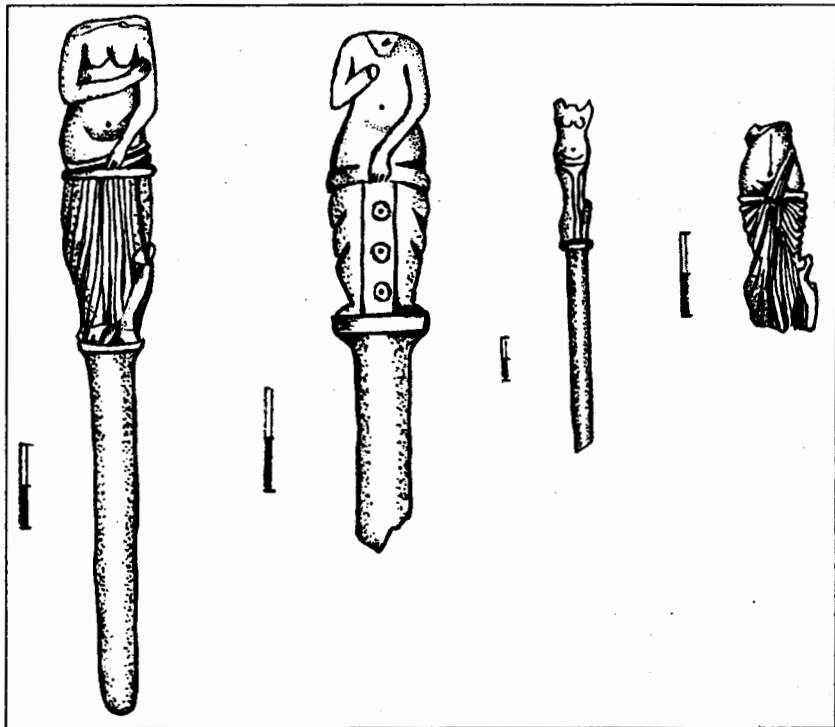

*Костяные стержни с изображениями Афродиты*

изображение фигур Афродиты или голубя. Из недавних находок в Херсонесе можно отметить фрагмент костяного стержня с изображением Афродиты [45], у которой обломаны голова, верхняя часть туловища, правая рука и ступни ног. Левой рукой богиня придерживает одежду, которая ровными складками ниспадает по ногам. Слева у ног изображен дельфин. Это может указывать на то, что прототипом изображения послужила Афро-

дита — покровительница моряков. Изображение исполнено довольно схематично и принадлежало, вероятно, мастеру средней руки. Подобные предметы из кости, но значительно лучшей работы и сохранности, встречались в Херсонесе неоднократно. При этом на одних была изображена Афродита с дельфином у ног [46], а на других — Афродита Стыдливая [47].

Совершенно аналогичные предметы как по сюжету, так и по технике исполнения и форме хорошо известны среди археологических находок на территории римских провинций Фракия, Мезия, а также в Италии. Примером служат находки из г. Августа Траяна (Фракия), где были найдены почти целые предметы из кости, что бывает очень редко. Именно фрагментарность подобных предметов приводила к ошибочной их интерпретации. Благодаря находкам в некрополе г. Августа Траяна можно представить форму и размеры этих предметов. Они достигали 18-19 см длины и имели диаметр стержня 0,5-1 см. На одном конце имеется кольцо диаметром 2,5-3 см, а на другом — рельефное изображение Афродиты [48]. Размеры и форма этих предметов указывают на то, что они не могли служить головными шпильками или туалетными палочками. Похоже, что это культовые предметы. В пользу такого предположения свидетельствует то, что изображения на них вполне определены: Афродита, режа голубь [49], который относился к ее свите и считался символом плодovitости [50]. вполне вероятно, что это жезлы, которые использовались в домашних культах Афродиты, а при захоронении оказывались в могилах вместе с владельцами, что было связано с Афродитой хтонической. На одной из монет, найденной в Болгарии, изображены Афродита и жезл с навершием в виде голубя [51]. Кроме некрополя г. Августа Траяна костяные жезлы встречались в Монтане [52], Бононии [53], Истрии [54]. А сравнительно недавно (1983-1985 гг.) недалеко от города Радомир был обнаружен центр производства подобных предметов из кости [55]. Бронзовые жезлы неоднократно встречались в Одессе [56]. Известны подобные жезлы с изображением Афродиты и в Италии, в частности в Помпеях, но поскольку их находили обломанными, то считали их шпильками [57].

Что касается Херсонеса, то здесь эти жезлы появляются в первых веках н. э., вероятно, вместе с переселенцами или уроженцами римской Фракии или под их влиянием. К сожалению, условия их находки не дают никаких дополнительных данных для уточнения такой интерпретации.

К числу культовых предметов, появившихся в Херсонесе в первых веках н. э., можно отнести костяные стержни и металлические шпильки с изображением на одном конце кисти человеческой руки с шариком [58]. Их можно связать с распространенным среди населения римских провинций культом Сабазия, о чем уже говорилось при рассмотрении частных культов.

Влиянием римских провинций можно объяснить появление в Херсонесе некоторых игр и игрушек. Примером может служить терракотовая фигурка коня со сквозными отверстиями для осей колес, найденная в



насыпи южного некрополя Херсонеса [59]. В римской Мезии найдены не только аналогичные лошадки на колесиках, датируемые II-III вв. н. э. [60], но и гончарная мастерская, в которой обнаружена керамическая форма для изготовления подобных игрушек [61]. Существовала в Херсонесе и типично римская игра — *lusus duodecim scriptorum*, в которую играли шашками на доске, разделенной на 12 полос, а предварительно метали костяной кубик с очками. Свидетельствами существования этой игры служат упоминаемые выше находки полного комплекта шашек (15 белых и 15 черных) [62] и изображения игровой доски [63], используемой при этой игре. Это, видимо, результат влияния солдат римского гарнизона, в среде которых подобные игры были популярны. На это указывает тот факт, что изображение игровой доски обнаружено на известняковой плите с латинскими надписями начала IV в. н. э.

Найдена в Херсонесе костяная тессера [64], назначение которой еще предстоит выяснить, но, судя по аналогиям из Помпей [65], она могла служить маркой при входе в театр. До сих пор в нашей литературе такие тессеры относили к шашкам, которыми пользовались в игре типа *ludus latronculorum*. Впервые на них обратил внимание М. И. Ростовцев, опубликовавший тессеры из Пантикапея [66]. В дальнейшем такого же толкования назначения тессер придерживались Т. В. Блаватская [67] и Б. Г. Петерс [68]. На оборотной стороне тессеры — легенда, в которой наряду с цифрой и надписью по-гречески имеется римская цифра, которую сторонники отнесения тессер к шашкам толкуют как цифру, означающую достоинство фигуры [69].

Если же тессера служила входной маркой в театр, то цифра должна означать номер клина в театоне херсонесского театра. Однако независимо от конкретного назначения костяной тессеры находка свидетельствует о существовании римского влияния.

Нередки в Херсонесе находки римских провинциальных фибул: коленчатых [70], типа «Авдисса» с надписями и без них [71], с эмалью [72] и других типов [73]. Все эти

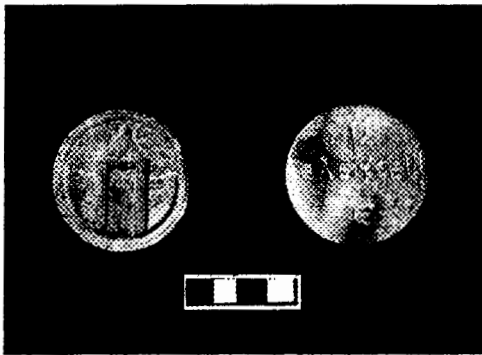

*Костяная тессера*

предметы использовались в качестве застежек для одежды, а следовательно, как и другие подобные предметы, были подвержены влиянию моды, которая в данном случае исходила из римских провинций и захватила жителей города.

Найдены в Херсонесе и небольшие зеркала в свинцовой оправе, на которые недавно обратили внимание исследователи [74]. Кроме уже опубликованных можно отметить еще одно зеркало — из раскопок Р. Х. Лепера [75]. Аналогичные зеркала хорошо представлены в Нижней Мезии [76], Дакии, Паннионии, Галлии, Северной Италии, Германии, Норике и Малой Азии, а также в Ольвии и Пантикапее [77]. Судя по малочисленности находок этих зеркал в Северном Причерноморье, они попадали сюда из городов Западного Понта и придунайских римских провинций, вероятно, с членами семей солдат гарнизонов и переселенцами из этих областей.

Следует обратить внимание и на значительное сходство некоторых видов херсонесских ювелирных изделий с соответствующими предметами римского провинциального ювелирного производства, в частности из Фракии. Например, в одной из могил херсонесского некрополя обнаружено ожерелье, состоящее из 13 гранатов и 12 колечек, изготовленных из золотой проволоки и соединенных между собой звеньями цепочки [78]. В римской Монтане найдено совершенно аналогичное ожерелье, в котором сохранилось только 7 гранатов, а остальные заменены круглыми бусинками, но с 12 колечками, выполненными в той же технике и со всеми деталями [79]. Большое сходство обнаруживают херсонесские детали ожерелий (крючки, колечки, звенья цепочек и др.) с соответствующими предметами из Монтаны, Раднария, Нове и других городов Мезии. То же самое можно сказать о серьгах с подвесками и некоторых других видах ювелирных украшений.

В некрополе Херсонеса первых веков н. э. обнаружены италийские [80] и римские провинциальные геммы из сардоникса, сарда, сердолика и так называемых литиков [81].

Эти факты свидетельствуют о влиянии римского ювелирного искусства на местное, а также о существовании в Херсонесе моды на изделия римских мастеров во II-III вв. н. э., что было результатом постоянных контактов с Фракией и Мезией.

Среди нескольких десятков медицинских и хирургических инструментов первых веков н. э., найденных в Херсонесе, встречаются скальпели, хирургические зонды [82] и даже небольшой набор этих инструментов, обнаруженный в железном цилиндрическом футляре [83]; они ничем не отличаются от инструментов соответствующего назначения из римских провинций и военных лагерей [84], что может свидетельствовать об их происхождении и римском влиянии на медицинский инструментарий медиков города.

Римское влияние проявилось и в монетной чеканке Херсонеса, денежном обращении и в применявшихся мерах веса: наряду с греческими в городе использовались римские монеты, гири, а на местных монетах появляются изображения и легенды, отражавшие римскую политику в регионе. Особенно заметно римское влияние в монетном деле, поскольку чеканка монет Херсонеса начиная с середины I в. н. э. оказалась под контролем Рима [85]. С этого

времени и до конца местной чеканки в III в. н. э. этот контроль осуществлялся в различных формах: допущении и прекращении чеканки золотой монеты, отмене чеканки любой монеты, что приводило к выпуску в Херсонесе недатированной монеты. Выпуск недатированной монеты был по сути «нелегальной» чеканкой в обход запретов римских властей и вызывался потребностями денежного обращения города. Под римским влиянием при императоре Тите на херсонесских монетах появляется надпись ΕΙΡΗΝΗΣ ΣΗΒΑΣΤΗΣ = Pax Augustae [86], а во II-III вв. н. э. — ΕΛΕΥΘΕΡΙΑ, что указывает на получение городом привилегированного статуса от Рима.

В денежном обращении Херсонеса римское влияние проявилось в широком распространении собственно римской монеты, которая использовалась как платежное средство наряду с монетой местной чеканки. По данным А. М. Гилевич, в Херсонесе до 1963 г. было обнаружено 3659 римских монет императорской эпохи [87]. Еще около 600 монет было найдено после 1963 г. [88], то есть всего более 4200 римских монет. О том, что римская монета в городе использовалась в качестве денежной единицы, свидетельствуют местные эпиграфические источники [89], в которых имеются упоминания о стоимости строительных деталей в денариях. В денариях делались пожертвования агораномом Гермократом на храм Афродиты [90]. Еще большее значение в Херсонесе римская монета приобрела после прекращения местной чеканки в III в. н. э., когда, вероятно, она превратилась в единственное средство обращения в городе.

На существование римского влияния указывает и применение римских мер веса в виде свинцовых гирь. В Херсонесе найдены квадратные свинцовые гири весом в 1/2 унции, одну унцию, две унции [91], а также в три [92] и четыре [93] унции. Гири весом в две и три унции имели соответствующие надписи — ΔΙΟΥΝΚΙΟΝ и ΤΡΙΟΥΝΚΙΟΝ на аверсе и ΙΤΑΛΙΚΟΝ на реверсе, а гири весом в четыре унции — надпись ΔΥ. Судя по греческим надписям с указанием гирь и слова ΙΤΑΛΙΚΟΝ, они специально предназначались для грекоязычного населения, к сведению которого доводилось, что вес гирь — в итальянских унциях. Следует отметить, что совершенно аналогичная картина с мерами веса наблюдалась и в греческих городах Западного Понта, в частности в г. Томи, где были найдены свинцовые гири с соответствующими надписями, но в более широком ассортименте [94].

На некоторых крупных красноглиняных амфорах III-IV вв. н. э. из Херсонеса обнаружены дипинти с указанием объема этих сосудов. Эти цифры, выраженные в алфавитной системе (ΞΔ-64, ΞΕ-65, ΞΖ-67) [95], по мнению Э. И. Соломоник, обратившей внимание на эти дипинти, выражены в римских секстариях (0,547 л), что позволяет говорить о проникновении в город римских мер объема.

Наконец, о применении римских линейных мер в Херсонесе первых веков н. э. могут свидетельствовать некоторые орднерные постройки горо-

да, в частности храм Афродиты, от которого сохранились блок архитрава, фрагменты пяти колонн и капитель. По расчетам И. Р. Пичикяна, общая высота храма — 9 м, а длина фасада — примерно 6,6 м, что составляло соответственно 30 и 22 римских фута (0,2957 м) [96].

Следовательно, в первых веках н. э. в Херсонесе применяли целый комплекс римской системы мер и веса, что исключает элемент случайности и указывает на римское влияние в городе.

## 2. Духовная культура

В духовной культуре Херсонеса также наблюдалось римское влияние. Одним из результатов его стало появление официальных и частных греко-латинских надписей [97], которые свидетельствуют о существовании среди населения города людей, владевших латинским языком, и о распространении влияния последнего. Это проявилось и в распространении в греческих надписях терминов, представлявших собой «кальки» латинских слов и терминов: Э. И. Соломоник, специально изучавшая этот вопрос, выделила в херсонесских греческих надписях 14 таких терминов: *ὄυστράνωϲ* (*veteranus*), *δικτάτωρ* (*dictator*), *δοϋξ* (*dux*), *δηνάριον* (*denarius*), *κίστρον* (*castrum*) и др. [98]. Большинство из них относится к числу военно-административных терминов, проникавших в словарный фонд херсонеситов как в первых веках н. э., так и позднее — в византийскую эпоху, что было обусловлено присутствием в городе римского и византийского гарнизонов, а также представителей соответствующей администрации. Значительно реже встречаются термины, возникшие благодаря экономическим отношениям, в частности благодаря распространению в городе римской монеты.

Под римским влиянием в греческих надписях Херсонеса, официальных и неофициальных, появились сокращения сначала имен [99], а позднее и некоторых терминов [100]. Такие сокращения характерны для латинских надписей как Рима, так и провинций. Например, в начале III в. н. э. эти сокращения коснулись императорских *nomina* (*Aur.* = *Aurelius*), что помогает уточнить датировку соответствующих надписей, в которых встречается сокращенные императорские *nomina*.

Римское влияние коснулось и ономастики херсонеситов. В их среде в первых веках н. э. появились люди, носившие римские имена. Эти имена, полные (*tria nomina*) и неполные, носили не только римские вольноотпущенники, поселившиеся в Херсонесе [101], но и граждане полиса, в том числе высшие должностные лица и члены Херсонесского совета [102]. Обладателями римских имен были мужчины и женщины. При этом в одних случаях носителями римских имен были херсонеситы, обладавшие правами римского гражданства, а в других имена были римскими только по происхождению, по структуре же они были греческими — имя и патронимикон, например Юлиан Аквила [103], Валериан Гай [104], Пет-

роний Марин [105] и др. Существовали в Херсонесе римские имена (праепотен и потен) с греческим когномен — Т. Флавий Аристон [106], которые принадлежали херсонеситам, получившим римское гражданство. Но известны и другие: имя римское, а патронимикон греческий (Бассиан, сын Афедея [107]; Юлиан, сын Мирона [108]; Марциан, сын Александра [109] и др.). Последние имена появляются не ранее II в. н. э. и до этого известны в Херсонесе не были. Все перечисленные имена встречаются в греческой транскрипции и принадлежали жителям Херсонеса из числа римских граждан и вольноотпущенников, переселенцам из римских провинций и, возможно, ветеранам, поселившимся в городе [110]. Следовательно, происхождение их было различным, но безусловным является тот факт, что появляются и распространяются они в результате римского влияния — начиная с эпохи Флавиев и по III в. н. э. включительно. К этому следует добавить, что еще В. В. Латышев обратил внимание, что в именах херсонеситов этого времени перед именем отца появилось слово 'υιός, и высказал предположение о подражании в этих случаях латинскому способу постановки слова filius [111].

По-видимому, именно под римским влиянием в Херсонесе в первых веках н. э. наряду с традиционным греческим обычаем присваивать сыну имя деда появился обычай, когда сыну давали имя отца [112], что было характерно для римлян.

Следует упомянуть и о распространении в Херсонесе указаний возраста умерших на надгробных эпитафиях первых веков н. э. [113], что совсем не характерно для эпитафий более ранней эпохи, в которых обычно ограничивались указаниями имени и отчества для мужчин, а для жен — указанием имени мужа [114]. По мнению И. Каянто, специально исследовавшего эпитафии с указанием возраста, 42% греческих эпитафий в Риме имели указание на возраст умерших, тогда как на территории собственно Греции в императорскую эпоху возраст в эпитафиях указывали очень редко. Например, из 2050 аттических эпитафий только 25 имели указание возраста [115]. Часто встречались указания возраста погребенных в эпитафиях, обнаруженных в римской провинции Вифиния (из 250 эпитафий указание возраста было в 42) [116]. На наш взгляд, появление в херсонесских эпитафиях первых веков н. э. указаний возраста умерших является результатом римского влияния, распространявшегося благодаря проникавшим и оседавшим в Херсонесе выходцам с Южного берега Понта, в частности из Вифинии.

В это же время в некоторых херсонесских эпитафиях появляется новая формула, согласно которой на первое место ставилось имя покойного в дательном падеже, затем имя посвятившего в именительном и наконец имена родственников [117]. Такие формулы широко использовались в римских эпитафиях, и появление их в Херсонесе также следует рассмат-

ривать как результат римского влияния. Поскольку лица, упомянутые в херсонесской надгробной надписи, были уроженцами Малой Азии, видимо, можно полагать, что одним из путей проникновения в Херсонес подобных формул эпитафий был именно этот регион. Из этого можно сделать вывод, что римское влияние на Херсонес распространялось не только из Мезии и Фракии, но и из Малой Азии, с которой у города существовали тесные экономические связи.

Следовательно, существование политической зависимости Херсонеса от Римской империи, присутствие в городе и его окрестностях римских гарнизонов, членов семей солдат, а также выходцев из римских провинций, наличие экономических связей с провинциями Малой Азии и Балканского полуострова имели не только деструктивное значение, как принято было считать в отечественной историографии в недавнее время, но и положительное. Оно проявилось в распространении римского влияния в политике, изменениях государственного устройства, социальных отношениях, а также в материальной и духовной культуре Херсонеса первых веков н. э.

## Примечания

1. ВДИ. 1952. № 4.— С. 194.
2. Кадеев В. И. Очерки истории экономики Херсонеса в I-IV вв. н. э. Харьков, 1970; Соломоник Э. И. Новые эпиграфические памятники Херсонеса. К., 1973; Анохин В. А. Монетное дело Херсонеса. К., 1977; Цветаева Г. А. Боспор и Рим. М., 1979.
3. Гриневич К. Э. Стены Херсонеса Таврического. Ч. 2 // Х. Сб. 1927. Вып. 2.— С. 43, рис. 41; ОАК за 1906 г. СПб., 1909.— С. 63; Антонова И. А., Аркадова Л. А. Раскопки терм и античной протейхизмы в Херсонесе // АО 1970 года. М., 1971.— С. 270-271.
4. ОАК за 1898 г. СПб., 1901.— С. 113-119; ИАК. 1905. Вып. 16.— С. 53.
5. Press L. *Laznie rzymskie w Bulgarii* // *Balkanica Poznaniensie*. I. Poznan, 1984.— S. 175-180.
6. ОАК за 1898 г. ...— С. 113-119, рис. 13; Косцюшко-Валюжинич К. К. Отчет за 1898 г. // Архив ХИАЭ. Дело № 7.— Л. 10 сл.
7. Отчеты о раскопках Н. В. Пятшевой в Херсонесе за 1958, 1960, 1962, 1965-1969, 1970, 1972, 1974-1975 годы.
8. Х. Сб. 1931. Вып. 3.— С. 77, рис. 21, 41-42.
9. Крижицький С. Д. Римські традиції в містобудуванні та архітектурі античних міст Північно-Західного Причорномор'я // *Археологія*. 1989. № 1.— С. 49.
10. IOSPE. I<sup>2</sup>, № 483; АСХ. № 502, ил. 200.
11. НЭПХ. К., 1964. № 59; НЭПХ. К., 1973. № 126; АСХ. № 544, 545.

12. Юркова И. Монетосеченето на градовете в Долна Мизия и Тракия II—III вв. Хадрианопол. София, 1987.— С. 65.
13. ИАК. 1904. Вып. 9.— С. 50.
14. Николаенко Г. М. Исследования на Гераклеийском полуострове // АО 1984 года. М., 1986.— С. 281; Ее же. Херсонесская округа в I в. до н. э. — IV в. н. э. (по материалам Гераклеийского полуострова) // Античные древности Северного Причерноморья. К. 1988.— С. 210, рис. 1, 5; 5.
15. Тахтай А. К. Разведочная раскопка древнего водопровода в окрестностях сл. Вакулинчука // X. Сб. 1948. Вып. 4.— С. 66.
16. Зубарь В. М., Шевченко А. В., Липавский С. А. Западный некрополь Херсонеса Таврического (материалы раскопок 1983-1985 гг.). Вып. 3. К., 1989.— С. 2, рис. 21.
17. Борисова В. В. Черепица с клеймами римских легионов // СХМ. 1961. Вып. 2.— С. 39-45; Сапрыкин С. Ю. Черепицы с клеймами римского легиона из усадьбы хоры Херсонеса // КСИА АН СССР. 1981. Вып. 168.— С. 58-62.
18. Подробно см.: Кадеев В. И., Сорочан С. Б. Північне Причорномор'я і Західний Понт: проблема контактів // Археологія. 1989. № 4.— С. 92.
19. Белов Г. Д. Terra sigillata из Херсонеса // СА. 1967. № 4.— С. 301-306.
20. Кадеев В. И., Сорочан С. Б. Північне Причорномор'я...— С. 93, рис. 2.
21. Султов Б. Един занаятчийски център в Долна Мизия // Археологія. 1962. Кн. 4.— С. 30, обр. I; Sultov B. Ceramic Production on the Territory of Nicopolis ad Istrum (II-nd — IV-th century) // Terra antiqua Balcanica. I. Sofia, 1985.— Pl. XXX, 4; XXXII, 5.
22. ГХМ, инв. № 72/36952 (Раскопки А. И. Романчук 1975 г.).
23. Вязьмитина М. И. Портретная эмблема из Золотой Балки // Оливия. К., 1975.— С. 226, 237.
24. Там же.— С. 235.
25. Гилевич А. М. Могила с двумя подбоями // СХМ. 1961. Вып. 2.— С. 52-53, рис. 1.
26. Кадеев В. И. Импортные светильники из Херсонеса // СА. 1969. № 3.— С. 162-163; Кадеев В. И., Сорочан С. Б. Экономические связи античных городов Северного Причерноморья в I в. до н. э.—V в. н. э. Харьков, 1989.— С. 39, 43.
27. Кадеев В. И. Импортные светильники...— С. 160, рис. 1; Кадеев В. И. Сорочан С. Б. Экономические связи...— С. 33, рис. 17; С. 38, рис. 20, 2.
28. ГХМ, инв. № 4934, 4939, 35211.
29. Белов Г. Д., Стржелецкий С. Ф., Якобсон А. Л. Квартал XVIII // МИА. 1953. № 34.— С. 193, рис. 42, а.

30. ИАК. 1911. Вып. 42.— С. 6, 9, рис. 6.
31. Фонды Окружного исторического музея г. Кюстендил, инв. № 109, 110.
32. Белов Г. Д. Бронзовые статуэтки из Херсонеса // Античная история и культура Средиземноморья и Причерноморья. Л., 1968.— С. 23-30.
33. Majewski K. Kultura rzymska w Bulgarii. Wrocl.; Warsz.; Krakow. 1969.— S. 188-191; Ульпия Ескус. Пътеводител. София, 1979.— С. 20; Перник. Т. I. София, 1981.— С. 187; Овчаров Д. Паметници на бронзовата пластика от римската епоха // Археология. 1966. Кн. 3.— С. 39-43.
34. Немало неопубликованных бронзовых статуэток хранится в коллекциях местных музеев небольших городов Болгарии. Примером может служить коллекция мелкой бронзовой пластики в музее г. Попово Разградской области.
35. Кадеев В. И. Раскопки в портовом районе Херсонеса // АО 1983 года. М., 1985.— С. 280.
36. Иванов Т. Археологические исследования античного города Ульпия Эскус // СА. 1964. № 1.— С. 234-239, рис. 11-12; Ульпия Ескус. Пътеводител...— С. 74.
37. Минчев А. Сребърна статуетка на актьор от Одесос // Археология. 1981. Кн. 1-2.— С. 45-47.
38. Кадеев В. И. Херсонес Таврический в первых веках нашей эры. Харьков, 1981.— С. 30.
39. О том, что это матрицы, первым указал В. Василев. (см.: Василев В. Бронзовые матрицы в римской торевтике II-III вв. // Проблемы античной истории и культуры. II. Ереван, 1979.— С. 266-270).
40. Kazarow G. Neue Denkmaler zur Religionsgeschichte Trakiens // AA. 1922. 37.— S. 168; Majewski K. Kultura rzymska...— S. 121, гус. 156-161.
41. Велков И. Новоткрити старини // ИАИ. 1932-1933. Т. 7.— С. 414.
42. Огненова-Маринова Л. Скулптурата от светилището на Диана и Аполон // Монтана. Т. 1. София, 1987.— С. 38, 40, обр. 20, 24.
43. Иванова А. П. Художественные изделия из дерева и кости // Античные города Северного Причерноморья. Т. 1., М., 1955.— С. 432.
44. Сокольский Н. И. Деревообрабатывающее ремесло в античных государствах Северного Причерноморья. М., 1971.— С. 220.
45. Кадеев В. И. Раскопки в портовом районе Херсонеса // АО 1982 года. М., 1984.— С. 254.
46. ОАК за 1895 г. СПб., 1897.— С. 107, рис. 257; ИАК. 1905. Вып. 16.— С. 49, рис. 9.
47. Случайная находка на берегу моря в Херсонесе в 1950 г.
48. Эти предметы хранятся в Окружном музее г. Стара Загора. Пользуюсь возможностью поблагодарить научного сотрудника этого музея К. Калчева, любезно ознакомившего меня с этими экспонатами.
49. Изображения голубя встречаются не только на костяных, но и на бронзовых предметах.



50. Клиндер В. П. Животные в античном и современном суевеии. К., 1911.— С. 15.
51. Герасимов Т. Един ксоанонъ на Хермес върху монетите на гр. Енис // ИБАН. 1939. Т. 13.— С. 275.
52. Александров Г. Монтана. София, 1981.— Рис. без номера.
53. Коллекция Археологического музея г. Видин (римская Бонония).
54. Suceveanu A. Statuete romane de terracota de la Histria // SCIV. 1967. № 2.— P. 249-250, fig. 6, 3-5.
55. Любенова В. Античный производственный и торговый центр близ г. Радомир // Acta centri historiae. Terra antiqua Balcanica. I. Trinovi, 1986.— С. 89-90.
56. Несколько бронзовых стержней с изображением голубя на конце из Одессоса хранятся в Археологическом музее в г. Варне.
57. Вейс Г. История одежды, вооружения, построек и утвари народов древнего мира. М., 1874. Ч. 2.— С. 286, рис. 416, в, с; Mau A. Pompeji in Leben und Kunst. Leipzig, 1900.— S. 374, fig. 214.
58. ОАК за 1892 г. СПб., 1894.— С. 21, рис. 13; X. Сб. 1927. Вып. 2.— С. 158.
59. ОАК за 1893 г. СПб., 1895.— С. 74.
60. Вълвов В. Антични некрополи в Свищовско // Археология. 1965. Кн. 1.— С. 33, обр. 11.
61. Султов Б. Един занаятчийски център...— С. 31, обр. 4.
62. ИАК. 1902. Вып. 4.— С. 109, мог. 1170.
63. Соломоник Э. И. Новые эпиграфические памятники Херсонеса. К., 1973.— С. 250-251, рис. 196а; Ее же. Латинские надписи Херсонеса Таврического. М., 1983.— С. 77, № 55а.
64. Романчук А. И. Раскопки в портовом районе Херсонеса // АО 1975 года. М., 1977.— С. 362.
65. Eschebach Н. Pompeji. Leipzig, 1978.— S. 68.
66. Ростовцев М. И. Древние костяные шашки с юга России // ИАК. 1904. Вып. 10.— С. 109-124.
67. Блаватская Т. В. Игральные кости из Пантикапея // Listy filologicke. 1959. VIII Eunomia. III, 2.— С. 77 сл.
68. Петерс Б. Г. Косторезное дело в античных городах Северного Причерноморья. М., 1986.— С. 88.
69. Блаватская Т. В. Указ. соч.— С. 77.
70. ГХМ, инв. № 4493/25; ОАК за 1893 г. СПб., 1895.— Рис. 41; Амброз А. К. Фибулы юга Европейской части СССР. М., 1966.— С. 28, табл. 6, 16; 18.
71. ГХМ, инв. № 18662/25; Амброз А. К. Указ. соч.— С. 26-27, табл. 4, 21.
72. Амброз А. К. Указ. соч.— С. 29, 32-33, табл. 14, 8; 15, 6, 8, 19.

73. Амброз А. К. Указ. соч.— С. 38, табл. 7,5; табл. 13, 5-8.
74. Калашник Ю. П. Свинцовые рамки стеклянных зеркал в собрании Эрмитажа // Из истории Северного Причерноморья в античную эпоху. Л., 1979.— С. 118-119, рис. 3; Зубарь В. М. О свинцовых зеркалах из некрополя Херсонеса // Проблемы античной культуры. М., 1986.— С. 150-154.
75. ГХМ, инв. № 7097 (746/10).
76. Большая коллекция зеркал в свинцовой оправе, найденных в Одессе, хранится в Археологическом музее г. Варна.
77. Калашник Ю. П. Свинцовые рамки...— С. 116 сл.
78. Гос. Эрмитаж, инв. № X.1903.19.
79. Милчев А., Пеков Д. Новооткрыти находки от Михайловград (Монтана) // Археология. 1965. Кн. 3.— С. 49, рис. 5.
80. Наверов О. Я. Итальянские геммы в некрополях северопонтийских городов // Из истории Северного Причерноморья в античную эпоху. Л., 1979.— С. 110, № 16; С. 112, № 27-28.
81. Об этом свидетельствуют геммы с изображением Гермеса (Щербакова В. С. Геммы с изображением Гермеса из Херсонеса // КСИА АН СССР. 1983. Вып. 174.— С. 87, рис. 1, 4, 6-7), имеющие аналогии среди гемм из римской Мезии. (см.: Dimitrova-Milčeva A. Antike Gemmen und Kameen aus dem archaologischen Nationalmuseum in Sofia. Sofia, 1980.— S. 46-47, p. 63, 64, 68, 70).
82. ГХМ, инв. № 2094, 2096, 2100, 2288 и др.
83. Репников Н. И. Дневник раскопок херсонесского некрополя в 1908 г. // X. Сб. 1927. Вып. 2.— С. 250-251, рис. 22.
84. Финогенова С. И. Античные медицинские инструменты // СА. 1967. № 1.— С. 161; Стоянов П. И. Хирургически инструменти // ИВАД. 1912. Т. 5.— Табл. XI; Нейгебауэр Л. А. О древних хирургических и гинеатрических инструментах, найденных в развалинах римских городов Помпеи и Геркуланума // Варшавск. университет. известия. 1884. № 1, 3-5; Мейер-Штейнер Г., Зудгоф К. История медицины. М., 1925; Caton R. Notes on a group of medical and surgical instruments found near Kolophon // JHS. 1914. V. 34.— P. 114-118; Tabanelli M. Chirurgia nell'antica Roma. Torino, 1956; Kunzl E. Medizinische Instrumente aus Sepulkralfunden der römischen Kaiserzeit // Bonner Jahrbucher. 1982. Bd. 182.— S. 40-131.
85. Анохин В. А. Монетное дело Херсонеса. К., 1977.— С. 64.
86. Там же.— С. 65-66.
87. Гилевич А. М. Античные иногородние монеты из раскопок Херсонеса // НС. 1968. Вып. 3.— С. 5, 54-56.
88. Кадеев В. И., Сорочан С. Б. Экономические связи...— С. 29.
89. IOSPE. I<sup>2</sup>, № 441-445.
90. IOSPE. I<sup>2</sup>, № 440.

91. Чуистова Л. И. Античные и средневековые весовые системы, имевшие хождение в Северном Причерноморье // Археология и история Боспора. Т. 2, Симферополь, 1962.— С. 78, № 1-2; С. 81, № 17; С. 82, № 22.
92. ГХМ, инв. № 79/37115а; Гос. Эрмитаж, инв. № X.1906.40.
93. Чуистова Л. И. Указ. соч.— С. 83, № 29.
94. Contacuzene C. Poids inedits trouves dans la petite Scythie // Dacia. III-IV. 1927-1932. Bucurest, 1933.— P. 604, 606.
95. Соломонік Е. І. Написи на кримських амфорах перших століть нашої ери // Археологія, 1993, 2, — С. 107-110.
96. Пичикян И. Р. Малая Азия—Северное Причерноморье. М., 1984.— С. 249.
97. IOSPE. I<sup>2</sup>, № 404, 508.
98. Соломоник Э. И. Новые эпиграфические памятники Херсонеса. К., 1973.— С. 270.
99. IOSPE. I<sup>2</sup>, № 359, 361, 363, 364, 374; НЭПХ. К., 1964. № 7, 19, 22; НЭПХ. К., 1973. № 111, 112.
100. IOSPE. I<sup>2</sup>, № 450.
101. Кадеев В. И. Херсонес Таврический...— С. 58-59.
102. IOSPE. I<sup>2</sup>, № 359, 389, 431, 432, 565; НЭПХ. К., 1964. № 59.
103. IOSPE. I<sup>2</sup>, № 363; НЭПХ. К., 1973. № 112.
104. IOSPE. I<sup>2</sup>, № 446.
105. Суров Е. Г. Новая херсонесская надпись // ВДИ. 1960. № 3.— С. 155.
106. IOSPE. I<sup>2</sup>, № 357, 359, 361, 389 (?).
107. Соломоник Э. И. Две случайные эпиграфические находки в Крыму // НЭ. 1965. Т. 5.— С. 97.
108. IOSPE. I<sup>2</sup>, № 576.
109. IOSPE. I<sup>2</sup>, № 486.
110. Подробно см.: Кадеев В. И. Херсонес Таврический...— С. 97-103.
111. Латышев В. В. ПОНТИКА. СПб., 1909.— С. 329.
112. Такие имена встречаются у граждан Херсонеса, но в большинстве своем характерны для вольноотпущенников. Подробнее см.: Кадеев В. И. Херсонес Таврический...— С. 58-59.
113. IOSPE. I<sup>2</sup>, № 453, 457-460, 478, 486, 497, 515 и др.
114. IOSPE. I<sup>2</sup>, № 466-468, 475, 480, 487, 488, 504, 505, 507; 510-512; НЭПХ. К., 1964. № 28-30, 32-35, 37 и др.
115. Kajanto J. Origin of the persons record in the Greek Epitaphs of Rome // Acta Instituti Romani Finlandiae. 1963. V. 2-3.— P. 12.
116. Там же.
117. IOSPE. I<sup>2</sup>, № 484.

## ВМЕСТО ЗАКЛЮЧЕНИЯ

Рассмотренные в этой книге повседневная жизнь и быт, занятия жителей Херсонеса, образование и воспитание граждан, состояние медицины, календарь, религия и верования, празднества и агоны, существовавшие в городе, а также римское влияние на материальную и духовную культуру населения составляют завершающий этап нашего исследования истории Херсонеса Таврического первых веков нашей эры, когда этот древнегреческий полис, основанный выходцами Гераклеи Понтийской в последней четверти V в. до н. э., утратив свою автономию, оказался в сфере политического, экономического и культурного влияния Римской империи.

Четверть века назад после комплексного изучения разнообразных исторических источников с привлечением методов естественных наук нами была опубликована работа «Очерки истории экономики Херсонеса в I-IV веках н. э.», в которой исследовались соляной и рыболовный промыслы, различные виды ремесел и производства, а также торговля Херсонеса как с античными городами Причерноморья и Средиземноморья, так и с туземным населением Крыма. При исследовании промыслов и ремесел внимание обращалось не только на технологию, но и на организацию производства и использовавшуюся рабочую силу.

В 1981 г. вышло в свет другое наше исследование — «Херсонес Таврический в первых веках нашей эры», в котором рассматривались история Херсонеса, структура общества и социальные отношения, государственный строй и этнический состав населения. При изучении истории исследовались не только события внутренней жизни полиса, но и на взаимоотношения последнего с соседними туземными племенами, Боспором, другими античными городами Причерноморья и наконец с Римом. В работе обращалось внимание на римско-боспорскую войну 45 г., на так называемый «Таврический лимес», время и характер похода наместника Мезии Плавтия Сильвана на помощь Херсонесу, осажденному скифами; состав вексиляции римской армии, оккупировавшей Крым, проблему вывода из Херсонеса римских войск в конце I в. н. э., многие другие вопросы истории этого важного экономического и культурного центра Северного Причерноморья во II-III вв. н. э.

Исследуя государственный строй Херсонеса в изучаемое время, удалось установить его характер, деятельность и роль отдельных институтов и магистратов. Особое внимание было уделено Совету, его составу, так

называемому «царствованию» Девы. При этом, выяснив, что наша точка зрения на состав Совета в первой публикации, посвященной херсонесскому Совету, воспринимается неверно, в этой работе совершенно недвусмысленно было отмечено, что членами херсонесского Совета были как избранные в него представители фил, так и высшие должностные лица, входившие в его состав благодаря своему положению.

Самое серьезное внимание в книге было уделено структуре общества в Херсонесе, выделению социально-правовых групп и их положению, а внутри сословий — социальным группам с различным имущественным положением, поскольку мы считали и считаем, что классовое деление в античном обществе существенной роли не играло. Особо рассматривалась такая социально мобильная общественная группа, как вольноотпущенники и их потомки. Тщательное изучение ономастикона херсонеситов позволило сделать ряд выводов, касающихся не только социального статуса граждан, их происхождения, но и этнической принадлежности, в частности позволило поставить под сомнение широко распространенное мнение, что носители имени Скиф в Херсонесе и в других античных городах были скифами, а не греками. На основе изучения погребального обряда херсонеситов было доказано, что скорченность костяков в погребениях некрополя сама по себе не является доказательством их принадлежности к не грекам, как десятилетиями утверждалось в советском антиковедении и что искажало картину этнического состава населения Херсонеса и других городов Причерноморья. К сожалению, рецидивы такой точки зрения до сих пор встречаются в археологической литературе.

Таким образом, с выходом в свет настоящей книги мы завершаем публикацию своих многолетних исследований истории, экономики, государственного строя, структуры общества и общественных отношений, этнического состава населения, быта и культуры Херсонеса Таврического в первых веках нашей эры.

## Список сокращений

АО	—	Археологические открытия
АП УРСР	—	Археологічні пам'ятки УРСР
АС	—	Археологический съезд
АСХ	—	Античная скульптура Херсонеса
ВДИ	—	Вестник древней истории
ГИМ	—	Государственный Исторический музей
ГХМ	—	Государственный Херсонесский музей
ГЭ	—	Государственный Эрмитаж
ЖМНП	—	Журнал Министерства народного просвещения
ЗООиД	—	Записки Одесского общества истории и древностей
ЗРАО	—	Записки Русского археологического общества
ИАК	—	Известия Археологической комиссии
ИВАД	—	Известия на Варненского археологическо дружество
ИТОИАЭ	—	Известия Таврического общества истории, археологии и этнографии
ИРАИМК	—	Известия Российской академии истории материальной культуры
КБН	—	Корпус боспорских надписей
КСИА	—	Краткие сообщения Института археологии
КС ОГУ и ОАМ	—	Краткие сообщения Одесского госуниверситета и Одесского археологического музея
МИА	—	Материалы и исследования по археологии СССР
НС	—	Нумизматика и сфрагистика
НЭ	—	Нумизматика и эпиграфика
НЭПХ	—	Новые эпиграфические памятники Херсонеса
ОАК	—	Отчеты Археологической комиссии
СА	—	Советская археология
ХИАЭ	—	Херсонесский историко-археологический заповедник
Х. Сб.	—	Херсонесский сборник
ХУ	—	Харьковский университет
АJA	—	The American Journal of Archaeology
CIL	—	Corpus Inscriptionum Latinarum
DESS	—	Dessau H. Inscriptiones Latinae selectae
IGBR	—	Inscriptiones Graecae in Bulgaria repertae
IGRP	—	Inscriptiones Graecae ad res Romanas pertinentes
ILS	—	Inscriptiones Latinae selectae
IOSPE	—	Latschev B. Inscriptiones orae septentrionalis Ponti Euxini
JHS	—	The Journal of Hellenic Studies
JRS	—	The Journal of Roman Studies
RE	—	Real-Encyclopädie der klassischen Altertumswissenschaft
SC	—	Scythica et Caucasica
SCIV	—	Studii si cercetari de istorie veche
SHA	—	Scriptores historiae Augustae